

FLEX

ELEKTROWERKZEUGE

IW 1/2" 400 18-EC

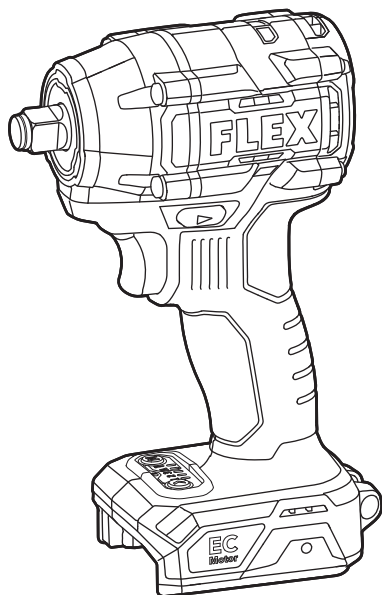

de	Originalbetriebsanleitung.....	6
en	Original operating instructions.....	13
fr	Notice d'instructions d'origine	20
it	Istruzioni per l'uso originali.....	27
es	Instrucciones de funcionamiento originales.....	34
pt	Instruções de serviço originais	41
nl	Originele gebruiksaanwijzing.....	49
da	Originale driftsvejledning	56
no	Originale driftsanvisningen.....	62
sv	Originalbruksanvisning	69
fi	Alkuperäinen käyttöohjekirja.....	76
el	Αυθεντικές οδηγίες χειρισμού.....	83
tr	Orijinal işletme kılavuzu.....	91
pl	Instrukcja oryginalna	98
hu	Eredeti üzemeltetési útmutató	106
cs	Originální návod k obsluze	113
sk	Originálny návod na obsluhu	120
hr	Originalna uputa za rad.....	127
sl	Izvirno navodilo za obratovanje	134
ro	Instrucțiuni de funcționare originale.....	141
bg	Оригинално упътване за експлоатация	148
ru	Оригинальная инструкция по эксплуатации	156
et	Originaalkasutusjuhend	164
lt	Originali naudojimo instrukcija	171
lv	Lietošanas pamācības oriģināls.....	178
ar	ترجمة لإرشادات التشغيل الأصلية.....	185

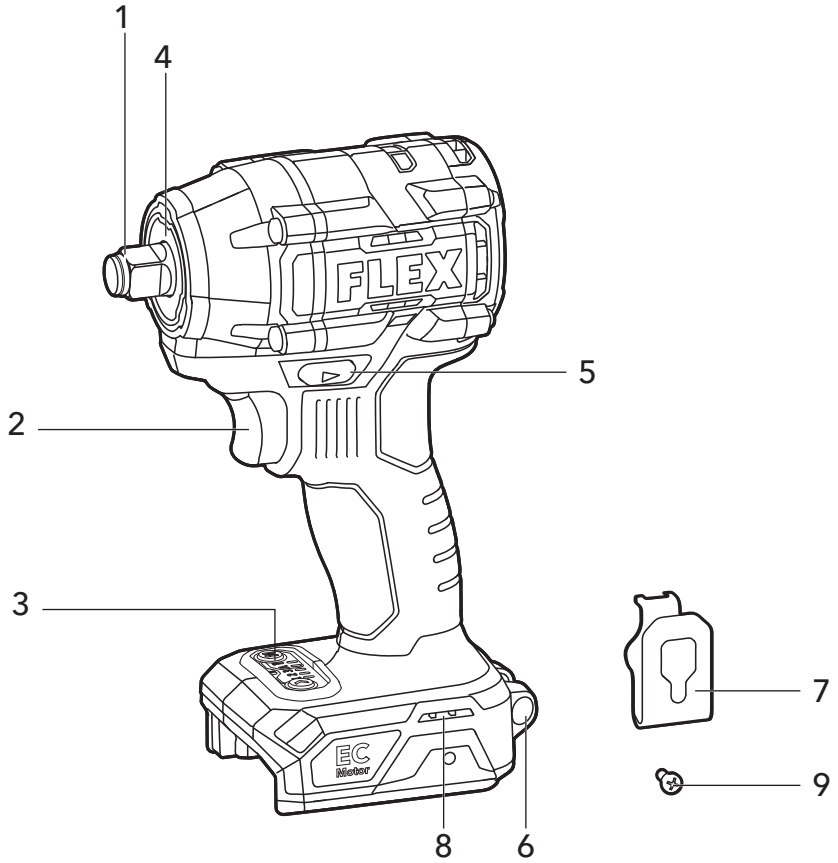
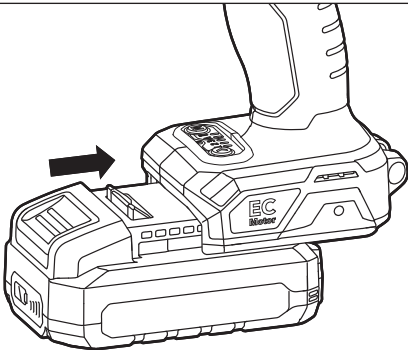
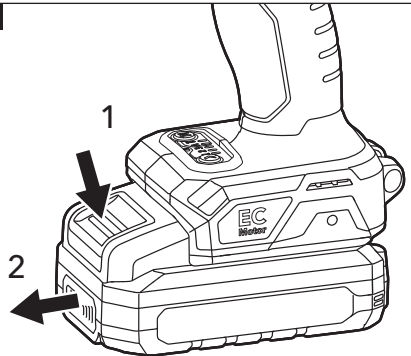
A**B****C**

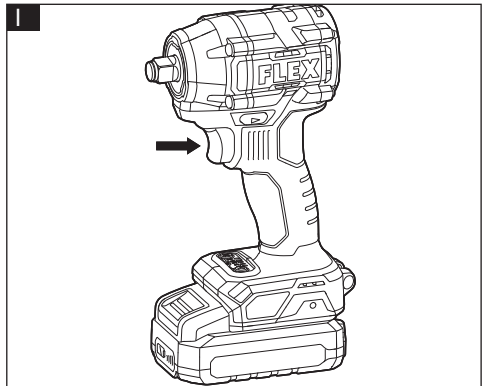
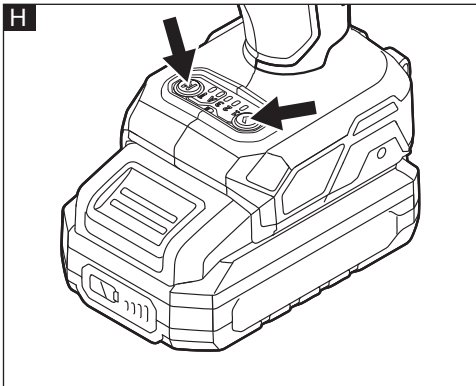
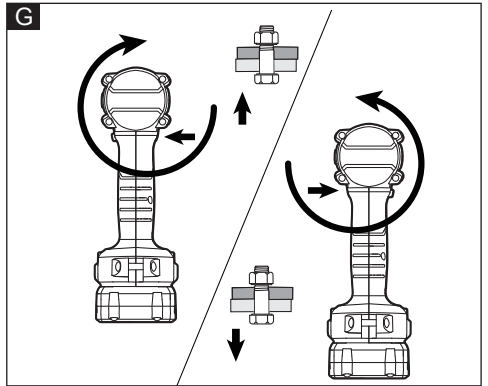
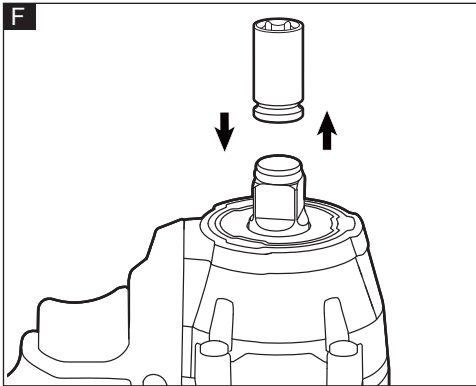
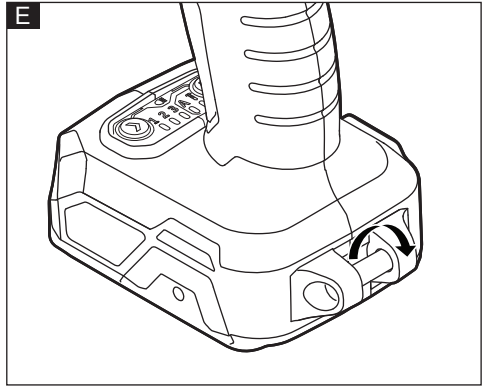
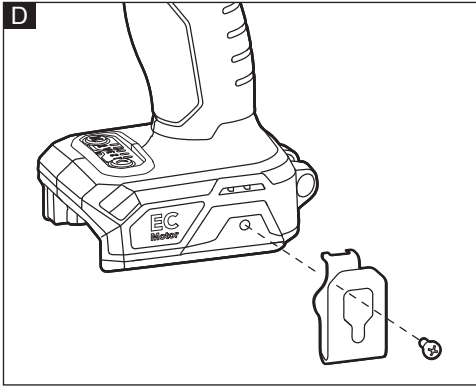

J

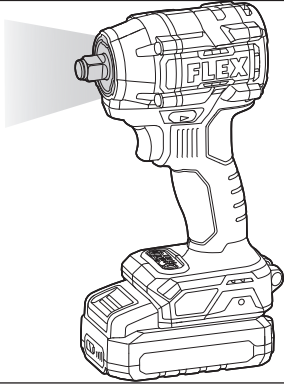

K

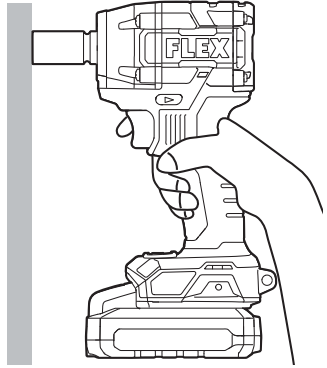

In diesem Handbuch verwendete Symbole



WARNUNG!

Weist auf eine drohende Gefahr hin. Die Nichtbeachtung dieser Warnung kann zum Tod oder zu schweren Verletzungen führen.



VORSICHT!

Kennzeichnet eine möglicherweise gefährliche Situation. Die Nichtbeachtung dieser Warnung kann zu leichten Verletzungen oder Sachschäden führen.



ANMERKUNG

Kennzeichnet Anwendungstipps und wichtige Informationen.

Symbole auf dem Elektrowerkzeug

V Volt

/min Drehzahl



Lesen Sie die Anweisungen.



Entsorgungshinweise für die Altmaschine (siehe Seite 12)!

Zu Ihrer Sicherheit



WARNUNG!

Lesen Sie folgenden Informationen vor dem Gebrauch des Elektrowerkzeugs:

- die vorliegende Betriebsanleitung,
- die „Allgemeinen Sicherheitshinweise“ zur Handhabung von Elektrowerkzeugen im beiliegenden Heft (Broschüre-Nr.: 315.915),
- die aktuell gültigen Betriebsvorschriften und die Unfallverhütungsvorschriften.

Dieses Elektrowerkzeug befindet sich auf dem neuesten Stand der Technik und wurde in Übereinstimmung mit den anerkannten Sicherheitsvorschriften konstruiert.

Dennoch kann das Elektrowerkzeug während der Verwendung eine Gefahr für das Leben und die Gesundheit des Benutzers oder eines Dritten darstellen oder das Elektrowerkzeug oder

andere Gegenstände können beschädigt werden.

Der Akku-Schlagschrauber darf nur

- bestimmungsgemäß und
- in einwandfreiem Zustand betrieben werden.

Mängel, die die Sicherheit beeinträchtigen, müssen unverzüglich behoben werden.

Bestimmungsgemäße Verwendung

Der Akku-Schlagschrauber ist für folgende Zwecke vorgesehen:

- für den gewerblichen Einsatz in Industrie und Handwerk,
- zum Befestigen und Lösen von Schrauben, Muttern und diversen Befestigungsmitteln mit Gewinde

Sicherheitshinweise für Schlagschrauber



WARNUNG!

Beachten Sie alle Warnhinweise, Anweisungen, Abbildungen und technischen Daten, die diesem Elektrowerkzeug beigefügt sind. Die Nichtbeachtung der unten aufgeführten Anweisungen kann zu Stromschlägen, Bränden und/oder schweren Verletzungen führen. Bewahren Sie alle Warn- und Bedienungshinweise für Nachschlagezwecke auf.

- Halten Sie das Elektrowerkzeug an den isolierten Griffflächen fest, wenn Arbeiten ausgeführt werden, bei denen der Schrauber auf verdeckte Leitungen treffen kann. Falls der Schrauber einen Strom führenden Leiter berührt, werden auch die frei liegenden Metallteile des Elektrowerkzeugs stromführend und stellen für den Bediener somit eine Stromschlaggefahr dar.

Geräuschpegel und Schwingungen

Die Geräusch- und Vibrationswerte wurden gemäß EN 62841 ermittelt. Der mit A bewertete Geräuschpegel des Elektrowerkzeugs beträgt normalerweise:

- Schalldruckpegel L_{pA} : 87 dB(A);
- Schallleistungspegel L_{WA} : 95 dB(A);
- Unsicherheit: $K = 3$ dB.

Vibrationsgesamtwert:

- Emissionswert a_h : 15,046 m/s²
- Unsicherheit: K = 1,5 m/s²

 **VORSICHT!**

Die angegebenen Messwerte beziehen sich auf neue Elektrowerkzeuge. Durch den täglichen Gebrauch ändern sich die Geräusch- und Schwingungswerte.

 **ANMERKUNG**

Der (Die) in diesem Informationsblatt angegebene(n) Schwingungsgesamtwert(e) und der (die) angegebene(n) Schallemissionswert(e) wurde(n) im Einklang mit der Standardprüfmethode nach EN 62841 gemessen und kann (können) für den Vergleich zwischen Werkzeugen herangezogen werden.

Die Werte können für eine vorläufige Expositionsbewertung verwendet werden. Der angegebene Schwingungsemissionswert gilt für die Hauptanwendungen des Werkzeugs.

Wenn das Werkzeug jedoch für verschiedene Anwendungen und mit unterschiedlichem Schneidzubehör eingesetzt oder schlecht gewartet wird, kann der Schwingungsemissionspegel abweichen. Dies kann die Belastung über die gesamte Arbeitsdauer hinweg deutlich erhöhen. Zur Einschätzung der genauen Schwingungsexposition müssen auch die Zeiten berücksichtigt werden, zu denen das Werkzeug ausgeschaltet oder lastfrei in Betrieb ist.

Dies kann den Expositionswert über die gesamte Arbeitsdauer hinweg deutlich verringern.

Stellen Sie fest, mit welchen weiteren Sicherheitsmaßnahmen der Bediener vor den Schwingungsauswirkungen geschützt werden kann, z. B. durch Wartung des Werkzeugs und des Zubehörs, Warmhalten der Hände, Organisation von Arbeitsabläufen.

 **WARNUNG!**

Die beim Einsatz des Elektrowerkzeugs entstehenden Ist-Schwingungen und -Schallemissionen können von dem angegebenen Wert abweichen. Zum Schutz des Benutzers sollten Handschuhe und ein Gehörschutz während des Geräteinsatzes getragen werden.

 **VORSICHT!**

Tragen Sie bei einem Schalldruck über 85

dB(A) einen Gehörschutz.

Technische Daten

Werkzeug		IW 1/2" 400 18-EC	
Typ		Schlagschrauber	
Nennspannung	V DC	18	
Leerlaufdrehzahl	/min	2700	
Max. Schlagzahl	bpm	3750	
Maximales Drehmoment	Nm	406	
Gewicht nach „EPTA Procedure 01/2003“ (ohne Akku)	kg	1,17	
Akku	18V	AP 18.0/2.5 AP 18.0/5.0 AP 18.0/8.0	
Gewicht des Akkus	kg	AP 18.0/2.5	0,4
		AP 18.0/5.0	0,7
		AP 18.0/8.0	1,1
Betriebstemperatur	-10-40°C		
Lagertemperatur	< 50°C		
Ladetemperatur	4-40°C		
Ladegerät	CA 10.8/18.0, CA 18.0-LD		

Übersicht (siehe Abbildung A)

Die Nummerierung der Produkteigenschaften bezieht sich auf die Seite mit der Geräteabbildung.

- 1 1/2" Vierkantantrieb**
- 2 Variabler Drehzahlwählschalter**
- 3 Drehzahlanzeige**
- 4 LED-Lampe**
- 5 Richtungsschalter (Rechtslauf/verriegelte Mittelstellung/Linkslauf)**
- 6 Riemenbefestigung**
Zum Anbringen eines Handgelenkriemens (nicht im Lieferumfang enthalten), der das Werkzeug vor dem Herunterfallen sichert.
- 7 Gürtelclip**
- 8 Öffnung**

9 Befestigungsschraube

Bedienung

WARNUNG!

Entfernen Sie den Akku, bevor Sie Arbeiten am Elektrowerkzeug durchführen.

Vor dem Einschalten des Elektrowerkzeugs

Packen Sie den Akku-Schlagschrauber aus und überprüfen Sie, ob Teile fehlen oder beschädigt sind.

ANMERKUNG

Die Akkus sind bei Auslieferung nicht vollständig geladen. Laden Sie die Akkus vor der ersten Inbetriebnahme vollständig auf. Siehe Bedienungsanleitung des Ladegeräts.

Einsetzen/Wechseln des Akkus

- Schieben Sie den aufgeladenen Akku in das Elektrowerkzeug, bis er hörbar einrastet (siehe Abbildung B).
- Zum Entfernen drücken Sie den Entriegelungsknopf (1) und ziehen den Akku heraus (2) (siehe Abbildung C).

VORSICHT!

Wenn das Gerät nicht in Gebrauch ist, schützen Sie die Akkukontakte. Lose Metallteile können die Kontakte kurzschließen. Dadurch besteht Explosions- und Brandgefahr!

Abnehmbarer Gürtelclip

Ihr Gerät ist mit einem abnehmbaren Gürtelclip 7 ausgestattet, der zum bequemen Transport an der Seite des Geräts angebracht werden kann.

- Nehmen Sie den Akku aus dem Gerät.
- Lassen Sie die Feder und die Öffnung des Gürtelclips 7 mit der Öffnung 8 und der Gewindeaufnahme am Boden des Geräts fluchten (siehe Abb. D).
- Setzen Sie die Schraube 9 ein und ziehen Sie die Schraube mit einem Schraubendreher (nicht mitgeliefert) fest.

Riemenbefestigung

- Die Riemenbefestigung 6 dient zum Anbringen eines Handgelenkriemens (nicht im Lieferumfang enthalten), um die Gefahr zu verringern, dass das Werkzeug

herunterfällt. Legen Sie den Riemen beim Transportieren des Geräts um die Hand (siehe Abbildung E).

Anbringen und Entfernen der Kraftstecknuss (siehe Abb. F)

VORSICHT!

Bewegen Sie den Richtungsschalter 5 in die mittlere Position, bevor Sie Arbeiten am Elektrowerkzeug verrichten.

Stellen Sie sicher, dass die Kraftstecknuss und das Befestigungsteil nicht beschädigt sind, bevor Sie die Kraftstecknuss anbringen.

- Richten Sie den Vierkant der Kraftstecknuss am Vierkantantrieb 1 aus und schieben Sie die Kraftstecknuss bis zum Anschlag auf den Vierkantantrieb.
- Klopfen Sie bei Bedarf leicht darauf.
- Ziehen Sie die Kraftstecknuss zum Entfernen einfach ab.

WARNUNG!

Die Kraftstecknuss kann nach längerem Gebrauch heiß sein. Verwenden Sie Schutzhandschuhe, wenn Sie die Kraftstecknuss vom Werkzeug entfernen, oder lassen Sie die Kraftstecknuss zuerst abkühlen.

Richtungsvorwahl (siehe Abbildung G)

VORSICHT!

Um Ändern der Drehrichtung muss das Elektrowerkzeug gestoppt sein.

Stellen Sie den Richtungsschalter 5 auf die gewünschte Position:

- Um Schrauben oder Muttern festzuziehen, stellen Sie den Richtungsschalter ganz nach links
- Um Schrauben oder Muttern zu lösen, stellen Sie den Richtungsschalter ganz nach rechts.
- Um die Gefahr eines versehentlichen Anlaufs bei Nichtgebrauch zu verringern, stellen Sie den Richtungsschalter auf „OFF“ (mittlere Verriegelungsposition).

ANMERKUNG

Der Schlagschrauber läuft nur, wenn der Richtungsschalter ganz links oder rechts eingerastet ist.

WARNUNG!

Akkubetriebene Werkzeuge sind immer in betriebsbereitem Zustand. Daher sollte der Richtungsschalter immer in der Mittelstellung

verriegelt sein, wenn das Werkzeug nicht verwendet wird oder wenn Sie es an Ihrer Seite tragen.

Betriebsartauswahl (siehe Abbildung H)

Ihr Gerät ist mit einem Bedienfeld zur Drehzahlregelung 3 ausgestattet, das sich am Fuß des Geräts befindet. Es besteht aus der Antriebssteuerungstaste, der Taste „M“ und LED-Anzeigen für die Betriebsarten.

Mit der Antriebssteuertaste kann zwischen drei Betriebsarten ausgewählt werden: Drehmoment regeln, Drehzahl (U/min) regeln und Schlaggeschwindigkeit (IPM) für einen Einsatzzweck einstellen. Die Betriebsarten 1, 2 und 3 sind die einzigen Modi, bei denen die Drehzahl mit dem variablen Drehzahlwählschalter reguliert wird.

Auswahl der Antriebssteuerfunktion:

- Stellen Sie zunächst fest, welche Betriebsart aktiv ist. Drücken Sie dazu die Antriebssteuertaste, ohne den Betriebsschalter zu berühren. Die LED-Anzeige unter der Betriebsartnummer leuchtet auf, um die derzeit aktive Betriebsart anzuzeigen.
- Drücken Sie kurz die Antriebssteuertaste (kürzer als 0,5 Sekunden), um zwischen

den 3 Betriebsarten umzuschalten. Die Drehmomentstufe wechselt mit jedem Tastendruck. Weitere Einzelheiten finden Sie in der folgenden Tabelle.

„A“ ist eine spezielle Betriebsart, die sowohl mit Rechtslauf zum Anziehen der Schrauben oder Muttern als auch mit Linkslauf zum Lösen der Schrauben oder Muttern verwendet werden kann.





- Rechtslauf: Automatischer Schrauben-Stopp-Modus; das Werkzeug stoppt nach einigen Umdrehungen, um ein zu festes Anziehen zu vermeiden.
- Linkslauf: Schrauben-Entfernungsmodus; das Werkzeug stoppt automatisch, sobald es die Schraube/Mutter gelöst hat.

Die Betriebsart „“ ist für das Eindrehen von Schrauben in Holz vorgesehen.



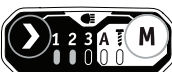

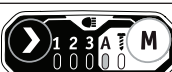
Verwendung der Taste „M“:

Drücken Sie die Taste „M“ direkt, ohne den Betriebsschalter zu berühren. Die entsprechende Kontrollleuchte leuchtet auf, um die aktivierte Betriebsart anzuzeigen. Drücken Sie die Taste „M“ kurz (weniger als 0,5 Sekunden), um zwischen den Betriebsarten „A“ und „“ umzuschalten. Die Betriebsart wechselt mit jedem Tastendruck. Weitere Einzelheiten finden Sie in der folgenden Tabelle:

Rechtslauf:

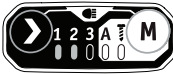
Anzeigelampe am Bedienfeld	Betriebsart	Maximale IPM (Schlaggeschwindigkeit)	Anwendung
	1	1000	Fein abgestimmtes Anziehen von kleinen Schrauben und Muttern.
	2	2700	Mittleres Anzugsdrehmoment.
	3	3750	Maximales Anzugsdrehmoment.
	A	/	Anziehen mit automatischem Stopp.
		/	Erhöht die Schraubgeschwindigkeit beim Eindrehen von Schrauben in Holz erheblich.

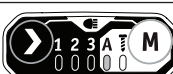
Linkslauf:

Anzeigelampe am Bedienfeld	Betriebsart	Maximale IPM (Schlaggeschwindigkeit)	Anwendung
	1	1000	Fein abgestimmtes Lösen kleiner Schrauben und Muttern.
	2	2700	Mittleres Abschraubmoment.
	3	3750	Maximales Abschraubmoment.
	A	/	Lösen mit automatischem Stopp.
		/	Erhöht die Schraubgeschwindigkeit beim Lösen von Holzschrauben erheblich.

EIN; AUS

 **WARNUNG!**

Ändern Sie die Betriebsart bei laufendem Werkzeug nicht. Eine plötzliche Änderung des Drehmoments kann zu einem Kontrollverlust führen und Verletzungen oder Schäden am Werkzeug oder Werkstück verursachen.

 **ANMERKUNG**

Das Endergebnis hängt von der jeweiligen Holzdicke und dem Metallwerkstoff ab. Die Wahl der richtigen Betriebsart hängt vom jeweiligen Anwendungszweck ab.

 **ANMERKUNG**

Die LED-Anzeige erlischt etwa 1 Minute nach dem Loslassen des Hauptschalters.

 **ANMERKUNG**

Beim nächsten Einschalten des Werkzeugs wird die vorherige Einstellung wieder aktiviert.

Elektrowerkzeug einschalten (siehe Abbildung I)



■ **Zum Einschalten des Elektrowerkzeugs:**

Drücken Sie den Auslöseschalter 2. Je stärker der Hauptschalter mit der variablen Drehzahlverstellung betätigt wird, desto höher ist die Drehzahl. Dementsprechend verringert sich die Drehzahl bei nachlassendem Druck des Hauptschalters.

■ **Zum Ausschalten des Elektrowerkzeugs:**

Lassen Sie den Ein-/Ausschalter los.

LED-Licht (siehe Abbildung J)

Drücken Sie die „Antriebssteuerungstaste“  und die Taste „M“  gleichzeitig für 2 Sekunden, bis die fünf Anzeigeleuchten zu blinken beginnen. Das Gerät ist nun im Einstellmodus der Helligkeit der Arbeitsleuchte.

Im Helligkeitseinstellmodus der Arbeitsleuchte wechselt die Helligkeit bei jedem Drücken des Betriebsschalters zur nächsten Stufe und durchläuft zyklisch die folgenden sechs Helligkeitsstufen.

1	2	3	4	5	6
Licht aus	Niedrigste			Höchste	

Drücken Sie die Antriebssteuertaste oder die Taste „M“, um den Helligkeitseinstellmodus der Arbeitsleuchte zu beenden. Wenn 5 Sekunden lang keine Bedienung erfolgt,

verlässt das Gerät automatisch den Helligkeitseinstellmodus.

Das Gerät merkt sich die letzte Helligkeitsstufe der Arbeitsleuchte, und stellt diese wieder ein, sobald es erneut eingeschaltet wird. Die Leuchte schaltet sich etwa 10 Sekunden nach Loslassen des Betriebsschalters automatisch aus.

Schrauben und Muttern festziehen und lösen (siehe Abbildung K)

Muttern und Schrauben festziehen

Verwenden Sie den zur Mutter oder Schraube passenden Innensechskant. Wählen Sie je nach Typ oder Größe der Schraube und Mutter eine geeignete Betriebsart. Führen Sie vor Beginn Ihrer Arbeit immer einen Probelauf durch, um die richtige Befestigungszeit für Ihre Schraube oder Mutter zu ermitteln. Um herauszufinden, welche Betriebsart am geeignetsten ist, sollte ein Probelauf an Ausschussmaterial durchgeführt werden.

- Ilen Sie den Richtungsschalter 5 in die Rechtslauf-Stellung.
- Halten Sie das Werkzeug fest und setzen Sie die Stecknuss über die Schraube oder Mutter. Stellen Sie sicher, dass die gesamte Länge des Schraubenkopfes oder der Mutter vollständig in die Stecknuss eingreift.
- Drücken Sie den variablen Drehzahlwählschalter 2, um den Schlagschrauber einzuschalten. Beginnen Sie langsam und erhöhen Sie die Drehzahl, während die Mutter oder Schraube sich nach unten bewegt. Ziehen Sie die Mutter oder Schraube bündig fest, indem Sie das Werkzeug bis zum Stillstand verlangsamen. Wenn diese Vorgehensweise nicht beachtet wird, neigt das Werkzeug dazu, sich in der Hand zu drehen oder zu verdrehen, sobald die Mutter oder Schraube festsitzt.

- Ziehen Sie die Schraube oder Mutter mit dem richtigen Drehmoment an.
- Überprüfen Sie nach dem Anziehen immer das Drehmoment mit einem Drehmomentschlüssel. Wenn die Befestigungselemente zu fest sitzen, verringern Sie die Schlagzeit.

HINWEIS:

- Halten Sie das Werkzeug gerade entlang der Achse der Schraube oder Mutter.
- Ein zu hohes Anzugsdrehmoment kann die Schraube/Mutter oder die Stecknuss beschädigen.

Muttern und Schrauben lösen

Verwenden Sie je nach Anwendung entweder Betriebsart 1, 2, 3 oder Betriebsart „A“, um Muttern und Schrauben zu lösen. Um zu verhindern, dass die gelösten Befestigungselemente bei Arbeiten über Kopf oder an Autoreifen auf den Boden oder an eine schwer zugängliche Stelle fallen, wird empfohlen, für diese Arbeit die Betriebsart „A“ zu verwenden.

- Stellen Sie den Richtungsschalter 5 in die Linkslauf-Stellung.
- Halten Sie das Werkzeug fest und setzen Sie die Stecknuss über die Schraube oder Mutter. Stellen Sie sicher, dass die gesamte Länge des Schraubenkopfes oder der Mutter vollständig in die Stecknuss eingreift.
- Drücken Sie den variablen Drehzahlwählschalter 2, um den Schlagschrauber einzuschalten. Sobald das Befestigungselement locker ist, hört das Werkzeug auf zu laufen. Mit diesem Werkzeug können Sie bei Bedarf auch den Ein-/Ausschalter gedrückt halten, um die Mutter von der langen Schraube zu entfernen.

Wartung und Pflege



WARNUNG!

Entfernen Sie den Akku, bevor Sie Arbeiten am Elektrowerkzeug durchführen.

Reinigung

- Reinigen Sie das Elektrowerkzeug und das Gitter vor den Lüftungsschlitzen regelmäßig. Die Häufigkeit der Reinigung ist abhängig von Material und Einsatzdauer.

- Den Gehäuseinnenraum und den Motor regelmäßig mit trockener Druckluft ausblasen.

Ersatzteile und Zubehör

Sonstiges Zubehör, insbesondere Werkzeuge und Polierhilfen, siehe Kataloge der Hersteller.

Explosionszeichnungen und Ersatzteillisten finden Sie auf unserer Homepage:

www.flex-tools.com.

Entsorgungshinweise



WARNUNG!

Machen Sie Elektrowerkzeuge, die nicht mehr verwendet werden, unbrauchbar:

- *akkubetriebene Elektrowerkzeuge durch Entfernen des Akkus.*



Nur EU-Länder
Elektrowerkzeuge nicht in den
Hausmüll werfen!

Gemäß der EU-Richtlinie 2012/19/EG über Elektro- und Elektronik-Altgeräte und deren Umsetzung in nationales Recht müssen gebrauchte Elektrowerkzeuge getrennt gesammelt und umweltfreundlich recycelt werden.



Rohstoffrückgewinnung anstatt Abfallentsorgung.

Geräte, Zubehör und Verpackungen sollten umweltfreundlich recycelt werden. Kunststoffteile werden je nach Materialart für das Recycling gekennzeichnet.



WARNUNG!

Akkus/Batterien nicht im Hausmüll entsorgen, ins Feuer oder Wasser werfen. Altbatterien/Akkus nicht öffnen.

Nur für EU-Länder:

Gemäß der Richtlinie 2006/66/EG müssen defekte oder Alt-Batterien/Akkus recycelt werden.



ANMERKUNG

Über entsprechende Entsorgungsmöglichkeiten gibt der Fachhandel Auskunft!

CE-Konformitätserklärung

Wir erklären in eigener Verantwortung, dass das unter „Technische Spezifikationen“ beschriebene Produkt den folgenden Normen oder normativen Dokumenten entspricht:

EN 62841 in Übereinstimmung mit den Richtlinien 2014/30/EU, 2006/42/EG, 2011/65/EU.

Verantwortlich für technische Dokumente:
FLEX-Elektrowerkzeuge GmbH, R & D
Bahnhofstrasse 15, D-71711 Steinheim/Murr

i.V.  

Peter Lameli Klaus Peter Weinper
Technischer Leiter Leiter Qualitätsabteilung
(QD)

1.06.2023; FLEX-Elektrowerkzeuge GmbH
Bahnhofstrasse 15, D-71711 Steinheim/Murr

Haftungsausschluss

Der Hersteller und sein Vertreter haften nicht für Schäden und entgangenen Gewinn aufgrund von Betriebsunterbrechungen, die durch das Produkt oder durch ein unbrauchbares Produkt verursacht werden. Der Hersteller und sein Vertreter haften nicht für Schäden, die durch unsachgemäßen Gebrauch des Geräts oder durch die Verwendung des Geräts mit Produkten anderer Hersteller verursacht wurden.

Symbols used in this manual



WARNING!

Denotes impending danger. Non-observance of this warning may result in death or extremely severe injuries.



CAUTION!

Denotes a possibly dangerous situation. Non-observance of this warning may result in slight injury or damage to property.



NOTE

Denotes application tips and important information.

Symbols on the power tool

V Volts
/min Rotation rate



Read the instructions



Disposal information for the old machine (see page 18)!

For your safety



WARNING!

Before using the power tool, please read the follow:

- these operating instructions,
- the "General safety instructions" on the handling of power tools in the enclosed booklet (leaflet-no.: 315.915),
- the currently valid site rules and the regulations for the prevention of accidents.

This power tool is state of the art and has been constructed in accordance with the acknowledged safety regulations.

Nevertheless, when in use, the power tool may be a danger to life and limb of the user or a third party, or the power tool or other property may be damaged.

The cordless impact wrench may be used only

- as intended,
- in perfect working order.

Faults which impair safety must be repaired immediately.

Intended use

The cordless impact wrench is intended

- for commercial use in industry and trade,
- for fastening and loosening of bolts, nuts and various threaded fasteners.

Safety instructions for impact wrench



WARNING!

Read all safety warnings, instructions, illustrations and specifications provided with this power tool. Failure to follow all instructions listed below may result in electric shock, fire and/or serious injury. Save all warnings and instructions for future reference.

- **Hold power tool by insulated gripping surfaces, when performing an operation where the fastener may contact hidden wiring.** Fasteners contacting a "live" wire may make exposed metal parts of the power tool "live" and could give the operator an electric shock.

Noise and vibration

The noise and vibration values have been determined in accordance with EN 62841. The A evaluated noise level of the power tool is typically:

- Sound pressure level L_{pA} : 87 dB(A);
- Sound power level L_{WA} : 95 dB(A);
- Uncertainty: K = 3 dB.

Total vibration value:

- Emission value a_h : 15.046 m/s^2
- Uncertainty: K = 1.5 m/s^2



CAUTION!

The indicated measurements refer to new power tools. Daily use causes the noise and vibration values to change.



NOTE

The declared vibration total value(s) and the declared noise emission level given in this information sheet has been measured in accordance with a measurement method standardized in EN 62841 and may be used to compare one tool with another.

It may be used for a preliminary assessment of exposure. The specified vibration emission level represents the main applications of the tool.

However, if the tool is used for different applications, with different cutting accessories or poorly maintained, the vibration emission level may differ.

This may significantly increase the exposure level over the total working period.

To make an accurate estimation of the vibration exposure level, it is also necessary to take into account the times when the tool is switched off or running but not actually in use.

This may significantly decrease the exposure level over the total working period.

Identify additional safety measures to protect the operator from the effects of vibration such as: maintain the tool and the cutting accessories, keep the hands warm, organization of work patterns.

WARNING!

The vibration and noise emissions during actual use of the power tool can differ from the declared value in which the tool is used; In order to protect the operator, user should wear gloves and ear protectors in the actual conditions of use.

CAUTION!

Wear ear defenders at a sound pressure above 85 dB(A).

Technical data

Tool		IW 1/2" 400 18-EC	
Type		Impact Wrench	
Rated voltage	Vdc	18	
No-load speed	/min	2700	
Max. impact rate	bpm	3750	
Max torque	Nm	406	
Weight according to "EPTA Procedure 01/2003" (without battery)	kg	1.17	
Battery	18V	AP 18.0/2.5 AP 18.0/5.0 AP 18.0/8.0	

Weight of battery	kg	AP 18.0/2.5	0.4
		AP 18.0/5.0	0.7
		AP 18.0/8.0	1.1
Working temperature	-10-40°C		
Storage temperature	< 50°C		
Charging temperature	4-40°C		
Charger	CA 10.8/18.0, CA 18.0-LD		

Overview (see figure A)

The numbering of the product features refers to the illustration of the machine on the graphics page.

- 1 1/2" Square drive**
- 2 Variable-speed trigger switch**
- 3 Speed control panel**
- 4 LED light**
- 5 Direction preselector switch (forward / center-lock / reverse)**
- 6 Strap fixing**
For attaching a wrist strap (not included) in order to reduce the chances of dropping your tool.
- 7 Belt clip**
- 8 Opening**
- 9 Fastening screw**

Operating instructions

WARNING!

Remove the battery before carrying out any work on the power tool.

Before switching on the power tool

Unpack the cordless impact wrench and check that here are no missing or damaged parts.

NOTE

The batteries are not fully charged on delivery. Prior to initial operation, charge the batteries fully. Refer to the charger operating manual.

Inserting/replacing the battery

- Press the charged battery into the power tool until it clicks into place (see figure B).
- To remove, press the release button (1.) and pull out the battery (2.) (see figure C).



CAUTION!

When the device is not in use, protect the battery contacts. Loose metal parts may short circuit the contacts; explosion and fire hazard!

Removable belt clip

Your tool is equipped with a removable belt clip 7 that can be positioned on the side of the tool for convenient transport.

- Remove the battery pack from the tool.
- Align the rib and the hole of the belt clip 7 with the opening 8 and the threaded hole on the base of the tool. (see figure D).
- Insert the fastening screw 9 and securely tighten the screw with a screwdriver (not included).

Strap fixing

- Strap fixing 6 is provided to attach a wrist strap (not included) in order to reduce the chances of dropping your tool. Wrap the strip around your hand when carrying the tool (see figure E).

Install and remove the impact socket (see figure F)



CAUTION!

Before carrying out any work on the power tool, move the direction preselector switch 5 to the middle position.

Make sure that the impact socket and the mounting portion are not damaged before installing the impact socket.

- Align the square of the impact socket with the square drive 1 and push the impact socket onto the square drive as far as it will go.
- Tap it lightly if required.
- To remove the impact socket, simply pull it off.



WARNING!

The impact socket may be hot after prolonged use. Use protective gloves when removing the impact socket from the tool, or first allow the impact socket to cool down.

Direction preselection (see figure G)



CAUTION!

Change the direction of rotation only when the power tool is stopped.

Move the direction preselector switch 5 to the required position:

- Position the direction preselector switch to the far left of the tool to tighten bolts/nuts
- Position the direction preselector switch to the far right of the tool to loosen bolts/nuts.
- Position the direction preselector switch in the "OFF" (center-lock) position to help reduce the possibility of accidental starting when not in use.



NOTE

The impact wrench will not run unless the direction preselector switch is engaged fully to the left or to the right.



WARNING!

Battery tools are always in operating condition. Therefore, the direction preselector switch should always be locked in the center position when the tool is not in use or when carrying it at your side.

Mode selection (see figure H)

Your tool is equipped with a speed control panel 3, located on the foot of the tool. It consists of the drive-control button, the "M" button, and LED indicators for working modes.

The drive-control button is used to select among three modes to adjust the torque, rotation-speed (RPM), and impact-speed (IPM) setting for an application. The modes 1, 2, and 3 are the only modes where the speed is controlled by the variable-speed trigger switch.

To select the drive control mode:

- First, check the active mode. Press the drive control button directly without touching the trigger switch. The LED indicator below the mode number will illuminate to indicate the active mode setting.
- Press the drive-control button briefly (less than 0.5 second) to cycle through the 3 modes. Each press changes one torque level. See more details in the chart below.

"A" is a special mode, that is designed to be used both with forward rotation for tightening the bolts or nuts and reverse rotation for loosening the bolts or nuts.





- Forward: bolt auto stop mode; the tool stops after applying a number of impacts to avoid fasten too tightly.
- Reverse: bolt removal mode; the tool stops automatically as soon as it has loosened the bolt/nut.

The "M" mode is intended for driving screws in wood.



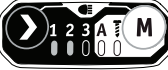
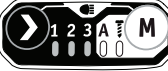



Using the "M" button:

Press the "M" button directly without touching the trigger switch. The corresponding indicator light will illuminate to indicate the active mode. Press the "M" button briefly (less than 0.5 seconds) to cycle between "A" and "M" modes. Each press changes one mode. See more details in the chart below:

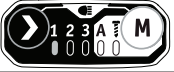
Forward Rotation:

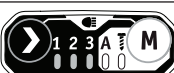
Indicator light on control panel	Working Mode	Maximum IPM (Impacts per minute)	Application
	1	1000	Fine-tuned tightening of small bolts and nuts.
	2	2700	Moderate tightening torque.
	3	3750	Maximum tightening torque.
	A	/	Tightening with automatic stop.
		/	Greatly increase the screwing speed while driving screws in wood.

Reverse Rotation:

Indicator light on control panel	Working Mode	Maximum IPM (Impacts per minute)	Application
	1	1000	Fine-tuned loosening of small bolts and nuts.
	2	2700	Moderate loosening torque.
	3	3750	Maximum loosening torque.
	A	/	Loosening with automatic stop.
		/	Greatly increase the screwing speed while loosening wood screws.



⚠ WARNING!
Do not change the working mode while the tool is running. Sudden change of torque may cause the loss of control causing possible injury or damage to the tool or workpiece.

i NOTE
 The variety of wood density and metal material may affect the final outcome. The user should select appropriate mode based on the application.

i NOTE
 The LED indicator will turn off approximately 1 min after the trigger switch is released.

i NOTE
 When the tool is next turned on, the working mode will revert to the previous setting.

Switching on the power tool (see figure I)

■ **To switch the power tool on:**
 Press the trigger switch 2.
 The variable-speed trigger switch delivers higher speed with increased trigger pressure and lower speed with decreased trigger pressure.

■ **To switch the power tool off:**

Release the trigger switch.

LED light (see figure J)

Press the "drive-control button" and "M" button simultaneously for 2 seconds until the five indicator lights start flashing, indicating that the tool has entered the work light brightness adjustment mode.
 In the work light brightness adjustment mode, each time you press the trigger switch, the brightness will change to the next level and will a cycle among the following six brightness levels.

1	2	3	4	5	6
Light off	Lowest	➔		Highest	

Press the drive-control button or "M" Button to exit the work light brightness adjustment mode. If there is no operation for 5 seconds, the tool will automatically exit the brightness adjustment mode.

The next time the tool is turned on and the memory function will remember and revert to the last work light brightness level. The light will turn off automatically approximately 10 seconds after the trigger switch is released.

Tighten and loosen nuts and bolts (see figure K)

To tighten nuts and bolts

Use the hex socket that matches the nut or bolt. Select a proper working mode depending on the type or size of the bolt and nut. Before starting your job, always perform a test operation to determine the proper fastening time for your bolt or nut. It is advisable to perform a trial run on a scrap material to determine the best mode selection.

- Set the direction preselector switch 5 to forward setting.
- Hold the tool firmly and place the socket over the bolt or nut. Ensure that full length of the bolt head or nut is fully engaged into socket.
- Depress the variable-speed trigger switch 2 to turn the impact wrench on. Start slowly, increasing the speed as the nut or bolt runs down. Set the nut or bolt snugly by slowing the tool to a stop. If this procedure is not followed, the tool will have a tendency to torque or twist in your hand when the nut or bolt seats.
- Fasten the bolt or nut to the proper torque.
- After fastening, always check the torque with a torque wrench. If the fasteners are too tight, reduce the impacting time.

NOTICE:

- Hold the tool straight along the axis of the bolt or nut.
- Excessive fastening torque may damage the bolt/nut or socket.

To loosen nuts and bolts

Use either mode 1, 2, 3 or "A" mode to loosen nuts and bolts depending on the application.

When working overhead or working on car tires, to prevent the loosened fasteners from falling to the ground or into a tight space, it is recommended to use the "A" mode to do this job.

- Set the direction preselector switch 5 to reverse setting.
- Hold the tool firmly and place the socket over the bolt or nut. Ensure that full length of the bolt head or nut is fully engaged into socket.

- Depress the variable-speed trigger switch 2 to turn the impact wrench on. Once the fastener is loose, the tool will stop running. This tool also allows you to continue to depress the trigger switch for removing the nut from the long bolt, if necessary.

Maintenance and care



WARNING!

Remove the battery before carrying out any work on the power tool.

Cleaning

- Clean the power tool and grille in front of the vent slots regularly. Frequency of cleaning is dependent on the material and duration of use.
- Regularly blow out the housing interior and motor with dry compressed air.

Spare parts and accessories

For other accessories, in particular tools and polishing aids, see the manufacturer's catalogues.

Exploded drawings and spare-part lists can be found on our homepage:

www.flex-tools.com.

Disposal information



WARNING!

Render redundant power tools unusable:

- *battery operated power tool by removing the battery.*



EU countries only

Do not throw electric power tools into the household waste!

In accordance with the European Directive 2012/19/EU on Waste Electrical and Electronic Equipment and transposition into national law used electric power tools must be collected separately and recycled in an environmentally friendly manner.



Raw material recovery instead of waste disposal.

Device, accessories and packaging should be recycled in an environmentally friendly manner. Plastic parts are identified for recycling according to material type.

**WARNING!**

Do not throw batteries into the household waste, fire or water. Do not open used batteries.

EU countries only:

In accordance with Directive 2006/66/EC defective or used batteries must be recycled.

**NOTE**

Please ask your dealer about disposal options!

CE-Declaration of conformity

We declare on our sole responsibility that the product described in "Technical specifications" conforms to the following standards or normative documents:

EN 62841 in accordance with the regulations of the directives 2014/30/EU, 2006/42/EC, 2011/65/EU.

Responsible for technical documents:
FLEX-Elektrowerkzeuge GmbH, R & D
Bahnhofstrasse 15, D-71711 Steinheim/Murr

Peter Lameli Klaus Peter Weinper
Technical Director Head of Quality
Department (QD)

1.06.2023; FLEX-Elektrowerkzeuge GmbH
Bahnhofstrasse 15, D-71711 Steinheim/Murr

Exemption from liability

The manufacturer and his representative are not liable for any damage and lost profit due to interruption in business caused by the product or by an unusable product.

The manufacturer and his representative are not liable for any damage which was caused by improper use of the product or by use of the product with products from other manufacturers.

**UK
CA Declaration of Conformity**

We as the manufacturer: **FLEX Elektrowerkzeuge GmbH**, Business address: **Bahnhofstr. 15, 71711 Steinheim, Germany** declare under our sole responsibility, that the product(s) described under „Technical specifications“ fulfills all the relevant provisions of **The Supply of Machinery (Safety) Regulations** S.I. 2008/1597 and also fulfills all the relevant provisions of the following UK Regulations:

Electromagnetic Compatibility Regulations S.I. 2016/1091, **The Restriction of the Use of Certain Hazardous Substances in Electrical and Electronic Equipment Regulations**

S.I. 2012/3032 and are manufactured in accordance with the following designated Standards:

BS EN 62841-1:2015 + A11:2022,
BS EN 62841-2-2:2014+AC:2015
BS EN IEC 55014-1:2021,
BS EN IEC 55014-2:2021

Contact details for Great Britain: FLEX Power Tools Limited, Unit 8 Anglo Office Park, Lincoln Road, HP 12, 3RH Buckinghamshire, United Kingdom.

Peter Lameli Klaus Peter Weinper
Technical Director Head of Quality
Department (QD)

1.06.2023

Symboles utilisés dans ce manuel

AVERTISSEMENT !

Indique un danger imminent. Le non-respect de cet avertissement peut entraîner la mort ou des blessures extrêmement graves.

ATTENTION !

Indique une situation potentiellement dangereuse. Le non-respect de cet avertissement peut entraîner des blessures légères ou des dommages matériels.

REMARQUE

Indique des conseils et des informations importantes.

Symboles figurant sur l'outil électrique

V Volts

/min Vitesse de rotation



Lire les instructions



Informations sur l'élimination de l'outil usagé (voir page 26) !

Consignes de sécurité

AVERTISSEMENT !

Avant d'utiliser l'outil électrique, veuillez lire ce qui suit :

- les présentes consignes d'utilisation,
- les « Consignes générales de sécurité » relatives à la manipulation des outils électriques dans le livret fourni (brochure n° : 315.915),
- les règles applicables sur le site et la réglementation relative à la prévention des accidents.

Cet outil électrique est un outil de pointe et a été conçu conformément aux règles de sécurité reconnues.

Néanmoins, lors de l'utilisation, l'outil électrique peut représenter un danger pour la vie et l'intégrité corporelle de l'utilisateur ou d'un tiers, ou l'outil électrique ou d'autres biens peuvent

subir des dommages.

La visseuse à choc sans fil ne peut être utilisée que

- fins prévues,
- en parfait état de fonctionnement.

En cas de défaillances pouvant compromettre la sécurité, l'appareil doit être réparé immédiatement.

Utilisation prévue

La visseuse à choc sans fil est conçue

- à un usage commercial dans les secteurs de l'industrie et du commerce,
- pour la fixation et le desserrage de boulons, écrous et divers éléments de fixation filetés.

Consignes de sécurité pour la visseuse à choc

AVERTISSEMENT !

Lisez tous les avertissements de sécurité, consignes, illustrations et spécifications fournis avec cet outil électrique. Le non-respect des consignes figurant ci-dessous peut provoquer un choc électrique, un incendie et/ou des blessures graves. Conservez tous les avertissements et consignes pour pouvoir vous y référer ultérieurement.

- **Tenez l'outil électrique par ses surfaces de préhension isolées quand vous effectuez une opération pendant laquelle la fixation peut entrer en contact avec un fil électrique non visible.** Si la fixation entre en contact avec un fil électrique sous tension, les parties métalliques non carénées de l'outil électrique peuvent se retrouver sous tension électrique et l'opérateur risque de subir un choc électrique.

Bruit et vibration

Les valeurs de bruit et de vibration ont été déterminées conformément à la norme EN 62841. Le niveau acoustique évalué A de l'outil est typiquement :

- Niveau de pression acoustique L_{PA} : 87 dB(A);
- Niveau de puissance acoustique L_{WA} : 95 dB(A);
- Incertitude : K = 3 dB.

Valeur de vibration totale :

- Valeur d'émission a_h : 15,046 m/s²
- Incertitude : K = 1,5 m/s²

**ATTENTION !**

Les mesures indiquées font référence à des outils électriques neufs. Un usage quotidien influe sur les valeurs de bruit et de vibration.

**REMARQUE**

La ou les valeurs totales de vibration déclarée et le niveau d'émission sonore déclaré indiqués ici ont été mesurés conformément à une méthode de mesure standardisée selon la norme EN 62841 et peuvent être utilisés pour comparer les outils entre eux.

Il peut aussi servir pour effectuer une évaluation préliminaire de l'exposition. Le niveau des émissions vibratoires spécifié se réfère aux applications principales de l'outil. Cependant, si l'outil est utilisé pour différentes applications, avec différents accessoires de coupe ou s'il est mal entretenu, le niveau des émissions vibratoires peut être différent. Ceci peut augmenter le niveau d'exposition de façon significative au cours de la période totale d'utilisation.

Pour effectuer une estimation exacte du niveau des émissions vibratoires, il est également nécessaire de prendre en compte les fois où l'outil est éteint ou en fonctionnement à vide.

Ceci peut diminuer le niveau d'exposition de façon significative au cours de la période totale d'utilisation.

Identifiez des mesures de sécurité supplémentaires pour protéger l'opérateur des effets des vibrations, telles que : entretien de l'outil et des accessoires de coupe, maintien des mains au chaud, organisation du rythme de travail.

**AVERTISSEMENT !**

Le niveau de vibration et de bruit lors de l'utilisation réelle de l'outil peut être différent de la valeur déclarée en fonction de la manière dont l'outil est utilisé ; Afin de protéger l'opérateur, l'utilisateur doit porter des gants et des protections auditives en conditions réelles d'utilisation.

**ATTENTION !**

Portez un casque antibruit à une pression acoustique supérieure à 85 dB(A)

Spécifications techniques

Outil		IW 1/2" 400 18-EC	
Type		Visseuse à choc	
Tension nominale	Vdc	18	
Régime à vide	/min	2700	
Cadence de percussion max.	temps par minute	3750	
Couple max.	Nm	406	
Poids selon la « Procédure EPTA 01/2003 » (sans batterie)	kg	1,17	
Batterie	18 V	AP 18.0/2.5 AP 18.0/5.0 AP 18.0/8.0	
Poids de la batterie	kg	AP 18.0/2.5 AP 18.0/5.0 AP 18.0/8.0	0,4 0,7 1,1
Température d'utilisation	-10-40°C		
Température de stockage	< 50°C		
Température de recharge	4-40°C		
Chargeur	CA 10.8/18.0, CA 18.0-LD		

Vue d'ensemble (voir image A)

La numérotation des parties du produit fait référence à l'illustration de l'appareil sur la page des schémas.

- 1 Carré d'entraînement 1/2"**
- 2 Interrupteur-gâchette de vitesse variable**
- 3 Panneau de contrôle de vitesse**
- 4 Lampe LED**
- 5 Bouton de présélection du sens du rotation (marche avant / verrouillage central / marche arrière)**
- 6 Fixation pour dragonne**
Pour fixer une dragonne de poignet (non fournie) afin que l'outil ne tombe pas.

- 7 Clip de ceinture
- 8 Ouverture
- 9 Vis de fixation

Consignes d'utilisation

AVERTISSEMENT !

Avant tout travail sur l'outil lui-même, retirez la batterie.

Avant de mettre l'outil en marche

Déballiez la visseuse à choc et vérifiez qu'il n'y a aucune pièce manquante ou endommagée.

REMARQUE

La batterie n'est pas entièrement chargée à la livraison. Avant la première utilisation, chargez la batterie entièrement. Consultez le manuel d'utilisation du chargeur.

Insertion/remplacement de la batterie

- Enfoncez la batterie chargée dans l'outil électrique jusqu'à ce qu'elle se mette en place en émettant un clic (voir figure B).
- Pour la retirer, appuyez sur le bouton d'éjection (1.) et sortez la batterie (2.) (voir schéma C).

ATTENTION !

Lorsque vous n'utilisez pas l'outil, protégez les bornes de la batterie. Des pièces métalliques lâches peuvent court-circuiter les contacts ; risque d'explosion et d'incendie !

Clip de ceinture amovible

Votre outil est équipé d'un clip de ceinture amovible 7 qui peut être placé sur le côté de l'outil pour le transporter facilement.

- Retirez la batterie de l'outil.
- Alignez l'arrête et le trou du clip de ceinture 7 avec l'ouverture 8 et le trou fileté situé à la base de l'outil. (Voir image D).
- Insérez la vis de fixation 9 et serrez-la fermement à l'aide d'un tournevis (non fourni).

Fixation pour dragonne

- La fixation pour dragonne 6 est prévue pour attacher une dragonne de poignet (non fournie) afin de réduire le risque de chute de l'outil. Vous pouvez ainsi mettre la dragonne autour de votre main lorsque vous transportez l'outil (voir schéma E).

Installer et retirer la douille à choc (voir figure F)

ATTENTION !

Avant de commencer tout travail sur l'outil électrique, déplacez le bouton de présélection du sens de rotation 5 sur la position centrale.

Assurez-vous que la douille à choc et la partie de montage ne sont pas endommagées avant d'installer la douille à choc.

- Alignez le carré de la douille à choc avec le carré d'entraînement 1 et poussez la douille à choc sur le carré d'entraînement jusqu'à la butée.
- Tapotez légèrement dessus si nécessaire.
- Pour retirer la douille à choc, il suffit de tirer dessus.

AVERTISSEMENT !

La douille à choc peut être chaude après une utilisation prolongée. Utilisez des gants de protection lorsque vous retirez la douille à choc de l'outil ou laissez d'abord refroidir la douille à choc.

Présélection du sens de rotation (voir image G)

ATTENTION !

Changez le sens de rotation uniquement lorsque l'outil est à l'arrêt.

Placez le bouton de présélection du sens de rotation 5 dans la position requise :

- Positionnez le bouton de présélection du sens de direction à l'extrême gauche de l'outil pour serrer des boulons/écrous
- Positionnez le bouton de présélection du sens de direction à l'extrême droite de l'outil pour desserrer des boulons/écrous.
- Positionnez le bouton de présélection du sens de direction sur la position « OFF » (verrouillage central) pour éviter un démarrage accidentel de l'outil lorsqu'il n'est pas utilisé.

REMARQUE

La visseuse à choc ne fonctionnera que si le bouton de présélection du sens de rotation est engagé à fond vers la gauche ou la droite.

AVERTISSEMENT !

Les outils à batterie sont toujours en état de fonctionnement. Par conséquent, le bouton de présélection du sens de direction doit toujours être verrouillé en position centrale lorsque

L'outil n'est pas utilisé ou lorsque vous le transportez à vos côtés.

Sélection du mode (voir figure H)





Votre outil est équipé d'un panneau de contrôle de la vitesse 3, situé sur le pied de l'outil. Il se compose du bouton de commande de l'entraînement, du bouton « M » et de voyants LED pour les modes de fonctionnement.

Le bouton de commande d'entraînement est utilisé pour sélectionner parmi trois modes pour ajuster le réglage du couple, de la vitesse de rotation (RPM) et de la vitesse d'impact (IPM) pour une application. Les modes 1, 2 et 3 sont les seuls modes où la vitesse est contrôlée par l'interrupteur-gâchette à vitesse variable.

Pour sélectionner le mode de commande d'entraînement :

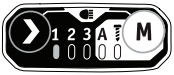
- Tout d'abord, vérifiez le mode actif. Appuyez directement sur le bouton de commande de l'entraînement sans toucher l'interrupteur-gâchette. Le voyant LED sous le numéro de mode s'allumera pour indiquer le réglage du mode actif.
- Appuyez brièvement (moins de 0,5 seconde) sur le bouton de commande

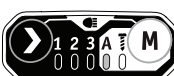
Rotation vers l'avant :

Voyant sur le panneau de commande	Mode de fonctionnement	IPM maximum (Impacts par minute)	Application
	1	1000	Serrage fin de petits boulons et écrous.
	2	2700	Couple de serrage modéré.
	3	3750	Couple de serrage maximum.
	A	/	Serrage avec arrêt automatique.
		/	Augmente considérablement la vitesse de vissage lors de l'enfoncement de vis dans le bois.

d'entraînement pour faire défiler les 3 modes. Chaque pression change un niveau de couple. Référez-vous au tableau ci-dessous pour davantage de détails.

« A » est un mode spécial, conçu pour être utilisé à la fois avec une rotation vers l'avant pour serrer les boulons ou les écrous et une rotation vers l'arrière pour desserrer les boulons ou les écrous.







- Avant : mode d'arrêt automatique ; l'outil s'arrête après avoir exercé un certain nombre d'impacts pour éviter de serrer trop fort.
- Arrière : mode de retrait des boulons ; l'outil s'arrête automatiquement dès qu'il a desserré le boulon/l'écrou.

Le mode «  » est destiné à l'enfoncement de vis dans le bois.

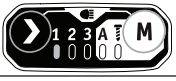
Utilisation du bouton « M » :

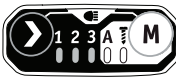
Appuyez directement sur le bouton « M » sans toucher l'interrupteur-gâchette. Le voyant correspondant s'allume pour indiquer le mode activé. Appuyez brièvement (moins de 0,5 seconde) sur la touche « M » pour passer du mode « A » au mode «  ». Chaque pression change un mode. Référez-vous au tableau ci-dessous pour davantage de détails :

Rotation inverse :

Voyant sur le panneau de commande	Mode de fonctionnement	IPM maximum (Impacts par minute)	Application
	1	1000	Desserrage précis de petits boulons et écrous.
	2	2700	Couple de desserrage modéré.
	3	3750	Couple de desserrage maximum.
	A	/	Desserrage avec arrêt automatique.
		/	Augmente considérablement la vitesse de vissage lors du desserrage des vis dans le bois.

 MARCHE;  ARRÊT

⚠ AVERTISSEMENT !
Ne changez pas le mode de fonctionnement pendant que l'outil est en marche. Un changement soudain de couple peut entraîner une perte de contrôle pouvant causer des blessures ou des dommages à l'outil ou à la pièce.

i REMARQUE
 La variété de la densité du bois et du matériau métallique peut avoir un impact sur le résultat final. L'utilisateur doit sélectionner le mode adapté en fonction de l'application.

i REMARQUE
 Le voyant LED s'éteint environ 1 minute après le relâchement de l'interrupteur-gâchette.

i REMARQUE
 Lors de la mise sous tension suivante de l'outil, le mode de fonctionnement revient au réglage précédent.



Mise en marche de l'outil (voir schéma I)

■ **Pour mettre l'outil en marche :**
 Appuyez sur la gâchette 2.
 L'interrupteur-gâchette à vitesse variable offre une vitesse plus élevée avec une pression de

déclenchement accrue et une vitesse plus faible avec une pression de déclenchement réduite.

■ **Pour éteindre l'outil :**
 Relâchez l'interrupteur-gâchette.

Lumière LED (voir figure J)

Appuyez sur le bouton de commande  et le bouton M  simultanément pendant 2 secondes jusqu'à ce que les cinq voyants clignotent, ce qui indique que l'outil est passé en mode de réglage de la luminosité de la lampe.

En mode de réglage de la luminosité de l'éclairage, à chaque fois que vous appuyez sur l'interrupteur-gâchette, la luminosité passe au niveau suivant et alterne entre les six niveaux de luminosité suivants.

	1	2	3	4	5	6
Lampe éteinte		Bas				Haut

Appuyez sur le bouton de commande ou sur le bouton « M » pour quitter le mode de réglage de la luminosité de l'éclairage. Si aucune opération n'est effectuée pendant 5 secondes, l'outil quitte automatiquement le

mode de réglage de la luminosité.

Lors du rallumage de l'outil, le dernier niveau de luminosité de l'éclairage sélectionné est rétabli.

La lumière s'éteint automatiquement environ 10 secondes après le relâchement de l'interrupteur-gâchette.

Serrage et desserrage d'écrous et de boulons (voir schéma K)

Pour serrer les écrous et les boulons

Utilisez la douille hexagonale qui correspond à l'écrou ou au boulon. Sélectionnez un mode de fonctionnement approprié en fonction du type ou de la taille du boulon ou de l'écrou. Avant de commencer votre travail, effectuez toujours un essai pour déterminer le temps de serrage approprié pour votre boulon ou votre écrou. Il est conseillé d'effectuer un essai sur un matériau de rebut pour sélectionner le meilleur mode.

- Réglez le bouton de présélection du sens de rotation 5 sur la position avant.
- Tenez fermement l'outil et placez la douille sur le boulon ou l'écrou. Assurez-vous que toute la longueur de la tête du boulon ou de l'écrou est entièrement engagée dans la douille.
- Appuyez sur la gâchette à vitesse variable 2 pour mettre en marche la visseuse à choc. Commencez lentement, en augmentant la vitesse au fur et à mesure que l'écrou ou le boulon descend. Serrez bien l'écrou ou le boulon en ralentissant l'outil jusqu'à l'arrêt. Si cette procédure n'est pas suivie, l'outil aura tendance à se serrer ou à se tordre dans votre main lorsque l'écrou ou le boulon est en place.
- Serrez le boulon ou l'écrou à un couple adapté.
- Après la fixation, vérifiez toujours le couple avec une clé dynamométrique. Si les fixations sont trop serrées, réduisez le temps d'impact.

REMARQUE :

- Tenez l'outil droit le long de l'axe du boulon ou de l'écrou.
- Un couple de serrage excessif peut endommager le boulon/l'écrou ou la douille.

Pour desserrer les écrous et les boulons

Utilisez le mode 1, 2, 3 ou le mode « A » pour desserrer les écrous et les boulons en fonction de l'application. Lorsque vous travaillez en hauteur ou sur des pneus de voiture, pour éviter que les fixations desserrées ne tombent au sol ou dans un espace étroit, il est recommandé d'utiliser le mode « A » pour effectuer ce travail.

- Réglez le bouton de présélection du sens de rotation 5 en position inverse.
- Tenez fermement l'outil et placez la douille sur le boulon ou l'écrou. Assurez-vous que toute la longueur de la tête du boulon ou de l'écrou est entièrement engagée dans la douille.
- Appuyez sur la gâchette à vitesse variable 2 pour mettre en marche la visseuse à choc. Une fois que la fixation est desserrée, l'outil s'arrête de fonctionner. Cet outil vous permet également de continuer à appuyer sur l'interrupteur-gâchette pour retirer un écrou d'un boulon long, si nécessaire.

Maintenance et entretien



AVERTISSEMENT !

Avant tout travail sur l'outil lui-même, retirez la batterie.

Nettoyage

- Nettoyez l'outil régulièrement ainsi que la grille devant les fentes d'aération. La fréquence de nettoyage dépend du matériau et de la durée d'utilisation.
- Nettoyez régulièrement l'intérieur du boîtier et le moteur avec de l'air comprimé sec.

Pièces de rechange et accessoires

Pour les autres accessoires, en particulier les outils et les accessoires de polissage, consultez les catalogues du fabricant.

Vous trouverez des dessins éclatés et des listes de pièces de rechange sur notre site internet :

www.flex-tools.com

Informations relatives à l'élimination des déchets

AVERTISSEMENT !

Rendre les outils électriques usagés inutilisables :

- en retirant la batterie des outils fonctionnant sur batterie.



Pays de l'UE uniquement
Ne jetez pas les outils électriques avec les ordures ménagères !

Conformément à la directive européenne 2012/19/UE relative aux déchets d'équipements électriques et électroniques et à sa transposition dans la législation nationale, les outils électriques usagés doivent être collectés séparément et recyclés dans le respect de l'environnement.



Récupération des matières premières à la place de l'élimination des déchets.

L'appareil, les accessoires et l'emballage doivent être recyclés dans le respect de l'environnement. Les pièces en plastique sont identifiées pour le recyclage selon le type de matériau.

AVERTISSEMENT !

Ne jetez pas les batteries avec les ordures ménagères, ni dans un feu ou dans de l'eau. N'ouvrez pas des batteries usagées.

Pays de l'UE uniquement :
Conformément à la directive 2006/66/CE, les batteries défectueuses ou usagées doivent être recyclées.



REMARQUE

N'hésitez pas à demander à votre revendeur des informations concernant l'élimination du produit !

CE-Déclaration de conformité

Nous déclarons sous notre seule responsabilité que le produit décrit dans les « Spécifications techniques » est conforme aux normes ou documents normatifs suivants :

EN 62841 conformément aux réglementations des directives 2014/30/UE, 2006/42/CE, 2011/65/UE.

Responsable pour les documents techniques :
FLEX-Elektrowerkzeuge GmbH, R & D
Bahnhofstrasse 15, D-71711 Steinheim/Murr

i.v.  

Peter Lameli
Directeur
technique

Klaus Peter Weinper
Chef du Service Qualité

1.06.2023; FLEX-Elektrowerkzeuge GmbH
Bahnhofstrasse 15, D-71711 Steinheim/Murr

Exemption de responsabilité

Le fabricant et son représentant déclinent toute responsabilité pour les dommages et les gains manqués liés à l'interruption des activités causée par le produit ou un produit inutilisable.

Le fabricant et son représentant déclinent toute responsabilité pour les dommages liés à une mauvaise utilisation du produit ou à une utilisation avec des produits provenant d'autres fabricants.

Simboli utilizzati in questo manuale



AVVERTENZA!

Indica un pericolo imminente. Il mancato rispetto di questa avvertenza comporta il rischio di morte o lesioni gravi.



ATTENZIONE!

Indica una situazione potenzialmente pericolosa. Il mancato rispetto di questa avvertenza comporta il rischio di lesioni lievi o danni materiali.



NOTA

Indica suggerimenti per l'uso e informazioni importanti.

Simboli sull'utensile

V

Volt

/min

Velocità di rotazione



Leggere le istruzioni.



Informazioni sullo smaltimento degli apparecchi elettrici (v. pagina 33)

Per la propria sicurezza



AVVERTENZA!

Prima di usare l'utensile, leggere e rispettare:

- Queste istruzioni per l'uso
- Le "Istruzioni di sicurezza generali" sull'uso degli utensili elettrici nel libretto incluso (libretto n. 315.915)
- Le leggi e le normative locali in vigore relative alla prevenzione degli incidenti

Questo utensile elettrico di ultima generazione è stato costruito conformemente alle normative di sicurezza in vigore.

Tuttavia, quando è in funzione, l'utensile elettrico comporta il rischio di lesioni, anche mortali, all'operatore o a terze parti e il rischio di danni all'utensile o ad altre proprietà.

Questo avvitatore a impulsi cordless deve essere utilizzato esclusivamente:

- Per gli scopi previsti
- Se perfettamente funzionante

Eventuali difetti che ne compromettono la

sicurezza devono essere immediatamente corretti.

Destinazione d'uso

Questo avvitatore a impulsi cordless è progettato:

- Per l'uso in ambito industriale e commerciale
- Per avvitare e svitare bulloni, dadi e diversi dispositivi di fissaggio filettati

Avvertenze di sicurezza specifiche per avvitatori a impulsi



AVVERTENZA!

Consultare tutte le avvertenze di sicurezza, le istruzioni, le illustrazioni e le specifiche fornite insieme a questo utensile elettrico. Il mancato rispetto delle istruzioni sotto riportate comporta il rischio di scossa elettrica, incendio e/o gravi infortuni. Conservare tutte le avvertenze e le istruzioni per futuro riferimento.

- **Tenere l'utensile elettrico tramite le impugnature isolanti durante le operazioni in cui l'accessorio di fissaggio può entrare a contatto con cavi elettrici nascosti.** Se l'accessorio tocca un cavo elettrificato può trasmettere la corrente alle parti metalliche dell'utensile, esponendo l'operatore al rischio di scossa elettrica.

Emissione acustiche e vibrazioni

I valori di emissione acustica e delle vibrazioni sono stati determinati conformemente allo standard EN 62841. Di seguito sono riportati i livelli di emissione acustica A tipici dell'utensile.

- Livello di pressione sonora L_{PA} : 87 dB(A)
- Livello di potenza sonora L_{WA} : 95 dB(A)
- Incertezza: $K = 3$ dB

Valore totale di emissione delle vibrazioni:

- Valore di emissione a_{v1} : 15,046 m/s^2
- Incertezza: $K = 1,5$ m/s^2



ATTENZIONE!

I valori indicati sono relativi a utensili elettrici nuovi. L'uso quotidiano può influire sui valori di rumorosità e vibrazioni.

i **NOTA**

I valori di emissione acustica e delle vibrazioni dichiarati sono stati misurati tramite il metodo di collaudo standard descritto in EN 62841 e possono essere utilizzati per confrontare l'utensile elettrico con altri prodotti analoghi.

Possono essere utilizzati anche per una valutazione preliminare dei livelli di esposizione. Il livello di vibrazioni dichiarato corrisponde all'applicazione principale dell'utensile elettrico.

Tuttavia, se l'utensile è utilizzato per applicazioni diverse, con altri accessori di taglio, o viene mantenuto in cattive condizioni, il livello di vibrazioni potrebbe differire.

Ciò può aumentare significativamente il livello di esposizione durante il periodo di lavoro complessivo.

Per calcolare una stima accurata del livello di esposizione, è necessario prendere in considerazione anche le fasi in cui l'utensile è spento o in funzione a vuoto.

Ciò può ridurre significativamente il livello di esposizione durante il periodo di lavoro complessivo.

Adottare ulteriori misure di sicurezza per proteggere l'operatore dagli effetti delle vibrazioni, ad esempio mantenere l'utensile e gli accessori di taglio in buone condizioni, tenere le mani al caldo, pianificare il lavoro.

⚠ **AVVERTENZA!**

I valori di emissione acustica e delle vibrazioni durante l'uso effettivo dell'utensile elettrico possono variare rispetto al valore totale dichiarato in base alla modalità di utilizzo dell'utensile. Per proteggersi, l'operatore deve indossare guanti e dispositivi di protezione per le orecchie in base alle condizioni di utilizzo effettive.

⚠ **ATTENZIONE!**

Indossare protezioni per le orecchie quando la pressione sonora è superiore a 85 dB(A).

Specifiche tecniche

Utensile		IW 1/2" 400 18-EC	
Tipo		Avvitatore a impulsi	
Tensione nominale	V CC	18	
Velocità a vuoto	/min	2700	
Frequenza colpi max.	bpm	3750	
Coppia di serraggio max.	Nm	406	
Peso ai sensi della procedura EPTA 01/2003 (senza batteria)	kg	1,17	
Batteria	18 V	AP 18.0/2.5 AP 18.0/5.0 AP 18.0/8.0	
Peso della batteria	kg	AP 18.0/2.5 AP 18.0/5.0 AP 18.0/8.0	0,4 0,7 1,1
Temperatura operativa	Da -10°C a 40°C		
Temperatura di conservazione	< 50°C		
Temperatura di ricarica	Da 4°C a 40°C		
Caricabatteria	CA 10.8/18.0, CA 18.0-LD		

Descrizione dell'utensile (figura A)

I numeri accanto ai componenti fanno riferimento all'illustrazione dell'utensile nella pagina delle figure.

- 1 Attacco quadrato 1/2"**
- 2 Interruttore a velocità variabile**
- 3 Pannello di controllo della velocità**
- 4 Luce LED**
- 5 Selettore della direzione (avanti/ bloccaggio/indietro)**
- 6 Fermaglio per laccio**

Per fissare un laccio da polso, non incluso, e ridurre il rischio di caduta del

dispositivo.

- 7 **Clip per cintura**
- 8 **Apertura**
- 9 **Vite di fissaggio**

Istruzioni per l'uso

AVVERTENZA!

Rimuovere la batteria prima di effettuare qualsiasi operazione sull'utensile.

Prima di avviare l'utensile

Estrarre l'avvitatore a impulsi cordless dalla confezione e verificare che siano presenti tutti i componenti e che non siano danneggiati.

NOTA

Le batterie incluse sono parzialmente cariche. Prima di usare l'utensile, ricaricarle completamente. Consultare il manuale di istruzioni del caricabatteria.

Inserimento/sostituzione della batteria

- Inserire la batteria carica nell'utensile finché non si blocca in posizione (figura B).
- Per rimuovere la batteria, premere il pulsante di rilascio (1) ed estrarre la batteria (2) (figura C).

ATTENZIONE!

Quando l'utensile non è in uso, proteggere i contatti della batteria. Piccoli oggetti metallici possono causare il corto circuito dei contatti, con il rischio di incendio ed esplosione.

Clip per cintura removibile

Nella confezione è inclusa una clip per cintura (7) removibile che può essere fissata sul lato dell'utensile per trasportarlo facilmente.

- Rimuovere il gruppo batteria dall'utensile.
- Allineare la sporgenza e il foro della clip per cintura (7) con l'apertura (8) e il foro filettato sulla base dell'utensile (figura D).
- Inserire la vite di fissaggio (9) e serrarla saldamente con un cacciavite (non incluso).

Fermaglio per laccio

- L'utensile è dotato di un fermaglio (6) per fissare un laccio da polso (non incluso) e ridurre il rischio di caduta dell'utensile. Avvolgere il laccio intorno al polso durante il trasporto dell'utensile (figura E).

Installazione e rimozione della bussola (figura F)

ATTENZIONE!

Prima di eseguire qualsiasi lavoro sull'utensile, portare il selettore della direzione (5) in posizione centrale.

Prima di installare la bussola, assicurarsi che la bussola e l'area di fissaggio non siano danneggiate.

- Allineare la porzione quadrata della bussola con l'attacco quadrato (1), quindi spingere la bussola sull'attacco finché non si blocca.
- Picchiettarla leggermente se necessario.
- Per rimuovere la bussola è sufficiente tirarla.

AVVERTENZA!

La bussola può essere molto calda dopo un uso prolungato. Indossare guanti di protezione durante la rimozione della bussola, o attendere che si raffreddi prima di rimuoverla.

Selezione della direzione (figura G)

ATTENZIONE!

Modificare la direzione di rotazione esclusivamente quando l'utensile non è in funzione.

Portare il selettore della direzione (5) nella posizione desiderata, come descritto di seguito.

- Portare il selettore della direzione verso il lato sinistro dell'utensile per serrare bulloni e dadi.
- Portare il selettore della direzione verso il lato destro dell'utensile per allentare bulloni e dadi.
- Portare il selettore della direzione in posizione centrale (bloccaggio) per ridurre il rischio di avvio accidentale quando l'utensile non è in uso.

NOTA

L'avvitatore a impulsi non funzionerà se il selettore della direzione non è posizionato completamente a destra o a sinistra.

AVVERTENZA!

Gli utensili a batteria sono sempre in condizioni operative. Pertanto, portare sempre il selettore della direzione in posizione centrale di bloccaggio quando l'utensile non è in uso o durante il trasporto.

Selezione della modalità operativa (figura H)

L'utensile è dotato di un pannello di controllo della velocità (3), situato sulla parte anteriore dell'utensile. Il pannello presenta un pulsante della potenza, un pulsante "M" e indicatori luminosi della modalità operativa.

Il pulsante della potenza permette di selezionare tre modalità con coppia, velocità di rotazione (RPM) e frequenza dei colpi (IPM) predefinite. Le modalità 1, 2 e 3 sono le uniche modalità che permettono di controllare la velocità con l'interruttore a grilletto.

Selezione della potenza

- Per prima cosa, controllare quale modalità è attiva. Premere direttamente il pulsante della potenza senza toccare l'interruttore a grilletto. L'indicatore luminoso sotto il numero della modalità si accenderà a indicare la modalità corrente.
- Premere brevemente il pulsante della potenza (meno di 0,5 secondi) per selezionare una delle 3 modalità. Ciascuna

pressione permette di passare alla potenza successiva. Maggiori dettagli sono riportati nella tabella seguente.

La modalità "A" può essere usata con entrambe le direzioni di rotazioni: in avanti per serrare dadi e bulloni e all'indietro per allentarli.





- Rotazione in avanti: l'utensile si arresterà dopo un certo numero di colpi per evitare un serraggio eccessivo.
- Rotazione all'indietro: l'utensile si arresterà automaticamente quando il dado o il bullone si è allentato.

La modalità  è progettata per inserire le viti nel legno.



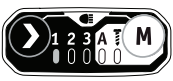
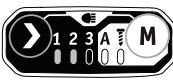



Utilizzo del pulsante "M"

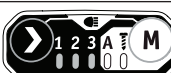

Premere direttamente il pulsante "M" senza toccare l'interruttore a grilletto. L'indicatore luminoso corrispondente si accenderà a indicare la modalità corrente. Premere brevemente il pulsante "M" (meno di 0,5 secondi) per selezionare la modalità "A" o . Ciascuna pressione permette di passare alla modalità successiva. Maggiori dettagli sono riportati nella tabella seguente.

Rotazione in avanti:

Indicatore sul pannello di controllo	Modalità operativa	Colpi al minuto (IPM) max	Applicazione
	1	1000	Serraggio preciso di dadi e bulloni di piccole dimensioni.
	2	2700	Coppia di serraggio moderata.
	3	3750	Coppia di serraggio massima.
	A	/	Serraggio con arresto automatico.
		/	Inserimento di viti nel legno (aumento significativo della velocità di rotazione).

Rotazione all'indietro:

Indicatore sul pannello di controllo	Modalità operativa	Colpi al minuto (IPM) max	Applicazione
	1	1000	Allentamento preciso di dadi e bulloni di piccole dimensioni.
	2	2700	Coppia di allentamento moderata.
	3	3750	Coppia di allentamento massima.
	A	/	Allentamento con arresto automatico.
		/	Rimozione di viti dal legno (aumento significativo della velocità di rotazione).

 attivo;  non attivo

AVVERTENZA!
Non cambiare la modalità operativa quando l'utensile è in funzione. Una variazione improvvisa della coppia di serraggio comporta il rischio di perdita di controllo, lesioni e danni all'utensile o al materiale in lavorazione.

NOTA
 Il risultato finale può variare in base al tipo di legno o metallo. Selezionare la modalità operativa in base all'applicazione.

NOTA
 L'indicatore luminoso si spegne circa 1 minuto dopo il rilascio dell'interruttore a grilletto.



NOTA
 Al successivo riavvio dell'utensile verrà ripristinata l'ultima modalità operativa selezionata.

Avvio dell'utensile (figura I)

■ **Avvio**
 Premere l'interruttore a velocità variabile (2).
 Premere l'interruttore a velocità variabile con più forza per aumentare la velocità o con meno forza per ridurla.

■ **Arresto**
 Rilasciare l'interruttore.

Luce LED (figura J)

Premere simultaneamente il pulsante  della potenza e il pulsante "M"  per 2 secondi finché i cinque indicatori luminosi non iniziano a lampeggiare, a indicare che la modalità di regolazione della luminosità è attiva.

In questa modalità, a ogni pressione dell'interruttore a grilletto la luminosità aumenterà nella sequenza indicata di seguito. Sono disponibili sei livelli di luminosità.

	1	2	3	4	5	6
Luce spenta		Minima				Massima

Premere il pulsante della potenza o il pulsante "M" per uscire dalla modalità di regolazione della luminosità. Se non viene premuto alcun pulsante entro 5 secondi, la modalità di regolazione della luminosità si disattiverà automaticamente.

Al successivo riavvio dell'utensile, la luce si riaccenderà con l'ultimo livello di luminosità selezionato.

La luce si spegne automaticamente circa 10 secondi dopo il rilascio dell'interruttore a grilletto.

Serraggio e allentamento di dadi e bulloni (figura K)

Serraggio di dadi e bulloni

Usare la bussola esagonale corrispondente al dado o al bullone. Selezionare la modalità operativa appropriata in base al tipo o alle dimensioni del dado/bullone. Prima di iniziare l'operazione, effettuare una prova per determinare il tempo necessario per il serraggio. Si raccomanda di effettuare una prova su un materiale di scarto per determinare la modalità adatta.

- Selezionare la rotazione in avanti con il selettore della direzione (5).
- Impugnare l'utensile saldamente e posizionare la bussola sul dado o sul bullone. Assicurarsi che la testa del bullone/ il dado sia completamente all'interno della bussola.
- Premere l'interruttore a velocità variabile (2) per avviare l'avvitatore. Iniziare a bassa velocità e aumentarla gradualmente durante il serraggio. Per serrare il dado o il bullone saldamente, diminuire la velocità fino all'arresto dell'utensile. Il mancato rispetto di questa procedura comporta il rischio di contraccolpo o rotazione dell'utensile nella propria mano al termine del serraggio.
- Serrare il dado o il bullone alla coppia corretta.
- Dopo il serraggio, verificare la coppia con una chiave dinamometrica. Se il dispositivo di fissaggio è serrato eccessivamente, ridurre il tempo di serraggio.

NOTE

- Tenere l'utensile in linea con l'asse del dado/bullone.
- Una coppia di serraggio eccessiva può danneggiare il dado/bullone o la bussola.

Allentamento di dadi e bulloni

Selezionare la modalità 1, 2, 3 o "A" appropriata in base al tipo di dado/bullone da allentare. Per evitare la caduta dei dispositivi di fissaggio, ad esempio quando si lavora sopra il livello della propria testa o su pneumatici, si raccomanda di usare la modalità "A".

- Selezionare la rotazione all'indietro con il selettore della direzione (5).
- Impugnare l'utensile saldamente e posizionare la bussola sul dado o sul bullone. Assicurarsi che la testa del bullone/ il dado sia completamente all'interno della bussola.
- Premere l'interruttore a velocità variabile (2) per avviare l'avvitatore. L'utensile si arresterà quando il dispositivo di fissaggio è allentato. Se necessario, è possibile proseguire l'allentamento continuando a premere l'interruttore a grilletto (ad esempio per rimuovere un dado da un bullone lungo).

Pulizia e manutenzione



AVVERTENZA!

Rimuovere la batteria prima di effettuare qualsiasi operazione sull'utensile.

Pulizia

- Pulire regolarmente l'utensile e la griglia davanti alle aperture di ventilazione. La frequenza della pulizia dipende dal tipo di materiale lavorato e dalla frequenza di utilizzo.
- Pulire l'interno dell'involucro e il motore con aria compressa.

Parti di ricambio e accessori

Ulteriori accessori, in particolare per forare e lucidare, sono disponibili nei cataloghi del costruttore.

Le viste esplose e l'elenco delle parti di ricambio sono disponibili sul nostro sito web: www.flex-tools.com

Informazioni sullo smaltimento



AVVERTENZA!

Rendere inutilizzabili gli utensili elettrici come descritto di seguito.

- Per gli utensili cordless: rimuovere la batteria.



Solo Paesi UE
Non smaltire l'utensile elettrico insieme ai rifiuti domestici.

Conformemente alla direttiva europea 2012/19/EC sui rifiuti di apparecchiature elettriche ed elettroniche e la sua applicazione nella giurisdizione nazionale, gli utensili elettrici devono essere raccolti separatamente e riciclati nel rispetto dell'ambiente.



Riciclare le materie prime invece di smaltirle insieme ai rifiuti.

L'utensile, gli accessori e i materiali di imballaggio devono essere smaltiti nel rispetto dell'ambiente. Le parti in plastica sono riciclabili in base al tipo di materiale.



AVVERTENZA!

Non gettare le batterie insieme ai rifiuti domestici, nel fuoco o nell'acqua. Non aprire le batterie usate.

Solo Paesi UE

Ai sensi della direttiva 2006/66/EC, le batterie usate o difettose devono essere riciclate.



NOTA

Rivolgersi al rivenditore per informazioni sullo smaltimento.

CE-Dichiarazione di conformità

Si dichiara sotto propria responsabilità che il prodotto descritto alla sezione "Specifiche tecniche" è conforme ai seguenti standard o documenti normativi.

EN 62841 ai sensi dei regolamenti delle direttive 2014/30/EU, 2006/42/EC, 2011/65/EU.

Responsabile dei documenti tecnici:

FLEX-Elektrowerkzeuge GmbH, R & D
Bahnhofstrasse 15, D-71711 Steinheim/Murr

i.v. Peter Lameli Klaus Peter Weinper

Peter Lameli
Responsabile
tecnico

Klaus Peter Weinper
Responsabile dell'Ufficio
Qualità (UQ)

1.06.2023; FLEX-Elektrowerkzeuge GmbH
Bahnhofstrasse 15, D-71711 Steinheim/Murr

Esonero dalla responsabilità

Il costruttore e il suo rappresentante non sono responsabili per danni e mancato profitto a causa dell'interruzione dell'attività commerciale dovuta al prodotto o a un prodotto inutilizzabile.

Il costruttore e il suo rappresentante non sono responsabili per danni causati dall'uso improprio del prodotto o dall'uso del prodotto con accessori di altri costruttori.

Símbolos utilizados en este manual

¡ADVERTENCIA!

Indica un peligro inminente: si no se tiene en cuenta esta advertencia puede producirse la muerte o lesiones muy graves.

¡PRECAUCIÓN!

Indica la posibilidad de una situación de peligro. Si no se tiene en cuenta esta advertencia pueden producirse lesiones leves o daños materiales.

NOTA

Indica consejos de aplicación e información importante.

Símbolos en la herramienta eléctrica

V Voltios

/min Velocidad de giro



Lea las instrucciones



¡Información para la eliminación de la herramienta vieja (consulte la página 40)!

Por su seguridad

¡ADVERTENCIA!

Antes de utilizar la herramienta eléctrica, lea lo siguiente:

- estas instrucciones de uso,
- las «Instrucciones generales de seguridad» sobre el manejo de herramientas eléctricas incluidas en el folleto adjunto (n.º: 315.915),
- los reglamentos locales vigentes actualmente y las normativas sobre prevención de accidentes.

Esta herramienta eléctrica incorpora la tecnología más avanzada y ha sido fabricada cumpliendo las normativas de seguridad reconocidas.

No obstante, cuando se utiliza la herramienta eléctrica, podría producirse un riesgo para la integridad física y la vida del usuario y de

terceros, o daños en la herramienta u otros daños materiales.

La llave de impacto inalámbrica solo se puede utilizar

- del modo previsto,
- en perfecto estado de funcionamiento.

Los fallos que afecten a la seguridad deben repararse inmediatamente.

Uso previsto

La llave de impacto inalámbrica está diseñada

- para uso comercial en la industria y el comercio,
- para apretar y aflojar tornillos, tuercas y diversos elementos de sujeción roscados.

Instrucciones de seguridad para la llave de impacto

¡ADVERTENCIA!

Lea todas las advertencias de seguridad, instrucciones, ilustraciones y especificaciones incluidas con esta herramienta eléctrica. Si no se cumplen todas las instrucciones que se enumeran a continuación, pueden producirse descargas eléctricas, incendios o lesiones graves. Conserve todas las instrucciones y advertencias para poder consultarlas en el futuro.

- Sujete la herramienta eléctrica por las superficies de agarre aisladas en aquellos trabajos donde el elemento de sujeción pueda entrar en contacto con cables ocultos. El contacto de los elementos de sujeción con un cable bajo tensión podría hacer que las piezas metálicas expuestas de la herramienta eléctrica transmitan tensión y provoquen una descarga eléctrica al usuario.

Ruido y vibración

Los valores de ruido y vibración se han determinado según la norma EN 62841.

Un nivel de ruido con evaluación A de la herramienta eléctrica es típicamente:

- Nivel de presión acústica L_{PA} : 87 dB(A);
- Nivel de potencia acústica L_{WA} : 95 dB(A);
- Incertidumbre: $K = 3$ dB.

Valor de vibración total:

- Valor de emisión a_h : 15,046 m/s^2
- Incertidumbre: $K = 1,5$ m/s^2

**¡PRECAUCIÓN!**

Las mediciones indicadas se refieren a herramientas eléctricas nuevas. El uso diario hace que cambien los valores de ruido y vibración.

**NOTA**

El valor o los valores de vibración total declarados y el nivel de emisión de ruido especificado en esta hoja informativa han sido medidos conforme a un método de medición estandarizado en la norma EN 62841 y puede utilizarse para hacer comparaciones entre herramientas.

También se puede usar en una valoración preliminar de la exposición. El nivel de emisión de vibraciones especificado representa las principales aplicaciones de la herramienta.

Sin embargo, si la herramienta se utiliza para diferentes aplicaciones, con distintos accesorios de corte o con un mantenimiento deficiente, el nivel de emisión de vibraciones puede diferir.

Esto podría aumentar considerablemente el nivel de exposición a lo largo de todo el periodo de trabajo.

Para hacer una estimación precisa del nivel de exposición a la vibración, también hay que tener en cuenta los periodos en los que la herramienta está apagada, o está encendida pero no se está utilizando realmente.

Esto podría reducir significativamente el nivel de exposición a lo largo de todo el periodo de trabajo.

Identifique medidas de seguridad adicionales para proteger al usuario de los efectos de la vibración. Por ejemplo: realizar un mantenimiento correcto de la herramienta y los accesorios de corte, mantener las manos calientes, organizar los procesos de trabajo.

**¡ADVERTENCIA!**

Las vibraciones y el ruido generados durante el uso real de la herramienta eléctrica pueden diferir del valor declarado en función de la manera en que se utilice. Como protección, el usuario debería utilizar guantes y protectores auditivos en condiciones reales de uso.

**¡PRECAUCIÓN!**

Lleve protectores auditivos cuando la presión acústica sea mayor que 85 dB(A).

Datos técnicos

Herramienta	IW 1/2" 400 18-EC		
Tipo	Llave de impacto		
Tensión nominal	Vcc	18	
Velocidad sin carga	/min	2700	
Tasa de impacto máx.	i.p.m.	3750	
Torque máx.	Nm	406	
Peso según el «procedimiento EPTA 01/2003» (sin batería)	kg	1,17	
Batería	18 V	AP 18.0/2.5 AP 18.0/5.0 AP 18.0/8.0	
Peso de la batería	kg	AP 18.0/2.5 AP 18.0/5.0 AP 18.0/8.0	0,4 0,7 1,1
Temperatura de funcionamiento	-10-40°C		
Temperatura de almacenamiento	< 50°C		
Temperatura de carga	4-40°C		
Cargador	CA 10.8/18.0, CA 18.0-LD		

Vista general (ver la figura A)

La numeración de los elementos del producto se refiere a la ilustración de la herramienta en la página de gráficos.

- 1 Eje cuadrado de 1/2"**
- 2 Gatillo interruptor para la velocidad variable**
- 3 Panel de control de la velocidad**
- 4 Luz LED**
- 5 Interruptor de preselección de dirección (avance / bloqueo central / retroceso)**
- 6 Fijación de correa**
Para sujetar una correa de muñeca (no incluida) y reducir el riesgo de que se caiga la herramienta.
- 7 Pinza para el cinturón**

8 Apertura**9 Tornillo de fijación****Instrucciones de funcionamiento****⚠ ¡ADVERTENCIA!**

Quite la batería antes de realizar cualquier trabajo en la herramienta eléctrica.

Antes de encender la herramienta eléctrica

Saque la llave de impacto inalámbrica del embalaje y compruebe que no falte ninguna pieza ni esté dañada.

i NOTA

Las baterías no se suministran totalmente cargadas. Antes del primer uso, cargue las baterías completamente. Consulte el manual de funcionamiento del cargador.

Insertar/cambiar la batería

- Introduzca la batería cargada en la herramienta eléctrica presionando hasta que se oiga un clic (ver figura B).
- Para quitarla, presione el botón de liberación (1.) y saque la batería tirando de ella (2.) (consulte la figura C).

⚠ ¡PRECAUCIÓN!

Proteja los contactos de la batería cuando no se esté utilizando el aparato. Las piezas de metal sueltas pueden cortocircuitar los terminales: ¡peligro de explosión e incendio!

Pinza extraíble para el cinturón

La herramienta está equipada con una pinza para el cinturón (7) que se puede colocar en el lateral de la herramienta para transportarla cómodamente.

- Quite la batería de la herramienta.
- Alinee la nervadura y el orificio de la pinza para el cinturón (7) con la abertura (8) y el orificio roscado en la base de la herramienta (ver figura D).
- Inserte el tornillo de fijación (9) y apriete de forma segura el tornillo con un destornillador (no incluido).

Fijación de correa

- La fijación de correa (6) se ofrece para sujetar una correa de muñeca (no incluida) y reducir el riesgo de que se caiga la

herramienta. Envuelva a correa alrededor de la mano cuando lleve la herramienta (ver la figura E).

Instalar y quitar el vaso de impacto (ver la figura F)**⚠ ¡PRECAUCIÓN!**

Antes de realizar cualquier trabajo en la herramienta eléctrica, ponga el interruptor de preselección de la dirección (5) en la posición central.

Asegúrese de que el vaso de impacto y la parte de montaje no estén dañados antes de instalar el vaso de impacto.

- Alinee el cuadrado del vaso de impacto con el eje cuadrado 1, y empuje el vaso de impacto en el eje cuadrado hasta el tope.
- En caso necesario, golpee ligeramente.
- Para quitar el vaso de impacto, simplemente tire de él.

⚠ ¡ADVERTENCIA!

El vaso de impacto puede estar caliente después de un uso prolongado. Utilice guantes protectores cuando retire el vaso de impacto de la herramienta, o deje que se enfríe primero el vaso de impacto.

Preselección de la dirección (ver la figura G)**⚠ ¡PRECAUCIÓN!**

Cambie la dirección de giro solo cuando la herramienta eléctrica esté parada.

Mueva el interruptor de preselección de la dirección (5) a la posición que desee:

- Coloque el interruptor de preselección de la dirección en el extremo izquierdo de la herramienta para apretar tornillos/tuercas
- Coloque el interruptor de preselección de la dirección en el extremo derecho de la herramienta para aflojar tornillos/tuercas.
- Coloque el interruptor de preselección de dirección en la posición «OFF» (bloqueo central) para ayudar a reducir la posibilidad de un arranque accidental cuando no esté en uso.

i NOTA

La llave de impacto no funcionará a menos que el interruptor de preselección de la dirección esté completamente hacia la izquierda o hacia la derecha.

¡ADVERTENCIA!

Las herramientas a batería están siempre en condiciones de funcionamiento. Por lo tanto, el interruptor de preselección de dirección siempre debe estar bloqueado en la posición central cuando la herramienta no esté en uso o cuando la lleve a su lado.

Selección de modo (ver figura H)

La herramienta está equipada con un panel de control de velocidad (3), situado en la base de la herramienta. Consta del botón de control del accionamiento, el botón «M» y los indicadores LED de los modos de trabajo. El botón de control de accionamiento se usa para seleccionar entre tres modos para ajustar el torque, la velocidad de rotación (RPM) y la velocidad de impacto (IPM) para una aplicación. Los modos 1, 2 y 3 son los únicos modos en los que la velocidad se controla mediante el gatillo interruptor para la velocidad variable.

Para seleccionar el modo de control de accionamiento:

- En primer lugar, verifique el modo activo. Pulse directamente el botón de control del accionamiento sin tocar el gatillo interruptor. El indicador LED debajo del número de modo se iluminará para indicar

la configuración del modo activo.

- Presione brevemente el botón de control de accionamiento (menos de 0,5 segundos) para recorrer los 3 modos. Cada pulsación cambia un nivel de torque. Consulte más detalles en la tabla siguiente.

«A» es un modo especial, que está diseñado para usarse tanto con rotación hacia adelante para apretar tornillos o tuercas, como con rotación hacia atrás para aflojar tornillos o tuercas.







- Adelante: modo de parada automática del tornillo; la herramienta se detiene después de aplicar un número de impactos, para evitar apretar demasiado.
- Atrás: modo de extracción de tornillos; la herramienta se detiene automáticamente en cuanto se haya aflojado el tornillo/ tuerca.

El modo «» está previsto para atornillar en madera.





Uso del botón «M»:

Pulse directamente el botón «M» sin tocar el gatillo interruptor. El indicador luminoso correspondiente se encenderá para indicar el modo activo. Pulse brevemente el botón «M» (menos de 0,5 segundos) para alternar entre los modos «A» y «». Cada pulsación cambia un modo. Consulte más detalles en la tabla siguiente:

Rotación hacia delante:

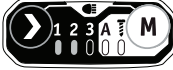
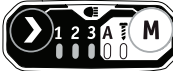
Indicador luminoso en el panel de control	Modo de trabajo	IPM máximo (Impactos por minuto)	Aplicación
	1	1000	Apretar con precisión pequeños tornillos y tuercas.
	2	2700	Par de apriete moderado.
	3	3750	Par de apriete máximo.
	A	/	Apretar con parada automática.
		/	Aumenta enormemente la velocidad de atornillado al introducir tornillos en madera.

Rotación inversa:

Indicador luminoso en el panel de control	Modo de trabajo	IPM máximo (Impactos por minuto)	Aplicación
	1	1000	Aflojar con precisión pequeños tornillos y tuercas.
	2	2700	Par de aflojado moderado.
	3	3750	Par de aflojado máximo.
	A	/	Aflojar con parada automática.
		/	Aumenta enormemente la velocidad de atornillado al aflojar tornillos en madera.

 ON;  OFF

! **¡ADVERTENCIA!**
No cambie el modo de trabajo mientras la herramienta está funcionando. Un cambio repentino del torque puede causar la pérdida de control y provocar posibles lesiones o daños a la herramienta o pieza de trabajo.

i **NOTA**
 La variedad de la densidad de la madera y el material del metal pueden afectar al resultado final. El usuario debe seleccionar el modo apropiado según la aplicación.

i **NOTA**
 El indicador LED se apagará aproximadamente 1 minuto después de que se suelte el gatillo interruptor.

i **NOTA**
 La próxima vez que se encienda la herramienta, el modo de trabajo volverá a la configuración anterior.



Encender la herramienta eléctrica (ver la figura I)

■ **Para encender la herramienta eléctrica:**
 Apriete el gatillo interruptor (2).
 El gatillo interruptor para la velocidad variable genera mayor velocidad al aumentar

presión en el gatillo, y menor velocidad al reducir la presión en el gatillo.

■ **Para apagar la herramienta eléctrica:**
 Suelte el gatillo interruptor.

Luz LED (ver figura J)

Pulse al mismo tiempo los botones «control de accionamiento » y «M » durante 2 segundos, hasta que los cinco indicadores luminosos empiecen a parpadear, indicando que la herramienta ha entrado en el modo de ajuste del Brillo de la luz de trabajo. En el modo de ajuste del brillo de la luz de trabajo, cada vez que se pulse el gatillo interruptor el brillo cambiará al siguiente nivel, cambiando secuencialmente entre los seis niveles de brillo siguientes.

1	2	3	4	5	6
Luz apagada	Mínimo	→		Máximo	

Pulse el botón de mando o el botón «M» para salir del modo de ajuste del brillo de la luz de trabajo. Si no se realiza ninguna operación durante 5 segundos, la herramienta saldrá automáticamente del modo de ajuste del brillo.

La próxima vez que se encienda la herramienta, la función de memoria recordará y volverá al último nivel de brillo de la luz de trabajo.

La luz se apagará automáticamente aproximadamente 10 segundos después de soltar el gatillo interruptor.

Apretar y aflojar tuercas y tornillos (ver la figura K)

Para apretar tuercas y tornillos

Utilice el vaso hexagonal que coincida con la tuerca o el tornillo. Seleccione un modo de funcionamiento adecuado según el tipo o tamaño del tornillo y la tuerca. Antes de comenzar el trabajo, realice siempre una operación de prueba para determinar el tiempo de apriete adecuado para su tornillo o tuerca. Es aconsejable realizar una ejecución de prueba en un material de desecho para determinar la mejor selección de modo.

- Coloque el interruptor de preselección de la dirección (5) en la posición de avance.
- Sostenga la herramienta con firmeza y coloque el vaso sobre el tornillo o la tuerca. Asegúrese de que toda la longitud de la cabeza del tornillo o la tuerca esté totalmente encajada en el vaso.
- Apriete el gatillo interruptor de la velocidad variable (2) para encender la llave de impacto. Comience lentamente, aumentando la velocidad a medida que la tuerca o el tornillo bajan. Ajuste la tuerca o el tornillo de forma ajustada reduciendo la velocidad de la herramienta hasta que se detenga. Si no se sigue este procedimiento, la herramienta tenderá a torcerse o torcerse en su mano cuando la tuerca o el perno se asiente.
- Apriete el tornillo o la tuerca con el par adecuado.
- Después de la fijación, compruebe siempre el par con una llave dinamométrica. Si los elementos de sujeción están demasiado apretados, reduzca el tiempo de impacto.

AVISO:

- Sostenga la herramienta recta a lo largo del eje del tornillo o la tuerca.
- Un par de apriete excesivo puede dañar el tornillo /tuerca o el vaso.

Para aflojar tuercas y tornillos

Utilice el modo 1, 2, 3 o el modo «A» para aflojar tuercas y tornillo según la aplicación. Cuando trabaje por encima de la cabeza o trabaje con neumáticos de automóviles, para evitar que los elementos de sujeción sueltos caigan al suelo o en un espacio reducido, se recomienda utilizar el modo «A» para realizar la tarea.

- Coloque el interruptor de preselección de la dirección (5) en la posición inversa.
- Sostenga la herramienta con firmeza y coloque el vaso sobre el tornillo o la tuerca. Asegúrese de que toda la longitud de la cabeza del tornillo o la tuerca esté totalmente encajada en el vaso.
- Apriete el gatillo interruptor de la velocidad variable (2) para encender la llave de impacto. Una vez que el elemento de sujeción esté suelto, la herramienta se parará. Esta herramienta también le permite continuar presionando el gatillo para quitar la tuerca del tornillo largo, si es necesario.

Mantenimiento y cuidado del producto



¡ADVERTENCIA!

Quite la batería antes de realizar cualquier trabajo en la herramienta eléctrica.

Limpieza

- Limpie regularmente la herramienta eléctrica y la rejilla situada delante de las ranuras de ventilación. La frecuencia de limpieza depende del material y la duración de uso.
- Sople regularmente con aire comprimido seco el interior de la carcasa y el motor.

Piezas de recambio y accesorios

Para obtener información sobre otros accesorios, en particular herramientas y medios de pulido, consulte los catálogos del fabricante.

En nuestra página web encontrará planos de despiece y listas de recambios:

www.flex-tools.com

Información para la eliminación del producto



¡ADVERTENCIA!

Las herramientas viejas deben dejarse inutilizables:

– *si funcionan con batería, quite la batería.*



Solo países de la UE

¡No tire los aparatos eléctricos a la basura doméstica!

Según la Directiva Europea 2012/19/UE sobre residuos eléctricos y electrónicos, y su implementación en las legislaciones nacionales, las herramientas eléctricas usadas deben recogerse por separado y reciclarse de forma respetuosa con el medio ambiente.



Recuperación de materias primas en lugar de eliminación de residuos.

Los dispositivos, accesorios y embalajes deben reciclarse de forma respetuosa con el medio ambiente. Las piezas de plástico están identificadas para el reciclaje según el tipo de material.



¡ADVERTENCIA!

No elimine las baterías tirándolas a la basura doméstica ni arrojándolas al agua o al fuego. No abra las baterías usadas.

Solo países de la UE:

De acuerdo con la Directiva 2006/66/CE, las baterías defectuosas o usadas deben reciclarse.



NOTA

¡Pregunte a su distribuidor las opciones de eliminación!

CE-Declaración de conformidad

Por la presente, declaramos bajo nuestra exclusiva responsabilidad que el producto descrito en las «Especificaciones técnicas» cumple las siguientes normas o documentos estandarizados:

EN 62841 de acuerdo con las disposiciones de las directivas 2014/30/UE, 2006/42/CE, 2011/65/UE.

Responsable de la documentación técnica:
FLEX-Elektrowerkzeuge GmbH, R & D
Bahnhofstrasse 15, D-71711 Steinheim/Murr

Peter Lameli
Director técnico

Klaus Peter Weinper
Jefe del departamento de calidad (QD)

1.06.2023; FLEX-Elektrowerkzeuge GmbH
Bahnhofstrasse 15, D-71711 Steinheim/Murr

Exención de responsabilidad

El fabricante y su representante no son responsables de los daños y la pérdida de beneficio debido a la interrupción de la actividad causada por el producto o por un producto que no se pueda utilizar.

El fabricante y su representante no son responsables de los daños provocados por el uso indebido del producto o por el uso del mismo con productos de otros fabricantes.

Símbolos usados neste manual



AVISO!

Existem perigos iminentes. O desrespeito por este aviso pode dar origem à morte ou a ferimentos extremamente graves.



CUIDADO!

Existe a possibilidade de uma situação perigosa. O desrespeito por este aviso pode dar origem a ferimentos ligeiros ou danos patrimoniais.



NOTA

Existem dicas de utilização e informação importante.

Símbolos na ferramenta elétrica

V

Volts

/min

Taxa de rotação



Leia as instruções



Informação sobre a eliminação de uma máquina velha (consulte a página 47)!

Para sua segurança



AVISO!

Antes de usar a ferramenta elétrica, leia o seguinte:

- Estas instruções de funcionamento,
- As "Instruções gerais de segurança" sobre o manuseamento de ferramentas elétricas no folheto fornecido (folheto n.º: 315.915),
- As regras e normas atuais nas instalações quanto à prevenção de acidentes.

Esta ferramenta elétrica é topo de gama e foi fabricada de acordo com as normas de segurança conhecidas.

No entanto, durante a utilização, a ferramenta elétrica pode constituir um perigo de vida para o utilizador ou poderá haver danos na ferramenta elétrica ou patrimoniais.

A chave de impacto sem fios só pode ser usada

- conforme previsto,
 - num perfeito estado de funcionamento.
- As falhas que impeçam a segurança têm de ser reparadas imediatamente.

Utilização prevista

- A chave de impacto sem fios foi criada
- para um uso comercial na indústria e comércio,
 - para apertar e desapertar parafusos, porcas e vários fixadores roscados.

Instruções de segurança para a chave de impacto



AVISO!

Leia todos os avisos de segurança, instruções, ilustrações e especificações fornecidas com esta ferramenta elétrica. Não seguir todas as instruções apresentadas abaixo pode resultar em choque elétrico, incêndio e/ou ferimentos graves. Guarde todos os avisos e instruções para futuras referências.

- **Segure a ferramenta apenas através das superfícies isoladas quando executar uma operação onde o acessório de corte possa entrar em contacto com cabos elétricos escondidos.** O contacto dos fixadores com um cabo "vivo" fará com que as peças de metal expostas da ferramenta elétrica deem um choque ao operador.

Ruído e vibração

Os valores de ruído e vibração foram determinados de acordo com a norma EN 62841. O nível de ruído avaliado A da ferramenta elétrica é habitualmente:

- Nível de pressão do som L_{pA} : 87 dB(A);
- Nível de potência do som L_{WA} : 95 dB(A);
- Incerteza: $K = 3$ dB.

Valor total da vibração:

- Valor da emissão a_h : 15,046 m/s^2
- Incerteza: $K = 1,5 m/s^2$



CUIDADO!

As medições indicadas dizem respeito a ferramentas elétricas novas. O uso diário causa a alteração dos valores de vibração e ruído.



NOTA

O valor total declarado da vibração e o níveis de emissão de ruído apresentado nesta folha

de informações foi medido de acordo com um método de medição padrão apresentado em EN 62841, e pode ser usado para comparar ferramentas.

Pode ser usado para uma avaliação preliminar da exposição. O nível de emissão da vibração especificado representa as aplicações principais da ferramenta.

No entanto, se a ferramenta for usada para diferentes aplicações, com diferentes acessórios de corte, ou tendo uma má manutenção, os níveis de emissão da vibração podem diferir.

Isto pode aumentar significativamente o nível de exposição sobre o período total de funcionamento.

Para fazer uma estimativa precisa do nível de exposição da vibração, também tem de ter em conta as vezes que desliga a ferramenta, ou quando esta está a funcionar, mas não está realmente a ser utilizada.

Isto pode diminuir significativamente o nível de exposição sobre o período total de funcionamento.

Identifique as medidas adicionais de segurança para proteger o operador dos efeitos de vibração, como: Manter a ferramenta e os acessórios de corte em bom estado, manter as mãos quentes, organizar padrões de trabalho.



AVISO!

A emissão de vibrações e ruído durante a utilização da ferramenta elétrica pode diferir do valor declarado em que a ferramenta é usada. De modo a proteger o utilizador, este deverá usar luvas e proteção auditiva nas condições atuais de utilização.



CUIDADO!

Use proteção auditiva quando a pressão do som estiver acima dos 85 dB(A).

Características técnicas

Ferramenta	IW 1/2" 400 18-EC		
Tipo	Chave de impacto		
Voltagem nominal	V DC	18	
Velocidade sem carga	/min	2700	
Taxa de impacto máxima	bpm	3750	
Binário máximo	Nm	406	
Peso de acordo com o Procedimento EPTA 01/2003 (sem bateria)	kg	1,17	
Bateria	18V	AP 18.0/2.5 AP 18.0/5.0 AP 18.0/8.0	
Peso da bateria	kg	AP 18.0/2.5 AP 18.0/5.0 AP 18.0/8.0	0,4 0,7 1,1
Temperatura de funcionamento	-10-40°C		
Temperatura de armazenamento	< 50°C		
Temperatura de carregamento	4-40°C		
Carregador	CA 10.8/18.0, CA 18.0-LD		

Vista pormenorizada (consulte a Imagem A)

A numeração das funcionalidades do produto refere-se à imagem da máquina na página das imagens.

- 1 Condutor quadrado de 1/2"**
- 2 Interruptor do gatilho de velocidade variável**
- 3 Painel de controlo da velocidade**
- 4 Luz LED**
- 5 Interruptor de pré-seleção da direção (avançar / fixar no centro / retroceder)**
- 6 Fixação da alça**

Para fixar uma alça para o pulso (não incluída), para reduzir as possibilidades

de deixar cair a sua ferramenta.

7 Clipe para o cinto

8 Abertura

9 Parafuso de fixação

Instruções de funcionamento



AVISO!

Retire a bateria antes de efetuar quaisquer trabalhos na ferramenta elétrica.

Antes de ligar a ferramenta elétrica

Retire a chave de impacto sem fios da caixa e certifique-se de que não existem peças em falta ou danificadas.



NOTA

As baterias não vêm completamente carregadas na altura da entrega. Antes da primeira utilização, carregue a bateria por completo. Consulte o manual de funcionamento do carregador.

Inserir/substituir a bateria

- Pressione a bateria carregada para a ferramenta elétrica até ficar fixada no respetivo lugar (consulte a Imagem B).
- Para retirar a bateria, prima o botão de libertação (1) e puxe a bateria (2) para fora. (Consulte a Imagem C).



CUIDADO!

Quando o aparelho não for usado, proteja os contactos da bateria. Peças soltas de metal podem colocar os contactos em curto-circuito, podendo dar origem a explosão ou fogo!

Clipe para o cinto amovível

A sua ferramenta vem equipada com um clipe para o cinto 7 amovível que pode ser posicionado na parte lateral da ferramenta, para um transporte conveniente.

- Retire a bateria da ferramenta.
- Alinhe a nervura e o orifício do clipe para o cinto 7 com a abertura 8 e orifício roscado na base da ferramenta. (Consulte a Imagem D).
- Insira o parafuso de fixação 9 e aperte bem o parafuso com uma chave de fendas (não incluída).

Fixação da alça

- É fornecido um fixador da alça 6 para fixar uma alça para o pulso (não incluída), para reduzir as possibilidades de deixar cair a sua ferramenta. Envolve a alça à volta da mão quando transportar a ferramenta (consulte a Imagem E).

Instalar e retirar a chave de impacto (consulte a Imagem F)



CUIDADO!

Antes de efetuar quaisquer trabalhos na ferramenta elétrica, mova o interruptor de pré-seleção da direção 5 para a posição central.

Certifique-se de que a chave de impacto e a parte de fixação não estão danificadas antes de instalar a chave de impacto.

- Alinhe a parte quadrada da chave de impacto com o condutor quadrado 1 e pressione a chave de impacto para o condutor quadrado por completo.
- Bata ligeiramente, se necessário.
- Para retirar a chave de impacto, basta puxá-la.



AVISO!

A chave de impacto pode ficar quente após uma utilização prolongada. Use luvas de proteção quando retirar a chave de impacto da ferramenta, ou deixe-a arrefecer.

Pré-seleção da direção (consulte a Imagem G)



CUIDADO!

Mude a direção da rotação apenas quando a ferramenta elétrica estiver parada.

Coloque o interruptor de pré-seleção da direção 5 na posição desejada:

- Posicione o interruptor de pré-seleção da direção o máximo para a esquerda da ferramenta para apertar parafusos/porcas.
- Posicione o interruptor de pré-seleção da direção o máximo para a direita da ferramenta para desapertar parafusos/porcas.
- Posicione o interruptor de pré-seleção da direção na posição de desligado (fixar no centro) para ajudar a reduzir a possibilidade de arranque acidental enquanto a ferramenta não é usada.

i **NOTA**

A chave de impacto não funciona se o seletor de direção da rotação não estiver completamente para a esquerda ou para a direita.

⚠ **AVISO!**

As ferramentas que funcionam a bateria estão sempre prontas a funcionar. Assim, o interruptor de pré-seleção da direção deverá ser sempre bloqueado na posição central quando a ferramenta não for usada ou for transportada.

Seleção do modo (consulte a Imagem H)

A sua ferramenta vem equipada com um painel de controlo da velocidade 3 no pé da ferramenta. Este consiste no botão de controlo de condução, o botão "M" e os indicadores LED para os modos de funcionamento.

O botão de controlo de condução é usado para selecionar entre três modos para ajustar o binário, velocidade de rotação (RPM) e velocidade de impacto (IPM) para uma aplicação. Os modos 1, 2 e 3 são os únicos modos em que a velocidade é controlada pelo interruptor do gatilho de velocidade variável.

Para selecionar o modo de controlo de condução:

- Primeiro, verifique o modo ativo. Prima

diretamente o botão de controlo de condução sem tocar no gatilho do interruptor. O indicador LED por baixo do número do modo acende para indicar a definição do modo ativo.

- Prima o botão de controlo de condução (menos de meio segundo) para correr os 3 modos. Cada vez que premir, altera um nível de binário. Para mais detalhes, consulte a tabela abaixo.

"A" é um modo especial criado para ser usado com a rotação para a frente para apertar parafusos ou porcas, e com a rotação para trás, para desapertar parafusos ou porcas.





- Para a frente: Modo de paragem automática do parafuso. A ferramenta pára após aplicar um número de impactos, para evitar apertar pouco.
- Para trás: Modo de remoção do parafuso. A ferramenta pára automaticamente mal tenha desapertado o parafuso/porca.

O modo "A" foi criado para aparafusar em madeira.



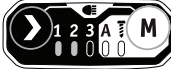
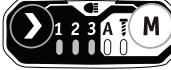



Usar o botão "M":

Prima diretamente o botão "M" sem tocar no gatilho do interruptor. O indicador luminoso correspondente irá acender para indicar o modo ativo. Prima brevemente o botão "M" (menos de meio segundo) para alternar entre os modos "A" e "A". Cada vez que premir, altera um modo. Para mais detalhes, consulte a tabela abaixo.

Rotação para a frente:

Indicador luminoso no painel de controlo	Modo de funcionamento	IPM máximos (Impactos por minuto)	Aplicação
	1	1000	Aperto preciso de pequenos parafusos e porcas.
	2	2700	Binário de aperto recomendado.
	3	3750	Binário de aperto máximo.
	A	/	Aperto com paragem automática.
		/	Aumenta imenso a velocidade de aparafusar enquanto aparafusa em madeira.

Rotação para trás:

Indicador luminoso no painel de controlo	Modo de funcionamento	IPM máximos (Impactos por minuto)	Aplicação
	1	1000	Desaperto preciso de pequenos parafusos e porcas.
	2	2700	Binário de desaperto moderado.
	3	3750	Binário de desaperto máximo.
	A	/	Desaperto com paragem automática.
		/	Aumenta imenso a velocidade de desaparafusar em madeira.

 Ligado;  Desligado

⚠ AVISO!

Não altere o modo de funcionamento enquanto a ferramenta estiver a funcionar.
 Uma alteração repentina do binário pode dar origem à perda de controlo, podendo causar ferimentos ou danos na ferramenta ou na peça a ser trabalhada.

i NOTA

A variedade de densidade da madeira e material do metal pode afetar o resultado final. O utilizador deverá selecionar o modo adequado de acordo com a aplicação.

i NOTA

O indicador LED desliga-se cerca de 1 minuto após libertar o gatilho.

i NOTA

Quando a ferramenta voltar a ser ligada, o modo de funcionamento volta à definição anterior.

Ligar a ferramenta elétrica (consulte a Imagem I)

■ Para ligar a ferramenta elétrica:

Prima o interruptor do gatilho 2. O interruptor do gatilho de velocidade variável oferece uma velocidade superior com uma maior pressão do gatilho, e uma velocidade inferior ao deixar de pressionar o gatilho.

■ Para desligar a ferramenta elétrica:

Liberte o interruptor do gatilho.

Luz LED (consulte a Imagem J)

Prima em simultâneo o botão de "controlo de acionamento" e o botão "M" durante 2 segundos, até que os cinco indicadores luminosos comecem a piscar, indicando que a ferramenta entrou no modo de ajuste da luminosidade da luz de trabalho.

No modo de ajuste da luminosidade da luz de trabalho, sempre que premir o gatilho do interruptor, a luminosidade passará para o nível seguinte e alternará entre os seis níveis de luminosidade seguintes.

1	2	3	4	5	6
Luz desligada	Mais baixo →				Mais elevado

Prima o botão de controlo de condução ou o botão "M" para sair do modo de ajuste da luminosidade da luz de trabalho. Se não houver qualquer operação no espaço de 5

segundos, a ferramenta sai automaticamente do modo de ajuste da luminosidade.

Da próxima vez que a ferramenta for ligada, a função de memória lembra-se e volta ao último nível de luminosidade da luz de trabalho.

A luz desliga-se automaticamente passados cerca de 10 segundos após libertar o gatilho do interruptor.

Apertar e desapertar parafusos e porcas (consulte a Imagem K)

Para apertar porcas e parafusos

Use a chave sextavada correspondente à porca ou parafuso. Seleccione um modo de funcionamento adequado, dependendo do tipo ou tamanho da porca e parafuso. Antes de começar o trabalho, efetue sempre uma operação de teste para determinar o tempo de aperto adequado para o seu parafuso ou porca. Aconselhamos a efetuar um teste em material de refugo para determinar o melhor modo.

- Defina o interruptor de pré-seleção da direção 5 para a frente.
- Segure firmemente a ferramenta e coloque a chave sobre o parafuso ou porca. Certifique-se de que toda a cabeça do parafuso ou porca está devidamente encaixada na chave.
- Pressione o interruptor do gatilho da velocidade variável 2 para ligar a chave de impacto. Comece lentamente, aumentando a velocidade à medida que a porca ou parafuso vão descendo. Encaixe bem a porca ou parafuso, abrandando a ferramenta até parar. Se este procedimento não for seguido, a ferramenta tem tendência para rodar ou torcer-se na sua mão quando a porca ou parafuso assentar.
- Aperte o parafuso ou porca com o binário adequado.
- Após o aperto, verifique sempre o binário com uma chave dinamométrica. Se os fixadores estiverem muito apertados, reduza o tempo de impacto.

AVISO:

- Segure a ferramenta direita ao longo do eixo do parafuso ou porca.
- Um binário de aperto excessivo pode danificar o parafuso, porca ou chave.

Para despertar porcas e parafusos

Use o modo 1, 2, 3 ou "A" para despertar porcas e parafusos, dependendo da aplicação. Quando efetuar trabalhos acima da sua cabeça ou trabalhar em pneus de automóveis, para evitar que os fixadores soltos caiam no chão ou que entrem em espaços apertados, recomendamos que use o modo "A" para efetuar este tipo de trabalhos.

- Defina o interruptor de pré-seleção da direção 5 para trás.
- Segure firmemente a ferramenta e coloque a chave sobre o parafuso ou porca. Certifique-se de que toda a cabeça do parafuso ou porca está devidamente encaixada na chave.
- Pressione o interruptor do gatilho da velocidade variável 2 para ligar a chave de impacto. Quando o fixador estiver solto, a ferramenta pára de funcionar. Se necessário, esta ferramenta também lhe permite continuar a pressionar o interruptor do gatilho para retirar a porca do parafuso comprido.

Cuidados e manutenção



AVISO!

Retire a bateria antes de efetuar quaisquer trabalhos na ferramenta elétrica.

Limpeza

- Limpe regularmente a ferramenta elétrica e a grelha na frente das ranhuras de ventilação. A frequência da limpeza está dependente do material e do tempo de utilização.
- Sobre regularmente o interior da estrutura e o motor com ar comprimido seco.

Peças sobresselentes e acessórios

Para outros acessórios, especialmente ferramentas e acessórios de polir, consulte os catálogos do fabricante.

As imagens pormenorizadas e lista de peças sobresselentes podem ser encontradas na nossa página web.

www.flex-tools.com

Informação acerca da eliminação



AVISO!

Torne as ferramentas elétricas inutilizáveis no fim:

- Retire a bateria das ferramentas que funcionem a bateria.



Apenas países da UE

Não elimine ferramentas elétricas juntamente com o lixo doméstico comum!

De acordo com a diretiva europeia 2012/19/UE relativa aos Resíduos de Equipamento Elétrico e Eletrónico e transposição para a lei nacional, as ferramentas elétricas usadas têm de ser recolhidas em separado e recicladas de um modo amigo do ambiente.



Recuperação de matérias-primas em vez de eliminação de resíduos.

O aparelho, acessórios e material de empacotamento deverão ser reciclados de um modo amigo do ambiente. As peças de plástico estão identificadas para reciclagem de acordo com o tipo de material.



AVISO!

Não elimine as baterias no lixo doméstico comum, água ou fogo. Não abra baterias usadas.

Apenas países da UE:

De acordo com a diretiva 2006/66/CE, as baterias defeituosas ou gastas têm de ser recicladas.



NOTA

Contacte o seu revendedor quanto às opções de eliminação!

☞-Declaração de conformidade

Declaramos, sob nossa responsabilidade, que o produto descrito em "Características técnicas" se encontra em conformidade com as seguintes normas ou documentos normativos:

EN 62841 de acordo com as normas das diretivas 2014/30/UE, 2006/42/CE, 2011/65/UE.

Responsável pelos documentos técnicos:

FLEX-Elektrowerkzeuge GmbH, R & D

Bahnhofstrasse 15, D-71711 Steinheim/Murr



Peter Lameli

Diretor técnico

Klaus Peter Weinper

Chefe do Departamento da Qualidade

1.06.2023; FLEX-Elektrowerkzeuge GmbH

Bahnhofstrasse 15, D-71711 Steinheim/Murr

Desresponsabilização

O fabricante e o seu representante não se responsabilizam por quaisquer danos ou perda de lucros devido à interrupção comercial causada pelo produto ou por um produto inutilizável.

O fabricante e o seu representante não se responsabilizam por quaisquer danos causados por uma utilização inadequada do produto, ou do produto com produtos de outros fabricantes.

Gebruikte symbolen in deze handleiding



WAARSCHUWING!

Verwijst naar dreigend gevaar. Het niet in acht nemen van deze waarschuwing kan leiden tot de dood of zeer ernstige verwondingen.



OPGELET!

Verwijst naar een mogelijk gevaarlijke situatie. Het niet in acht nemen van deze waarschuwing kan resulteren in gering letsel of materiële schade.



OPMERKING

Verwijst naar tips en belangrijke informatie.

Symbolen op het elektrisch gereedschap

V	Volt
/min	Draaisnelheid
	Lees de instructies



Informatie over de afvoer van het afgedankt gereedschap (zie pagina 55)!

Voor uw eigen veiligheid



WAARSCHUWING!

Voordat u het elektrisch gereedschap gebruikt, lees het volgende:

- deze gebruiksaanwijzing,
- de "Algemene veiligheidsinstructies" over de omgang met elektrisch gereedschap in de bijgesloten brochure (brochure n.: 315.915),
- de actueel geldige regels en wetgevingen voor het voorkomen van ongevallen op de plaats van gebruik.

Dit elektrisch gereedschap is gemaakt volgens de nieuwste technieken en in overeenstemming met de erkende veiligheidsvoorschriften.

Desalniettemin kan het elektrisch gereedschap tijdens het gebruik een gevaar voor lijf en leven van de gebruiker of derden veroorzaken en kan het elektrisch

gereedschap materiële schade veroorzaken. De draadloze slagschroevendraaier mag alleen worden gebruikt

- volgens het beoogde gebruik worden gebruikt,
 - als het in perfecte staat verkeert
- Storingen die de veiligheid verminderen moeten direct worden gerepareerd.

Beoogd gebruik

De draadloze slagschroevendraaier is bedoeld

- voor commercieel gebruik in industrie en handel,
- voor het bevestigen en losmaken van bouten, moeren en verschillende schroefdraadbevestigingen.

Veiligheidsinstructies voor de slagschroevendraaier



WAARSCHUWING!

Lees alle veiligheidswaarschuwingen, instructies, illustraties en specificaties die met dit elektrisch gereedschap zijn meegeleverd. Het niet opvolgen van alle onderstaande instructies kan leiden tot elektrische schokken en/of ernstig letsel. Bewaar alle waarschuwingen en instructies voor toekomstig gebruik.

- **Houd het elektrisch gereedschap vast aan de geïsoleerde greepvlakken, als u een handeling uitvoert waarbij het schroevendraaier in contact kan komen met verborgen bedrading.** Als de schroevendraaier in aanraking komt met een onder stroom staande draad, kan de blootgestelde metalen onderdelen van het elektrisch gereedschap onder stroom zetten en de gebruiker een elektrische schok geven.

Geluid en trilling

Het geluidniveau en trillingswaarden werden bepaald in overeenstemming met EN 62841. Het A-geëvalueerde geluidniveau van het elektrisch gereedschap is typisch:

- Geluidsdrukniveau L_{pA} : 87 dB(A);
- Geluidsvermogen L_{WA} : 95 dB(A);
- Onzekerheid: $K = 3$ dB.

Totale trillingswaarde:

- Emissiewaarde a_{h1} : 15,046 m/s^2
- Onzekerheid: $K = 1,5 m/s^2$

**VOORZICHTIG!**

De aangegeven waarden hebben betrekking op nieuwe elektrische gereedschappen. Door het dagelijks gebruik kunnen het geluidniveau en trillingswaarden veranderen.

**OPMERKING**

De opgegeven totale trillingswaarde(n) en de opgegeven geluidsemissiewaarde in dit informatieblad werden gemeten in overeenstemming met een gestandaardiseerde meetmethode conform EN 62841 en kunnen worden gebruikt voor vergelijkingen met ander gereedschap.

Dit kan worden gebruikt voor een voorlopige beoordeling van de blootstelling. De gespecificeerde trillingsemissiewaarde representeert de primaire toepassingen van het gereedschap.

Als het gereedschap echter wordt gebruikt voor andere toepassingen, met verschillende accessoires of in slecht onderhouden toestand, kan het trillingsniveau verschillen. Dit kan het blootstellingsniveau significant verhogen tijdens de werkduur.

Om een nauwkeurige inschatting van de het blootstellingsniveau aan trillingen te maken, is het ook noodzakelijk rekening te houden met de tijd waarin het gereedschap is ingeschakeld of ingeschakeld maar niet in gebruik is.

Dit kan het blootstellingsniveau significant verlagen tijdens de werkduur.

Bepaal ook aanvullende

veiligheidsmaatregelen om de gebruiker te beschermen tegen de effecten van trillingen zoals: onderhoud van het gereedschap en de accessoires, de handen warmhouden, werkpatronen organiseren etc.

**WAARSCHUWING!**

De trillings- en geluidsemissie tijdens het werkelijk gebruik van het elektrisch gereedschap kunnen verschillen van de opgegeven totale waarde; Om de gebruiker te beschermen dient de gebruiker tijdens het gebruik handschoenen en gehoorbescherming te dragen.

**VOORZICHTIG!**

Draag gehoorbescherming bij een geluidsdruk van meer dan 85 dB(A).

Technische gegevens

Gereedschap	IW 1/2" 400 18-EC		
Type	Slagschroevendraaier		
Nominale spanning	Vdc	18	
Snelheid zonder belasting	/min	2700	
Max. impact	bpm	3750	
Max. aanhaalmoment	Nm	406	
Gewicht in overeenstemming met de 'EPTA procedure 01/2003' (zonder accu)	kg	1,17	
Accu	18V	AP 18.0/2.5 AP 18.0/5.0 AP 18.0/8.0	
Gewicht van de accu	kg	AP 18.0/2.5 AP 18.0/5.0 AP 18.0/8.0	0,4 0,7 1,1
Gebruikstemperatuur	-10-40°C		
Opslagtemperatuur	< 50°C		
Oplaadtemperatuur	4-40°C		
Lader	CA 10.8/18.0, CA 18.0-LD		

Overzicht (zie afbeelding A)

De nummering heeft betrekking tot de illustratie van het gereedschap op de pagina met afbeeldingen.

- 1 1/2" aandrijfvierkant**
- 2 Instelbare snelheidsschakelaar**
- 3 Bedieningspaneel voor de snelheid**
- 4 Ledlampje**
- 5 Richtingskeuzeschakelaar (voorwaarts/middenvergrendeling/achterwaarts)**
- 6 Riembevestiging**
Voor het bevestigen van een band of polsband om vallen te verhinderen.
- 7 Riemclip**
- 8 Opening**

9 Bevestigingsschroef

Gebruiksaanwijzing

WAARSCHUWING!

Verwijder de accu voordat u werkzaamheden aan uw elektrisch gereedschap uitvoert.

Voor het inschakelen van het gereedschap

Pak de slagschroevendraaier uit en controleer of er onderdelen ontbreken of defect zijn.

OPMERKING

De accu's zijn bij levering niet volledig opgeladen. Voorafgaand aan het eerste gebruik moeten de accu's volledig worden opgeladen. Raadpleeg de gebruiksaanwijzing van de oplader.

De accu installeren/vervangen

- Druk de opgeladen accu in het elektrisch gereedschap totdat hij vastklikt (zie afbeelding B).
- Om hem te verwijderen drukt u op de vrijgaveknop (1) en trekt u de accu (2) eruit (zie afbeelding C).

VOORZICHTIG!

Als het gereedschap niet wordt gebruikt, moeten de accucontacten worden beschermd. Losse metalen delen kunnen de contacten kortsluiten; gevaar voor explosie en brand!

Afneembare riemclip

Uw gereedschap is voorzien van een verwijderbare riemclip (7) die aan de zijkant van het gereedschap kan worden bevestigd voor een eenvoudig transport.

- Verwijder het accupack uit het apparaat.
- Breng de ribbel in één lijn met het gat van de riemclip (7) met de opening (8) en het gat met de schroefdraad aan de basis van het gereedschap (zie figuur D).
- Plaats de bevestigingsschroef (9) en maak de schroef vast met een schroevendraaier (niet inbegrepen).

Riembevestiging

- Een riembevestiging (6) is voorzien om een polsband (niet inbegrepen) te bevestigen om de kans op het laten vallen van uw gereedschap te beperken. Wikkel de band rond uw pols als u het gereedschap draagt

(zie afb. E).

Installeer en verwijder de slagmoerkoppeling (zie figuur F)

VOORZICHTIG!

Voordat u werkzaamheden uitvoert aan het elektrisch gereedschap, moet u de keuzeschakelaar 5 op de middelste positie zetten.

Zorg ervoor dat de slagmoerkoppeling en het montagegedeelte niet beschadigd zijn voordat u de slagmoerkoppeling installeert.

- Lijn de vierkante slagmoerkoppeling uit met de vierkante koppeling 1 en duw de slagmoerkoppeling zo ver mogelijk op de vierkante koppeling.
- Tik er indien nodig licht op.
- Om de slagmoerkoppeling te verwijderen, trekt u deze er gewoon af.

WAARSCHUWING!

De slagmoerkoppeling kan heet worden na langdurig gebruik. Gebruik beschermende handschoenen bij het verwijderen van de slagmoerkoppeling van het gereedschap of laat de slagmoerkoppeling eerst afkoelen.

Richtingskeuze (zie afbeelding G)

VOORZICHTIG!

Verander de draairichting alleen als het elektrisch gereedschap tot stilstand is gekomen.

Beweeg de richtingskeuzeschakelaar 5 naar de gewenste positie:

- Schuif de keuzeschakelaar naar links om bouten of moeren vast te draaien.
- Schuif de keuzeschakelaar naar rechts om bouten of moeren los te draaien.
- Zet de keuzeschakelaar in de stand "UIT" (middenvergrendeling) om de kans op onbedoeld starten te verminderen wanneer het apparaat niet in gebruik is.

OPMERKING

De slagschroevendraaier werkt alleen als de richtingskeuzeschakelaar volledig naar links of naar rechts is ingeschakeld.

WAARSCHUWING!

Accugereedschap is altijd in bedrijfstoestand. Daarom moet de keuzeschakelaar altijd in de middelste positie worden vergrendeld wanneer het gereedschap niet in gebruik is of wanneer het aan uw zijde wordt gedragen.

Gebruiksmodus (zie afbeelding H)

Uw gereedschap is uitgerust met een snelheidsregelingspaneel 3, dat zich op de voet van het gereedschap bevindt. Het bestaat uit de bedieningsknop voor de aandrijving, de "M"-knop en ledindicatoren voor de werkmodi.

De "T" wordt gebruikt om uit drie modi te kiezen om de instelling aanhaalmoment, rotatiesnelheid (RPM) en slagsnelheid (IPM) voor een toepassing aan te passen. De modi 1, 2 en 3 zijn de enige modi waarbij de snelheid wordt geregeld door de triggerschakelaar met variabele snelheid.

Om de gebruiksmodus te selecteren:

- Controleer eerst de actieve modus. Druk direct op de bedieningsknop voor de aandrijving zonder de triggerschakelaar aan te raken. De ledindicator onder het modusnummer gaat branden om de actieve modusinstelling aan te geven.
- Druk kort op de drive-knop (minder dan 0,5 seconde) om door de 3 modi te schakelen. Elke keer drukken verandert één koppelniveau. Zie de onderstaande

tabel voor meer informatie.

"A" is een speciale modus, die is ontworpen om te worden gebruikt met zowel voorwaartse rotatie voor het aandraaien van de bouten of moeren als omgekeerde rotatie voor het losmaken van de bouten of moeren.





- Vooruit: bout automatische stopmodus; het gereedschap stopt na het aanbrengen van een aantal stoten om te voorkomen dat het te strak wordt vastgemaakt.
- Omgekeerd: losdraaimodus; het gereedschap stopt automatisch zodra het de bout/moer heeft losgemaakt.

De "T" modus is bedoeld voor het vastdraaien van schroeven in hout.

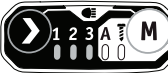

De "M" knop gebruiken:

Druk direct op de knop "M" zonder de triggerschakelaar aan te raken. Het bijbehorende controlelampje brandt om de actieve modus aan te geven. Druk kort op de "M" knop (minder dan 0,5 seconde) om tussen de "A" en "T" modus te schakelen. Elke keer drukken verandert één modus. Zie de onderstaande tabel voor meer informatie:

Voorwaartse rotatie:

Controlelampje op bedieningspaneel	Werkmodus	Maximale SPM (slagen per minuut)	Toepassing
	1	1000	Fijn afgestemd aandraaien van kleine bouten en moeren.
	2	2700	Matig aanhaalmoment.
	3	3750	Maximaal aanhaalmoment.
	A	/	Aandraaien met automatische stop.
	T	/	Verhoogt de schroefsnij snelheid aanzienlijk bij het vastdraaien van schroeven in hout.

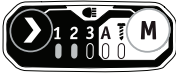
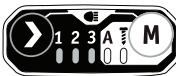
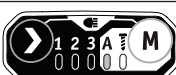
Achterwaartse rotatie:

Controlelampje op bedieningspaneel	Werkmodus	Maximale SPM (slagen per minuut)	Toepassing
	1	1000	Fijn afgestemd losmaken van kleine bouten en moeren.
	2	2700	Matig losdraaimoment.
	3	3750	Maximaal losdraaimoment.
	A	/	Losdraaien met automatische stop.
		/	Verhoog de schroefsnelheid aanzienlijk bij het losdraaien van houtschroeven.

 AAN; UIT

⚠ WAARSCHUWING!
Wijzig de gebruiksmodus niet terwijl het gereedschap draait. Plotselinge verandering van het koppel kan leiden tot verlies van controle, wat mogelijk letsel of schade aan het gereedschap of werkstuk veroorzaakt.

i OPMERKING
 De gebruikte modus moet geschikt zijn voor het gebruikte hout of metaal. De gebruiker moet de juiste modus selecteren op basis van de toepassing.

i OPMERKING
 De ledindicator wordt ongeveer 1 minuut nadat de triggerschakelaar is losgelaten, uitgeschakeld.

i OPMERKING
 Wanneer het gereedschap vervolgens wordt ingeschakeld, keert de gebruiksmodus terug naar de vorige instelling.

Het elektrisch gereedschap inschakelen (zie afbeelding I)

■ **Schakel het gereedschap in:**
 Druk op de triggerschakelaar 2.
 De triggerschakelaar met variabele snelheid levert een hogere snelheid met verhoogde

druk en lagere snelheid met verminderde druk.

■ **Het gereedschap uitschakelen:**
 Laat de schakelaar los.

Ledlampje (zie afbeelding J)
 Houd de "aandrijfbesturing knop" en "M" knop 2 seconden tegelijkertijd ingedrukt totdat de vijf controlelampjes knipperen. Dit geeft aan dat het gereedschap de instelmodus voor de helderheid van de werklamp heeft geopend.
 In de instelmodus voor de helderheid van de werklamp zal de helderheid telkens wanneer de triggerschakelaar wordt ingedrukt naar het volgende niveau schakelen en worden de volgende zes helderheidsniveaus doorlopen.

1	2	3	4	5	6
Licht uit	Laagste  Hoogste				

Druk op de bedieningsknop voor de aandrijving of de "M" knop om de instelmodus voor de helderheid van de werklamp af te sluiten. Als er gedurende 5 seconden geen enkele handeling wordt uitgevoerd, zal het gereedschap automatisch de instelmodus voor de helderheid afsluiten.

De volgende keer dat het gereedschap wordt ingeschakeld, zal de geheugenfunctie het laatste helderheidsniveau van de werkklamp onthouden en opnieuw oproepen. De lamp gaat automatisch ongeveer 10 seconden nadat de triggerschakelaar wordt losgelaten uit.

Schroeven, moeren en bouten vastdraaien en losdraaien (zie afbeelding K)

Moeren en bouten vastdraaien

Gebruik de zeskantaansluiting die overeenkomt met de moer of bout. Selecteer een juiste werkmodus, afhankelijk van het type of de grootte van de bout en moer. Voordat u aan uw taak begint, moet u altijd een testbewerking uitvoeren om de juiste bevestigingstijd voor uw bout of moer te bepalen. Het is raadzaam om dit te oefenen of een stuk restmateriaal en daarmee de beste modusselectie te bepalen.

- Stel de richtingskeuzeschakelaar 5 in op voorwaartse instelling.
- Houd het gereedschap stevig vast en plaats de koppeling over de bout of moer. Zorg ervoor dat de volledige lengte van de boutkop of moer volledig in de koppeling zit.
- Druk op de triggerschakelaar met variabele snelheid 2 om de slagschroevendraaier in te schakelen. Begin langzaam en verhoog de snelheid als aangedraaid wordt. Verlaag de snelheid en breng het gereedschap tot stilstand. Als deze procedure niet wordt gevolgd, heeft het gereedschap de neiging om te draaien bij het eindpunt.
- Bevestig de bout of moer met het juiste aanhaalmoment.
- Controleer na het bevestigen altijd het aanhaalmoment met een momentsleutel. Als de schroeven of moeren te strak zitten, verminder dan de impacttijd.

OPMERKING:

- Houd het gereedschap recht langs de as van de bout of moer.
- Een te groot aanhaalmoment kan de bout/moer of koppeling beschadigen.

Moeren en bouten losdraaien

Gebruik modus 1, 2, 3 of "A" om moeren en bouten los te maken, afhankelijk van de

toepassing. Bij het werken boven het hoofd en om te voorkomen dat de losgemaakte bevestigingsmiddelen op de grond vallen, wordt het aanbevolen om bij dit werk de "A"-modus te gebruiken.

- Defina o interruptor de pré-seleção da direção 5 para trás.
- Segure firmemente a ferramenta e coloque a chave sobre o parafuso ou porca. Certifique-se de que toda a cabeça do parafuso ou porca está devidamente encaixada na chave.
- Pressione o interruptor do gatilho da velocidade variável 2 para ligar a chave de impacto. Quando o fixador estiver solto, a ferramenta pára de funcionar. Se necessário, esta ferramenta também lhe permite continuar a pressionar o interruptor do gatilho para retirar a porca do parafuso comprado.

Onderhoud en verzorging



WAARSCHUWING!

Verwijder de accu voordat u werkzaamheden aan uw elektrisch gereedschap uitvoert.

Reiniging

- Reinig het elektrisch gereedschap en de ventilatiesleuven regelmatig. Het reinigingsinterval is afhankelijk van het materiaal en de duur van het gebruik.
- Blaas het binnenste van de behuizing en de motor regelmatig schoon met droge perslucht.

Reserveonderdelen en accessoires

Voor andere accessoires, in het bijzonder gereedschap en polijstulpmiddelen, zie de catalogi van de fabrikant.

Opengewerkte tekeningen en lijsten met reserveonderdelen zijn terug te vinden op onze homepage:

www.flex-tools.com

Informatie over de afvoer



WAARSCHUWING!

Zorg dat defect en afgedankt elektrisch gereedschap niet gebruikt kan worden:

- *accugereedschap door het verwijderen van de accu.*



Alleen EU-landen

Gooi het elektrisch gereedschap niet bij het huishoudelijk afval!

In overeenkomst met de Europese Richtlijn 2012/19/EU betreffende afgedankte elektrische en elektronische apparatuur en omzetting naar nationale wetgeving moet afgedankt elektrisch gereedschap apart worden ingezameld en gerecycled op een milieuvriendelijke manier.



Grondstoffen terugwinnen in plaats van afval verwijderen.

Apparaten, accessoires en verpakking moeten worden gerecycled op een milieuvriendelijke manier. Plastic onderdelen kunnen aan de hand van het materiaaltype worden gerecycled.



WAARSCHUWING!

Gooi accu's nooit met het huisafval, in vuur of water weg. Open verbruikte accu's nooit.

Alleen voor EU-landen:

In overeenstemming met de Richtlijn 2006/66/EC moeten defecte of verbruikte accu's worden gerecycled.



OPMERKING

Vraag uw verkoper over mogelijkheden voor de afvoer!

CE-Conformiteitsverklaring

Hierbij verklaren wij dat het product beschreven in de 'Technische specificaties' conform de volgende standaarden en normatieve documenten is:

EN 62841 in overeenstemming met de regelgevingen van de Richtlijnen 2014/30/EU, 2006/42/EC, 2011/65/EU.

Verantwoordelijk voor de technische documentatie:

FLEX-Elektrowerkzeuge GmbH, R & D
Bahnhofstrasse 15, D-71711 Steinheim/Murr

Peter Lameli
Technisch
Directeur

Klaus Peter Weinper
Hoofd van de
kwaliteitsafdeling (QD)

1.06.2023; FLEX-Elektrowerkzeuge GmbH
Bahnhofstrasse 15, D-71711 Steinheim/Murr

Uitsluiting van de aansprakelijkheid

De fabrikant en zijn vertegenwoordigers zijn niet verantwoordelijk voor schade of gederfde winst als gevolg van werkonderbrekingen veroorzaakt door het product of door een onbruikbaar product.

De fabrikant en zijn vertegenwoordigers zijn niet verantwoordelijk voor schade veroorzaakt door onjuist gebruik van het product of door het gebruik van het product met producten die afkomstig zijn van andere fabrikanten.

Symboler, der bruges i denne vejledning

ADVARSEL!

Angiver en overhængende fare - manglende overholdelse af denne advarsel, kan føre til dødsfald eller ekstremt alvorlige skader.

FORSIGTIG!

Betyder mulig farlig situation. Manglende overholdelse af denne advarsel, kan føre til mindre personskader eller skade på ejendom.

BEMÆRK

Betyder at der er tips og vigtige oplysninger om apparatet.

Symboler på elværktøjet

V Volt

/min Drejhastighed



Læs instruktionerne



Oplysninger om bortskaffelse af gamle apparater (se side 61)!

Af hensyn til din sikkerhed

ADVARSEL!

Før du tager elværktøjet i brug, skal du læse følgende:

- Disse brugsvejledninger,
- afsnittet »Generelle sikkerhedsanvisninger« om håndtering af elværktøjet i den medfølgende brochure (brochurenummer: 315.915),
- de gældende regler på stedet, hvor produktet bruges, for at undgå ulykker.

Dette elværktøjet er af høj kvalitet, og det er fremstillet i henhold til de vedstående sikkerhedsforordninger.

Men når værktøjet er i brug, kan det stadig være en fare for brugerens eller en tredjeparts liv og lemmer, eller elværktøjet eller anden ejendom kan blive beskadiget.

- Slagskruemaskinen må kun bruges til dens – tiltænkte formål,
- og det skal altid være i god tilstand.

Skader og fejl, der påvirker sikkerheden, skal straks repareres.

Anvendelsesformål

Denne batteridrevet slagskruemaskine er beregnet

- til erhvervsbrug inden for industri og handel,
- til fastgørelse og løsning af bolte, møtrikker og diverse gevindbefæstelser.

Sikkerhedsinstruktioner til slagskruemaskinen

ADVARSEL!

Læs alle sikkerhedsadvarsler, anvisninger, billeder og specifikationer, der følger med dette elværktøj. Hvis anvisningerne nedenfor ikke følges, kan det føre til elektrisk stød, brand og/eller alvorlig personskade. Gem alle advarsler og instruktioner til fremtidig reference.

- **Hold kun elværktøjet på de isolerede gribflader, hvis det bruges på steder, hvor skruetrækkeren kan komme i kontakt med strømførende ledninger.** Hvis værktøjet kommer i kontakt med en strømførende ledning, kan dets metaldele blive strømførende og give brugeren elektrisk stød.

Støj og vibrationer

Støj- og vibrationsværdierne er blevet bestemt i henhold til EN 62841. Elværktøjets A-evaluerede støjniveau er typisk:

- Lydtrykniveau L_{PA} : 87 dB(A);
- Lydeffektniveau L_{WA} : 95 dB(A);
- Usikkerhed: $K = 3$ dB.

Samlet vibrationsværdi:

- Emissionsværdi a_h : 15,046 m/s²
- Usikkerhed: $K = 1,5$ m/s²

FORSIGTIG!

De indikerede målinger refererer til nye elværktøjer. Støj- og vibrationsværdierne ændres med tiden ved daglig brug.

BEMÆRK

De erklærede vibrationsværdier og det erklærede støjemissionsniveau, der er angivet i dette oplysningsskema, er målt i overensstemmelse med en målemetode, der er standarden, som er angivet i EN 62841, og som kan bruges til at sammenligne et værktøj

med et andet.

Den kan bruges til en foreløbig vurdering af eksponeringen. Den angivne vibrationsemission er fra normal brug af værktøjet.

Men hvis værktøjet bruges til forskellige ting, med forskelligt skæretilbehør eller hvis det ikke vedligeholdes ordentligt, kan vibrationsemissionsniveauet variere.

Dette kan forøge eksponeringsniveauet markant over den samlede driftstid.

For at foretage en nøjagtig vurdering af vibrationseksponeringsniveauet, skal tiden, hvor værktøjet er slukket eller kører, men ikke er i brug, tages i betragtning.

Dette kan reducere eksponeringsniveauet markant over den samlede driftstid.

Brug yderligere sikkerhedsforanstaltninger for at beskytte brugeren mod virkningerne af vibrationerne, såsom: Vedligeholdelse af værktøjet og boretilbehør. Og hold hænderne varme og organiser arbejds mønstrene.

ADVARSEL!

Vibrations- og støjemissionen ved faktisk brug af elværktøjet kan afvige fra den angivne værdi, hvor værktøjet bruges. For at beskytte brugeren, skal brugeren bruge handsker og høreværn i de faktiske brugsforhold.

FORSIGTIG!

Brug høreværn, når lydtrykket kommer over 85 dB(A).

Tekniske data

Værktøj	IW 1/2" 400 18-EC	
Type	Slagskruemaskine	
Nominal spænding	Vdc	18
Hastighed uden belastning	/min	2700
Maks. slaghastighed	bpm	3750
Maks. drejningsmoment	Nm	406
Vægt i henhold til »EPTA Procedure 01/2003« (uden batteri)	kg	1,17
Batteri	18 V	AP 18.0/2.5 AP 18.0/5.0 AP 18.0/8.0

Batteriets vægt	kg	AP 18.0/2.5 AP 18.0/5.0 AP 18.0/8.0	0,4 0,7 1,1
Driftstemperatur	-10-40°C		
Opbevarings-temperatur	< 50°C		
Opladnings-temperatur	4-40°C		
Oplader	CA 10.8/18.0, CA 18.0-LD		

Oversigt (se figur A)

Nummereringen af produkttegenskaberne refererer til billedet af maskinen på grafiksiden.

- 1 **1/2" firkantet aksel**
- 2 **Startknap**
- 3 **Hastighedsbetjeningspanel**
- 4 **LED-lys**
- 5 **Retningsknap (frem/midt-lås/tilbage)**
- 6 **Fastspænding af stroppen**
Til montering af et spændebånd (medfølger ikke) så du ikke taber værktøjet.
- 7 **Bæltklemme**
- 8 **Åbning**
- 9 **Spændeskruer**

Brugsanvisninger

ADVARSEL!

Tag batteriet ud, før der udføres nogen form for arbejde på elværktøjet.

Inden elværktøjet tændes

Pak slagskruemaskinen ud, og sørg for at der ikke mangler nogen dele, og at ingen af delene er beskadiget.

BEMÆRK

Batterierne er ikke ladet helt op, når de leveres. Lad batterierne helt op, inden produktet tages i brug. Se opladningsoplysningerne i brugsanvisningen.

Isætning og udskiftning af batteriet

- Tryk det opladede batteri i elværktøjet, indtil

det klikker på plads (se figur B).

- Batteriet (2) tages ud ved at trykke på frigivelsesknappen (1), hvorefter det kan trækkes ud (se figur C).



FORSIGTIG!

Når enheden ikke er i brug, skal du beskytte batterikontakterne. Løse metaldele kan kortslutte kontakterne, som kan føre til eksplosion eller brand!

Aftagelig bæltelemme

Dit værktøj er udstyret med en aftagelig bæltelemme 7, der kan sætte på siden af værktøjet for nem transport.

- Fjern batteripakken fra værktøjet.
- Sørg for, at ribben og hullet på bæltelemmen 7 passer sammen med åbningen 8 og gevindhullet på bunden af værktøjet (se figur D).
- Sæt spændeskruen 9 i, og stram skruen med en skruetrækker (medfølger ikke).

Fastspænding af stroppen

- Ringen til stroppen 6 bruges til montering af en håndledsstrop (medfølger ikke) så der er mindre chancer for, at du taber værktøjet. Vikl stroppen om hånden, når du bærer værktøjet (se figur E).

Montering og fjernelse af slagnøglen (se figur F)



FORSIGTIG!

Stil retningsknappen 5 i midten, før arbejdet på elværktøjet startes.

Sørg for, at slagnøglen og monteringsdelen ikke er beskadiget, før du slagnøglen sættes på.

- Sørg for, at firkanten på slagnøglen passer med det firkantede aksel 1, og tryk slagnøglen helt på den firkantede aksel.
- Tryk let på det, hvis nødvendigt.
- For at tage slagnøglen af, skal du blot trække i den.



ADVARSEL!

Slagnøglen kan være varmt efter længere tids brug. Brug beskyttelsehandsker, når du tager slagnøglen af værktøjet, eller lad slagnøglen køle ned.

Valg af retning (se figur G)



FORSIGTIG!

Skift kun drejeretning kun, når maskinen er

stoppet helt.

Stil retningsknappen 5 på den ønskede indstilling:

- Drej retningsknappen helt til venstre på værktøjet for, at spænde bolte/møtrikker
- Drej retningsknappen helt til højre på værktøjet for, at løsne bolte/møtrikker.
- Sæt retningsknappen på "Sluk" (låst i midten) for, at reducere chancen for utilsigtet start, når værktøjet ikke er i brug.



BEMÆRK

Slagskruemaskinen kører ikke, medmindre retningsknappen drejes helt til venstre eller højre.



ADVARSEL!

Batteriværktøj er altid i driftstilstand. Derfor skal retningsknappen altid være låst i midten, når værktøjet ikke er i brug, eller hvis værktøjet bæres på siden.

Valg af funktion (se figur H)

Dit værktøj er udstyret med et hastighedsknap 3, der sidder på foden af værktøjet. Den består af en styreknop, "M"-knappen og lysindikatorer, der viser driftsfunktionerne. Styreknappen bruges til at vælge mellem tre funktioner til, at justere drejningsmomentet, drejehastigheden (RPM) og anslagshastigheden (IPM) i henhold til arbejdet, der udføres. Funktionerne 1, 2 og 3 er de eneste funktioner, hvor hastigheden styres med startknappen.

Sådan vælges styrefunktionen

- Kontroller først hvilken funktion værktøjet står på. Tryk på styreknappen uden at røre startknappen. LED-indikatoren under funktionsnummeret lyser for, at angive den aktive funktionsindstilling.
 - Tryk på styreknappen (mindre end 0,5 sekund) for, at skifte mellem de 3 funktioner. Hvert tryk ændrer momentet med et trin. Du kan finde flere oplysninger i nedenstående skema.
- »A« er en særlig funktion, der er beregnet til stramning og løsning af bolte og møtrikker.
- Fremad kørsel: Automatisk stop af bolten. Værktøjet stopper efter en række slag, så den ikke spændes for meget.
 - Bagud kørsel: Løsning af bolte. Værktøjet stopper automatisk, så snart det har løsnet bolten/møtrikken.







Funktionen «» er beregnet til at skruе skrueer i træ.

Brug af "M"-knappen:







Tryk på "M"-knappen uden at røre startknappen. Det tilsvarende indikatorlys



begynder at lyse for at vise den aktive funktion. Tryk på "M"-knappen (i under 0,5 sekunder) for at skifte mellem funktionerne "A" og "". Funktionen skiftes for hvert tryk. Du kan finde flere oplysninger i nedenstående skema:

Fremad drejning:

Indikatorlys på betjeningspanelet	Driftsfunktion	Maksimum IPM (slag pr. minut)	Brug
	1	1000	Fin tilspænding af små bolte og møtrikker.
	2	2700	Moderat tilspændingsmoment.
	3	3750	Maksimalt tilspændingsmoment.
	A	/	Spænding med automatisk stop.
		/	Brug en høj skruehastighed, når du skrueer skrueer i træ.

Bagud drejning:

Indikatorlys på betjeningspanelet	Driftsfunktion	Maksimum IPM (slag pr. minut)	Brug
	1	1000	Fin løsning af små bolte og møtrikker.
	2	2700	Moderat løsnemoment.
	3	3750	Maksimalt løsnemoment.
	A	/	Løsning med automatisk stop.
		/	Brug en høj skruehastigheden, når du løsner skrueer i træ.

 Tænd;  sluk

⚠ ADVARSEL!
Skift ikke driftsfunktion, når værktøjet kører.
 Pludselig ændring af drejningsmomentet kan forårsage tab af kontrol, som kan føre til personskader eller beskadigelse af værktøjet eller arbejdsemnet.

i BEMÆRK
 Forskellige trætyper og metalmaterialer kan påvirke det endelige resultat. Brugeren skal vælge en passende funktion til det pågældende arbejde.

i BEMÆRK
 Lysindikatoren slukker ca. 1 minut efter, at startknappen slippes.

i BEMÆRK
 Når værktøjet tændes efterfølgende gang, går driftsfunktionen tilbage til den forrige indstilling.

Sådan tændes elværktøjet (se figur I)

■ Sådan tændes elværktøjet:



Tryk på startknappen 2.

Jo mere startknappen trykkes ind, jo hurtigere kører værktøjet.

■ Sådan slukkes elværktøjet:

Slip startknappen.

LED-lys (se figur J)

Hold knapperne "Drevstyring"  og "M"  nede i 2 sekunder på samme tid, indtil de 5 indikatorer begynder at blinke. Dette betyder at lysstyrken på værktøjets arbejdslys nu kan justeres.

Hver gang du trykker på startknappen, skifter arbejdslyset lysstyrke. Du kan vælge mellem 6 forskellige lysstyrker.

1	2	3	4	5	6
Lys slukket		Laveste		Højest	

Tryk på styreknapen eller "M"-knappen for at afslutte indstillingen af arbejdslysets lysstyrke. Hvis der ikke trykkes på nogen knapper i 5 sekunder, afsluttes lysstyrkejusteringen automatisk.

Næste gang værktøjet tændes, står det på den samme lysstyrke.

Lys slukkes automatisk cirka 10 sekunder efter startknappen slippes.

Spænding og løsning af møtrikker og bolte (se figur K)

Beregnet til, at spænde møtrikker og bolte

Brug nøglen, der passer til møtrikken eller bolten. Vælg den rigtige driftsfunktion, afhængigt af boltens og møtrikkens type eller størrelse. Før du går i gang med arbejdet, skal du altid lave en test, så du kan finde den rigtige spændetid til bolten eller møtrikken. Det anbefales, at lave en test på et skrotmateriale for, at bestemme den bedste funktion til arbejdet.

- Sæt retningsknappen 5 på fremad kørsel.
- Hold godt fast i værktøjet, og sæt nøglen over bolten eller møtrikken. Sørg for, at hele bolten eller møtrikken sidder helt inde i nøglen.
- Tryk på startknappen 2 for, at tænde slagskruemaskinen. Start langsomt, og forøg hastigheden, når møtrikken eller bolten skrues på. Spænd møtrikken eller bolten tæt ved, at bremse værktøjet til et stop. Hvis denne procedure ikke følges, har værktøjet en tendens til at vride i hånden, når møtrikken eller bolten er spændt fast.
- Spænd bolten eller møtrikken til det rigtige drejningsmoment.
- Når bolten eller møtrikken er blevet spændt, skal du altid kontrollere drejningsmomentet med en momentnøgle. Hvis fastgørelseselementerne er for stramme, skal du skrue ned for slagtiden.

BEMÆRK:

- Hold værktøjet lige langs boltens eller møtrikkens akse.
- Hvis bolten/møtrikken spændes for meget, kan nøglen eller bolten/møtrikken gå i stykker.

Sådan løsnes møtrikker og bolte

Brug enten funktion 1, 2, 3 eller »A« til at løsne møtrikker og bolte, afhængigt af arbejdet der skal udføres. Hvis du arbejder over hovedet eller arbejder på bildæk, anbefales det at bruge »A«, så de løsnede fastgørelseselementer ikke falder ned på jorden eller i et klemt sted.

- Sæt retningsknappen 5 på bagud kørsel.
- Hold godt fast i værktøjet, og sæt nøglen over bolten eller møtrikken. Sørg for, at hele bolten eller møtrikken sidder helt inde i nøglen.

- Tryk på startknappen 2 for, at tænde slagskruemaskinen. Når bolten/møtrikken er løs, holder værktøjet op med at køre. Du kan holde startknappen nede, for at fjerne møtrikken fra en lang skrue, hvis nødvendigt.

Vedligeholdelse og pleje

ADVARSEL!

Tag batteriet ud, før der udføres nogen form for arbejde på elværktøjet.

Rengøring

- Rengør regelmæssigt elværktøjet og skærmen foran ventilationsåbningerne. Rengøringshyppigheden afhænger af materialet, og hvor meget værktøjet bruges.
- Blæs regelmæssigt kabinettet indeni og motoren med tør trykluft.

Reserve dele og tilbehør

For andet tilbehør, især værktøjer og poleringsudstyr, bedes du se producentens kataloger.

Tegninger og lister over reserve dele kan findes på vores hjemmeside:

www.flex-tools.com

Oplysninger om bortskaffelse

ADVARSEL!

Gør opbrugte elværktøjer ubrugelige ved at:

- Fjerne batteriet på batteridrevne elværktøjer.



Kun EU-lande
Elværktøj må ikke smides ud sammen med husholdningsaffald!

I overensstemmelse med europæisk direktiv 2012/19/EU om affald af elektrisk og elektronisk udstyr og gennemførelse i national ret, skal elværktøj indsamles separat og genanvendes på en miljøvenlig måde.



Genbrug af råmaterialer i stedet for bortskaffelse af affald.

Enheden, tilbehøret og emballagen skal genbruges på en miljøvenlig måde. Plastdele separeres til genbrug efter materialetype.

ADVARSEL!

Batterier må ikke smides ud sammen med husholdningsaffald. Og de må ikke brændes

eller smides i vandet. Åbn ikke brugte batterier.

Kun EU-lande:

I overensstemmelse med direktiv 2006/66/EF skal defekte og opbrugte batterier genbruges.

BEMÆRK

Spørg din forhandler om dine bortskaffelsesmuligheder!

CE-Overensstemmelseserklæring

Vi erklærer under eget ansvar at produktet, der er beskrevet under "Tekniske specifikationer" overholder følgende standarder eller normative dokumenter:

EN 62841 i overensstemmelse med forskrifterne i direktiverne 2014/30/EU, 2006/42/EF, 2011/65/EU.

Ansvarlig for tekniske dokumenter:

FLEX-Elektrowerkzeuge GmbH, R & D

Bahnhofstrasse 15, D-71711 Steinheim/Murr

i.V.  

Peter Lameli
Teknisk direktør

Klaus Peter Weinper
Chef for kvalitetsafdeling (QD)

1.06.2023; FLEX-Elektrowerkzeuge GmbH
Bahnhofstrasse 15, D-71711 Steinheim/Murr

Ansvarsfraskrivelse

Fabrikanten og dennes repræsentant er ikke ansvarlige for nogen skader eller tabt fortjeneste på grund af afbrydelser i forretninger, forårsaget af produktet eller et ubrugeligt produkt.

Fabrikanten og dennes repræsentant er ikke ansvarlige for nogen skader, der skyldes forkert brug af produktet eller ved brug af produktet med produkter fra andre fabrikanter.

Symboler brukt i denne håndboken

ADVARSEL!

Angir overhengende fare. Manglende overholdelse av denne advarselen kan resultere i dødsfall eller ekstremt alvorlige skader.

FORSIKTIG!

Betegner en mulig farlig situasjon. Unnlatelse av å følge denne advarselen kan føre til lette personskader eller materielle skader.

MERK

Betegner brukstips og viktig informasjon.

Symboler på elektroverktøyet

V Volt

/min Rotasjonshastighet



Les instruksjonene



Avhendingsinformasjon for den gamle maskinen (se side 67)!

For din sikkerhet.

ADVARSEL!

Før du bruker elektroverktøyet, vennligst les følgende:

- denne bruksanvisningen,
- "Generelle sikkerhetsinstruksjoner" om håndtering av elektroverktøy i det vedlagte heftet (hefte-nr.: 315.915),
- gjeldende områdereglene og regelverket for forebygging av ulykker.

Dette elektroverktøyet er utformet med moderne teknologi, og er blitt konstruert i henhold til gjeldende sikkerhetsreguleringer.

Allikevel kan elektroverktøyet utgjøre fare for liv og lemmer for brukeren eller en tredjepart, eller elektroverktøyet eller annen eiendom kan bli skadd.

Den trådløse slagnøkkelen kan kun brukes

- som tiltenkt,
- i perfekt stand.

Feil som påvirker sikkerheten, må korrigeres umiddelbart.

Tiltenkt bruk

Den trådløse slagnøkkelen er beregnet

- for kommersiell bruk i industri og handel,
- for festing og løsning av bolter, muttere og diverse gjengefester.

Sikkerhetsinstruksjoner for slagnøkkel

ADVARSEL!

Gjør deg kjent med alle sikkerhetsadvarslene, instruksjonene, illustrasjonene og spesifikasjonene som følger med dette elektroverktøyet. Unnlatelse av å følge alle instruksjonene nedenfor kan føre til elektrisk støt, brann og/eller alvorlig skade. Lagre alle advarsler og instruksjoner for fremtidig referanse.

- **Hold elektroverktøyet i de isolerte gripeflatene når du utfører en operasjon der festet kan komme i kontakt med skjulte ledninger.** Festemidler som kommer i kontakt med en "strømførende" ledning kan gjøre eksponerte metalldele på elektroverktøyet "strømførende" og kan gi operatøren et elektrisk støt.

Støy og vibrasjon

Støy- og vibrasjonsverdier er blitt fastsatt iht. EN 62841. Det A-evaluerte støynivået til elektroverktøyet er vanligvis:

- Lydtrykknivå L_{pA} : 87 dB(A);
- Lydeffektnivå L_{WA} : 95 dB(A);
- Usikkerhet: $K = 3$ dB(A)..

Total vibrasjonsverdi:

- Utslippsverdi a_h : 15,046 m/s^2
- Usikkerhet: $K = 1,5$ m/s^2

FORSIKTIG!

De indikerte målingene henviser til nye elektroverktøy. Daglig bruk fører til at støy- og vibrasjonsverdiene endres.

MERK

Den oppgitte totale vibrasjonsverdien(e) og det deklarererte støtutslippsnivået gitt i dette informasjonsbladet er målt i samsvar med en målemetode standardisert i EN 62841 og kan brukes til å sammenligne ett verktøy med et annet.

Det kan brukes til en foreløpig vurdering av eksponering. Det angitte vibrasjonsnivået

representerer hovedapplikasjonene til verktøyet.

Imidlertid, hvis verktøyet brukes til forskjellige bruksområder, med annet skjæretillbehør eller dårlig vedlikeholdt, kan vibrasjonsutslippsnivået variere.

Dette kan øke eksponeringsnivået betydelig over den totale arbeidsperioden.

For å gjøre et nøyaktig estimat av vibrasjonseksponeringsnivået, er det også nødvendig å ta hensyn til tidspunktene når verktøyet er slått av eller går, men faktisk ikke er i bruk.

Dette kan redusere eksponeringsnivået betydelig i løpet av den totale arbeidsperioden.

Identifiser ytterligere sikkerhetstiltak for å beskytte operatøren mot virkningene av vibrasjoner som: vedlikehold av verktøyet og skjæretillbehøret, hold hendene varme, organisering av arbeidsmønstre.

ADVARSEL!

Vibrasjons- og støyutslippene under faktisk bruk av elektroverktøyet kan avvike fra den oppgitte verdien som verktøyet brukes i; For å beskytte operatøren bør brukeren bruke hansker og hørselvern under de faktiske bruksforholdene.

FORSIKTIG!

Bruk øretelefoner ved et lydtrykk over 85 dB (A).

Tekniske data

Verktøy		IW 1/2" 400 18-EC	
Type		Slagnøkkel	
Merkespennning	Vdc	18	
No-load hastighet	/min	2700	
Maks. påvirkningsgrad	bpm	3750	
Maks dreiemoment	Nm	406	
Vekt i henhold til „EPTA-prosedyre 01/2003“ (uten batteri)	kg	1.17	

Batteri	18V	AP 18.0/2.5 AP 18.0/5.0 AP 18.0/8.0	
Vekt på batteri	kg	AP 18.0/2.5 AP 18.0/5.0 AP 18.0/8.0	0,4 0,7 1.1
Arbeids-temperatur	-10-40°C		
Lagringstemperatur	< 50°C		
Lade-temperatur	4-40°C		
Lader	CA 10.8/18.0, CA 18.0-LD		

Oversikt (se figur A)

Nummereringen av produktfunksjonene refererer til illustrasjonen av maskinen på grafikkensiden.

- 1 **1/2" firkantet stasjon**
- 2 **Utløserbryter med variabel hastighet**
- 3 **Hastighetskontrollpanel**
- 4 **LED lys**
- 5 **Retningsforvalgsbryter (forover / senterlås / revers)**
- 6 **Reimfeste**
For å feste en håndleddsstropp (ikke inkludert) for å redusere sjansene for å miste verktøyet.
- 7 **Belteklips**
- 8 **Åpning**
- 9 **Festeskrue**

Bruksanvisningen

ADVARSEL!

Fjern batteriet før du utfører arbeid på elektroverktøyet.

Før du slår på elektroverktøyet

Pakk ut den trådløse slagnøkkel og sjekk at her ikke mangler eller er skadde deler.

MERK

Batteriene er ikke fullstendig ladet ved levering. Lad batteriene helt opp før første gangs bruk. Se laderens bruksanvisning.

Sette inn/bytte ut batteriet

- Trykk det ladede batteriet inn i elektroverktøyet til det klikker på plass (se figur B).
- For å fjerne, trykk på utløserknappen (1.) og trekk ut batteriet (2.) (se figur C).



FORSIKTIG!

Beskytt batterikontaktene når enheten ikke er i bruk. Løse metalldele kan kortslutte kontaktene; eksplosjons- og brannfare!

Avtakbar belteklips

Verktøyet ditt er utstyrt med en avtagbar belteklips 7 som kan plasseres på siden av verktøyet for enkel transport.

- Fjern batteripakken fra verktøyet.
- Rett inn ribben og hullet på belteklipsen 7 med åpningen 8 og det gjengede hullet på bunnen av verktøyet. (se figur D).
- Sett inn festeskruen 9 og stram skruen godt med en skrutrekker (ikke inkludert).

Festing av stropper

- Stroppfeste 6 følger med for å feste en håndleddsstropp (ikke inkludert) for å redusere sjansene for å miste verktøyet. Vri stripen rundt hånden din når du bærer verktøyet (se figur E).

Montere og fjerne slagkontakten (se bilde F)



FORSIKTIG!

Før du utfører noe arbeid på elektroverktøyet, flytt retningsforvalgsbryteren 5 til midtstilling. Forsikre deg om at slaghylsen og monteringsdelen ikke er skadet før du installerer slaghylsen.

- Juster firkanten av slaghylsen med den firkantede drevet 1 og skyv slaghylsen inn på den firkantede stasjonen så langt det går.
- Trykk lett på den om nødvendig.
- For å fjerne slagkontakten, trekk den av.



ADVARSEL!

Slagkontakten kan være varm etter langvarig bruk. Bruk vernehansker når du fjerner slagkontakten fra verktøyet, eller la først slagkontakten kjøle seg ned.

Forhåndsvalg av retning (se figur G)



FORSIKTIG!

Endre rotasjonsretningen kun når elektroverktøyet er stoppet.

Flytt retningsforvalgsbryteren 5 til ønsket posisjon:

- Plasser retningsforvalgsbryteren helt til venstre på verktøyet for å stramme bolter/muttere
- Plasser retningsforvalgsbryteren helt til høyre på verktøyet for å løsne bolter/muttere.
- Sett retningsforvalgsbryteren i "AV" (senterlås) posisjon for å redusere muligheten for utilsiktet start når den ikke er i bruk.



MERK

Slagnøkkelen vil ikke gå med mindre retningsforvalgsbryteren er koblet helt inn til venstre eller høyre.



ADVARSEL!

Batteriverktøy er alltid i driftstilstand. Derfor bør retningsforvalgsbryteren alltid være låst i midtstilling når verktøyet ikke er i bruk eller når du bærer det ved siden av deg.

Modusvalg (se figur H)

Verktøyet ditt er utstyrt med et hastighetskontrollpanel 3, plassert på foten av verktøyet. Den består av kjørekontrollknappen, "M"-knappen og LED-indikatorer for arbeidsmoduser.

Kjørekontrollknappen brukes til å velge mellom tre moduser for å justere innstillingen for dreiemoment, rotasjonshastighet (RPM) og slagshastighet (IPM) for en applikasjon. Modusene 1, 2 og 3 er de eneste modusene der hastigheten styres av utløserbryteren med variabel hastighet.

For å velge kjørekontrollmodus:

- Kontroller først den aktive modusen. Trykk på kjørekontrollknappen direkte uten å berøre utløserbryteren. LED-indikatoren under modusnummeret vil lyse for å indikere aktiv modusinnstilling.
- Trykk kort på kjørekontrollknappen (mindre enn 0,5 sekund) for å bla gjennom de 3 modusene. Hvert trykk endrer ett momentnivå. Se flere detaljer i diagrammet nedenfor.

"A" er en spesiell modus, som er designet for å brukes både med foroverrotasjon for å

stramme boltene eller mutrene og omvendt rotasjon for å løсне boltene eller mutrene.







- Forover: bolt autostopp-modus; verktøyet stopper etter påføring av en rekke støt for å unngå å feste for stramt.
- Omvendt: modus for fjerning av bolter; verktøyet stopper automatisk så snart det har løsnet bolt/en mutter.

"M"-modusen er beregnet på å skru inn skruer i tre.

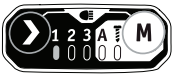

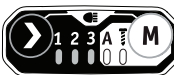
Ved å bruke "M"-knappen:



Trykk på "M"-knappen direkte uten å berøre utløserbryteren. Den tilsvarende indikatorlampen vil lyse for å indikere aktiv modus. Trykk kort på "M"-knappen (mindre enn 0,5 sekunder) for å veksle mellom modusene "A" og "M". Hvert trykk endrer én modus. Se flere detaljer i diagrammet nedenfor:

Foroverrotasjon:

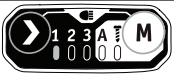
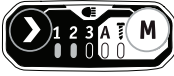
Indikatorlys på kontrollpanelet	Arbeidsmodus	Maksimal IPM (påvirkning per minutt)	Applikasjon
	1	1000	Finjustert tiltrekking av små bolter og muttere.
	2	2700	Moderat tiltrekkingmoment.
	3	3750	Maksimalt tiltrekkingmoment.
	A	/	Tilstramming med automatisk stopp.
		/	Øk skruhastigheten kraftig mens du skruer inn skruer i tre.

Omvendt rotasjon:

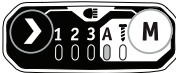
Indikatorlys på kontrollpanelet	Arbeidsmodus	Maksimal IPM (påvirkning per minutt)	Applikasjon
	1	1000	Finjustert løsning av små bolter og muttere.
	2	2700	Moderat løsnemoment.
	3	3750	Maksimalt løsnemoment.

	A	/	Løsning med automatisk stopp.
		/	Øk skruhastigheten kraftig mens du løsner treskruer.

PÅ; AV

ADVARSEL!

Ikke endre arbeidsmodus mens verktøyet kjører. Plutselig endring av dreiemoment kan føre til tap av kontroll og forårsake mulig skade eller skade på verktøyet eller arbeidsstykket.

MERK

Variasjonen av tretetthet og metallmateriale kan påvirke det endelige resultatet. Brukeren bør velge passende modus basert på applikasjonen.

MERK

LED-indikatoren slås av omtrent 1 min etter at utløserbryteren slippes.

MERK

Når verktøyet slås på neste gang, går arbeidsmodusen tilbake til forrige innstilling.

Slå på elektroverktøyet (se figur I)

■ Slik slår du på elektroverktøyet:



Trykk på utløserbryteren 2.

Utløserbryteren med variabel hastighet gir høyere hastighet med økt utløsertrykk og lavere hastighet med redusert utløsertrykk.

■ Slik slår du av elektroverktøyet:

Slipp utløserbryteren.

LED-lys (se figur J)

Trykk på "drive-control-knappen  og "M "-knappen samtidig i 2 sekunder til de fem indikatorlysene begynner å blinke, noe som indikerer at verktøyet har gått inn i lysstyrkejusteringsmodus for arbeidslys. I modusen for justering av lysstyrke for arbeidslys, hver gang du trykker på utløserbryteren, vil lysstyrken endres til neste nivå og  vil en syklus mellom de følgende seks lysstyrkenivåene.

1	2	3	4	5	6
---	---	---	---	---	---

Lys av	Laveste		Høyest
--------	---------	---	--------

Trykk på kjørekontrollknappen eller "M"-knappen for å gå ut av lysstyrkejusteringsmodus for arbeidslys. Hvis det ikke er noen operasjon på 5 sekunder, vil verktøyet automatisk gå ut av lysstyrkejusteringsmodus. Neste gang verktøyet slås på, vil minnefunksjonen huske og gå tilbake til det siste lysstyrkenivået for arbeidslyset. Lyset slås av automatisk omtrent 10 sekunder etter at utløserbryteren slippes.

Stram til og løsne muttere og bolter (se figur K)

For å stramme muttere og bolter

Bruk sekskanthylsen som passer til mutteren eller bolten. Velg en riktig arbeidsmodus avhengig av typen eller størrelsen på bolten og mutteren. Før du starter jobben, utfør alltid en testoperasjon for å bestemme riktig festetid for bolten eller mutteren. Det anbefales å utføre en prøvekjøring på et skrapmateriale for å finne det beste modusvalget.

- Sett retningsforvalgsbryteren 5 til innstilling forover.
- Hold verktøyet godt og plasser fatningen over bolten eller mutteren. Sørg for at hele lengden av bolthodet eller mutteren er helt i inngrep i sokkelen.
- Trykk på utløserbryteren 2 med variabel hastighet for å slå på slagnøkkelen. Start sakte, øk hastigheten ettersom mutteren eller bolten går nedover. Sett mutteren eller bolten godt ved å bremse verktøyet til stopp. Hvis denne prosedyren ikke følges, vil verktøyet ha en tendens til å trekke til eller vri seg i hånden når mutteren eller bolten sitter.
- Fest bolten eller mutteren til riktig moment.

- Etter festing, kontrollerer alltid momentet med en momentnøkkel. Hvis festene er for stramme, reduser slagtiden.

LEGG MERKE TIL:

- Hold verktøyet rett langs aksen til bolten eller mutteren.
- For høyt festemoment kan skade bolten/mutteren eller muffen.

For å løsne muttere og bolter

Bruk enten modus 1, 2, 3 eller "A"-modus for å løsne muttere og bolter, avhengig av bruken. Når du arbeider over hodet eller arbeider på bildekk, for å forhindre at de løsnede festene faller til bakken eller på et trangt sted, anbefales det å bruke "A"-modus for å utføre denne jobben.

- Sett retningsforvalgsbryteren 5 til revers.
- Hold verktøyet godt og plasser fatningen over bolten eller mutteren. Sørg for at hele lengden av bolthodet eller mutteren er helt i inngrep i sokkelen.
- Trykk på utløserbryteren 2 med variabel hastighet for å slå på slagnøkkelen. Når festet er løst, vil verktøyet slutte å kjøre. Dette verktøyet lar deg også fortsette å trykke på utløserbryteren for å fjerne mutteren fra den lange bolten, om nødvendig.

Vedlikehold og stell

ADVARSEL!

Fjern batteriet før du utfører arbeid på elektroverktøyet.

Rengjøring

- Rengjør elektroverktøyet og gitteret foran luftehullene regelmessig. Hyppigheten på rengjøring avhenger av materialet og bruksvarigheten.
- Blås regelmessig ut innsiden av huset og motoren med tørr trykkluft.

Reservedeler og tilbehør

For annet tilbehør, spesielt verktøy og poleringshjelpemidler, se produsentens kataloger.

Eksploderte tegninger og reservedelslister finner du på vår hjemmeside:

www.flex-tools.com.

Informasjon om avfallshåndtering



ADVARSEL!

Gjør overflødig elektroverktøy ubrukelige:

- Batteridrevet elektroverktøy ved å ta ut batteriet.



Bare EU-land

Ikke kast elektroverktøy med husholdningsavfall!

I henhold til EU-direktiv 2012/19/EU om kassering av elektrisk og elektronisk utstyr og innarbeiding i nasjonal lovgivning, skal brukte elektroverktøy samles inn separat og resirkuleres på en miljøvennlig måte.



Gjenvinning av råvarer i stedet for avfallshåndtering.

Enheten, tilbehøret og emballasjen skal resirkuleres på en miljøvennlig måte. Plastdeler skal resirkuleres i henhold til materialtype.



ADVARSEL!

Ikke kast batterier i husholdningsavfall, ild eller vann. Ikke åpne brukte batterier.

Kun EU-land:

I henhold til direktiv 2006/66/EF må defekte eller brukte batterier resirkuleres.



MERK

Spør forhandleren din om hvilke alternativer du har for avfallshåndtering!

☞ Samsvarserklæring

Vi erklærer på eget ansvar at produktet beskrevet i "Tekniske spesifikasjoner" er i samsvar med følgende standarder eller normative dokumenter:

EN 62841 i henhold til forskriftene i direktivene 2014/30/EU, 2006/42/EC, 2011/65/EU.

Ansvarlig for tekniske dokumenter:

FLEX-Elektrowerkzeuge GmbH, R & D
Bahnhofstrasse 15, D-71711 Steinheim/Murr



Peter Lameli
Teknisk direktør

Klaus Peter Weinper
Leder for
kvalitetsavdelingen (QD)

1.06.2023; FLEX-Elektrowerkzeuge GmbH
Bahnhofstrasse 15, D-71711 Steinheim/Murr

Fritak fra ansvar

Produsenten og produsentens representant er ikke ansvarlig for skade og tapte fortjeneste på grunn av avbrudd i virksomheten forårsaket av produktet eller av et ubrukbart produkt.

Produsenten og hans representant er ikke ansvarlig for skader som er forårsaket av feil bruk av produktet eller ved bruk av produktet med produkter fra andre produsenter.

Symboler som används i denna manual

VARNING!

Om inte dessa varningar följs kan det resultera i dödsfall eller extremt allvarliga skador.

FÖRSIKTIGHET!

Indikerar en eventuell farlig situation. Om inte dessa varningar följs kan det leda till lättare skador eller skador på egendom.

NOTERA

Indikerar programtips och viktig information.

Symboler på elverktyget

V Volt
/min Varvtal



Läs instruktionerna



Avyttringsinformation för den gamla maskinen (se sidan 74)!

För din säkerhet

VARNING!

Innan du använder elverktyget, läs följande:

- dessa driftinstruktioner,
- de "Allmänna säkerhetsinstruktionerna" om hantering av elverktyg i bifogad broschyr (häfte nr.: 315.915),
- nuvarande giltiga anläggningsregler och bestämmelserna för att förhindra olyckor.

Detta elverktyg är toppmodernt och har skapats i enlighet med godkända säkerhetsbestämmelser.

Oavsett detta, under användning av elverktyget kan det utgöra en livsfara för användaren eller tredje part eller så kan elverktyget eller egendom skadas.

Den sladdlösa mutterdragaren får endast användas

- såsom avsetts,
- i perfekt fungerande skick.

Fel som påverkar säkerheten skall repareras omedelbart.

Avsedd användning

- Den sladdlösa mutterdragaren är avsedd
- för kommersiell användning inom industri och handel,
 - för infästning och lossning av bultar, muttrar och olika gängade fästelement.

Säkerhetsinstruktioner för mutterdragare

VARNING!

Läs igenom alla säkerhetsvarningar, instruktioner, illustrationer och specifikationer som medföljer detta elverktyg. Underlåtenhet att följa alla instruktioner som listas nedan kan resultera i elektriska stötar, brand och/eller allvariga personskador. Spara alla varningar och instruktioner för framtida referens

- **Håll endast elverktyget i de isolerade greppytorna när arbete utförs där sågtillbehöret kan komma i kontakt med dolda elledningar.** Fästelement som kommer i kontakt med en strömförande ledning kan göra de exponerade metalldelarna på det elverktyg strömförande, vilket kan resultera i att operatören utsätts för elektriska stötar.

Buller och vibrationer

Buller- och vibrationsvärden har avgjorts i enlighet med EN 62841. Den värderade bullernivån för elverktyg är vanligtvis:

- Ljudtrycksnivå L_{pA} : 87 dB(A);
- Ljudeffektnivå L_{WA} : 95 dB(A);
- Osäkerhet: $K = 3 \text{ dB(A)}$.

Totalt vibrationsvärde:

- Utstrålningsvärde a_{h} : 15,046 m/s^2
- Osäkerhet: $K = 1,5 \text{ m/s}^2$

FÖRSIKTIGHET!

De angivna mätvärdena refererar till nya elverktyg. Daglig användning gör att buller- och vibrationsvärdena ändras.

NOTERA

Det deklarerade totala vibrationsvärdet och den deklarerade ljudnivån som anges i detta informationsblad har uppmätts i enlighet med en mätmetod som är standardiserad i EN 62841 och kan användas för att jämföra ett verktyg med ett annat.

Det kan användas för ett preliminär uppskattning av exponeringen. Den specificerade nivån för vibrationsutstrålningen representerar

huvudanvändning av verktyget.

Emellertid om verktyget används för olika arbeten med olika tillbehör eller är dåligt underhållet kan vibrationsvärdet skilja sig åt. Det kan signifikant öka exponeringsnivån över den totala arbetsperioden.

För att göra en korrekt bedömning av exponeringsnivån för vibrationer är det också nödvändigt att även räkna med tiden som verktyget är avstängt eller körs med faktiskt inte används.

Det kan signifikant minska exponeringsnivån över den totala arbetsperioden.

Identifiera ytterligare säkerhetsåtgärder för att skydda operatören från effekterna av vibrationer såsom: bibehålla verktyget och tillbehören, håll händerna varma, organisation av arbetsmönstret.

⚠ VARNING!

Vibrations- och bullerutstrålningen under verklig användning av elverktyg kan skilja sig från det deklarerade värdet i vilken verktyget används. För att skydda användaren skall skyddshandskar och hörselskydd användas under faktiska användningsförhållandet.

⚠ FÖRSIKTIGHET!

Använd hörselskydd vid ljudnivåer över 85 dB(A).

Tekniska data

Verktyg		IW 1/2" 400 18-EC	
Typ		Mutterdragare	
Märkspänning	Vdc	18	
Ingen belastningshastighet	/min	2700	
Max slaghastighet	bpm	3750	
Max vridmoment	Nm	406	
Vikt enligt "EPTA Procedur 01/2003" (utan batteri)	kg	1,17	

Batteri	18V	AP 18.0/2.5 AP 18,0/5,0 AP 18,0/8,0	
Vikt för batteri	kg	AP 18.0/2.5 AP 18,0/5,0 AP 18,0/8,0	0,4 0,7 1.1
Arbets-temperatur	-10-40°C		
Förvarings-temperatur	< 50°C		
Laddnings-temperatur	4-40°C		
Laddare	CA 10.8/18.0, CA 18.0-LD		

Översikt (se bild A)

Numreringen på produktfunktionerna refererar till illustrationen på maskinen på den grafiska sidan.

- 1 1/2 tums fyrkantsfäste**
- 2 Avtryckare för variabel hastighet**
- 3 Hastighetskontrollpanel**
- 4 LED-lampa**
- 5 Riktningssväljare (framåt/mitten-låst/bakåt)**
- 6 Remfäste**
För fastsättning av en handledsrem (medföljer inte) för att minska risken att verktyget tappas.
- 7 Bältesklämma**
- 8 Öppning**
- 9 Fästskruv**

Driftinstruktioner

⚠ VARNING!

Ta bort batteriet innan något arbete utförs på elverktyget.

Innan elverktyget slås på

Packa upp den sladdlösa mutterdragaren och kontrollera att inga delar saknas eller är skadade.

⚠ NOTERA

Batterierna är inte laddade fullt vid leveransen. Innan första användning, ladda batterierna fullt. Se laddarens bruksanvisning.

Sätta i/byta batteriet

- Tryck in det laddade batteriet i elverktyget tills det klickar på plats, (se bild B)
- För att ta bort, tryck på låsknappen (1.) och dra ut batteriet (2.) (se bild C)

FÖRSIKTIGHET!

När enheten inte används, skydda batteriets kontakter. Lösä metalldelar kan kortsluta kontakterna, risk för explosion och brand!

Löstagbar bältesklämma

Ditt verktyg är utrustad med en löstagbar bältesklämma 7 som kan placeras på valfri sida av verktyget för bekväm transport.

- Ta ut batteripaketet från verktyget.
- Rikta in listen och hålet på bältesklämmen 7 mot öppningen 8 och det gängade hålet på basen på verktyget. (se bild D).
- Sätt i fästskruven 9 och dra åt skruven med en skruvmejsel (medföljer inte).

Remfäste

- Remfäste 6 är till för fastsättning av en handledsrem (medföljer inte) för att minska risken att verktyget tappas. Linda remmen runt handen när verktyget bärs (se bild E).

Installera och ta bort mutterhylsan (se bild F)

FÖRSIKTIGHET!

Innan något arbete utförs på elverktyget, flytta riktningssomkopplaren 5 till mittenpositionen.

Se till att mutterhylsan och monteringsdelen inte skadas innan du installerar mutterhylsan.

- Rikta in fyrkanten på mutterhylsan med fyrkantig enhet 1 och tryck in mutterhylsan på fyrkantig enhet så långt det går.
- Tryck lätt på den om det behövs.
- för att ta bort en mutterhylsa, dra helt enkelt dra bort den.

VARNING!

Mutterhylsan kan vara varm efter långvarig användning. Använd skyddshandskar när du tar bort mutterhylsan från verktyget, eller låt först mutterhylsan svalna.

Val av riktning (se bild G)

FÖRSIKTIGHET!

Ändra endast rotationsriktning är elverktyget

har stoppats.

Placera riktningssomkopplaren 5 i den positionen som krävs:

- Placera riktningssomkopplaren längst till vänster på verktyget för att dra åt bultar/muttrar
- Placera riktningssomkopplaren längst till höger på verktyget för att ta bort bultar/muttrar.
- Ställ riktningssomkopplaren i läge "OFF" (mittläs) för att minska risken för oavsiktlig start när den inte används.

NOTERA

Mutterdragaren körs inte om inte riktningssomkopplaren är aktiverad helt åt vänster eller till höger.

VARNING!

Batteriverktyg är alltid i driftläge. Därför bör riktningssomkopplaren alltid vara låst i mittläget när verktyget inte används eller när du bär det vid din sida.

Val av läge (se bild H)

Ditt verktyg är utrustat med en hastighetskontrollpanel 3, placerad på verktygets fot. Den består av körkontrollknappen, "M"-knappen och LED-indikatorer för arbetslägena.

Körkontrollknappen används för att välja mellan tre lägen för att justera vridmoment, rotationshastighet (RPM) och slaghastighet (IPM) för en applikation. Lägena 1, 2 och 3 är de enda lägen där hastigheten styrs av avtryckaren med variabel hastighet.

För att välja körkontrollläge:

- Kontrollera först det aktiva läget. Tryck direkt på drivningens manöverknapp utan att vidröra avtryckaren. LED-indikatorn under lägesnumret kommer att tändas för att indikera den aktiva lägesinställningen.
- Tryck kort på körkontrollknappen (mindre än 0,5 sekund) för att växla mellan de 3 lägena. Varje tryckning ändrar en vridmomentnivå. Se ytterligare detaljer i tabellen nedan.

"A" är ett specialläge, som är utformat för att användas både med framåtriktad rotation för att dra åt bultar eller muttrar och omvänd rotation för att lossa bultar eller muttrar.







- Framåt: bult automatiskt stoppläge; verktyget stannar efter applicering av ett antal stötar för att undvika att fästa för hårt.
- Omvänd: bultborttagningsläge; verktyget stannar automatiskt så snart det har lossat bulten/muttern.

Läget  är avsett för skruvdragning i trä.

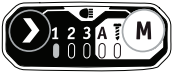

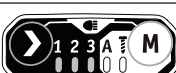

Använda knappen "M":

Tryck direkt på knappen "M" utan att vidröra avtryckaren. Motsvarande indikatorlampa tänds för att visa det aktiva läget. Tryck kort på knappen "M" (mindre än 0,5 sekunder) för att växla mellan lägena "A" och . Varje tryck ändrar ett läge. Se ytterligare detaljer i tabellen nedan.

Framåt rotation

Indikatorlampa på kontrollpanelen	Arbetsläge	Maximum IPM (Slag per minut)	Användning
	1	1000	Finjusterad åtdragning av små bultar och muttrar.
	2	2700	Måttligt åtdragningsmoment.
	3	3750	Maximalt åtdragningsmoment.
	A	/	Åtdragning med automatiskt stopp.
		/	Ökar skruvhastigheten avsevärt när du skruvar i trä.

Omvänd rotation

Indikatorlampa på kontrollpanelen	Arbetsläge	Maximum IPM (Slag per minut)	Användning
	1	1000	Finjusterad lossning av små bultar och muttrar.
	2	2700	Måttligt vridmoment vid lossning.
	3	3750	Maximalt lossningsvridmoment.
	A	/	Lossning med automatiskt stopp.

		/	Ökar skruvhastigheten avsevärt när träskruvar lossas.
--	--	---	---

ON ; OFF

VARNING!

Andra inte arbetsläge medan verktyget körs.
Plötslig förändring av vridmomentet kan orsaka att kontrollen förloras och orsaka eventuell skada eller skada på verktyget eller arbetsstycket.

NOTERA

Olika trädensitet och metallmaterial kan påverka det slutliga resultatet. Användaren bör välja lämpligt läge baserat på användningsområde.

NOTERA

LED-indikatorn släcks cirka en minut efter att avtryckaren släpps.

NOTERA

När verktyget slås på nästa gång kommer arbetsläget att återgå till föregående inställning.

Slå på elverktyget (se bild I)

■ Slå på elverktyget:

Tryck in avtryckaren 2.

Den variabla hastighetsavtryckaren ger högre hastighet med ökat avtryckartryck och lägre hastighet med minskat avtryckartryck.

■ Stänga av elverktyget:

Släpp avtryckaren.

LED-ljus (se bild J)

Tryck på "körkontrollknappen " och "M ". Knappen samtidigt i två sekunder tills de fem indikatorlamporna börjar blinka, vilket indikerar att verktyget har gått in i inställningsläge för arbetsbelysningens ljusstyrka.

I läget för justering av arbetsbelysningens ljusstyrka ändras ljusstyrkan till nästa nivå varje gång du trycker på avtryckaren och växlar sedan mellan följande sex ljusstyrkenivåer.

1	2	3	4	5	6
Ljus av	Lägst			Högst	

Tryck på körreglageknappen eller "M"-knappen för att avsluta läget för justering

av arbetsbelysningens ljusstyrka. Om ingen åtgärd vidtas under 5 sekunder kommer verktyget automatiskt att avsluta läget för justering av ljusstyrka.

Nästa gång verktyget slås på kommer minnesfunktionen att komma ihåg och återgå till den senaste ljusstyrkan för arbetsbelysningen.

Belysningen släcks automatiskt ca 10 sekunder efter det att avtryckaren har släppts.

Dra åt och lossa skruvar, muttrar och bultar (se bild K och L)

För att dra åt muttrar och bultar

Använd sexkantshylsan som matchar muttern eller bulten. Välj ett korrekt arbetsläge beroende på typ eller storlek på bult och mutter. Innan du börjar ditt jobb, utför alltid en testoperation för att bestämma rätt fästtid för din bult eller mutter. Det är tillrådligt att utföra en provkörning på ett skrotmaterial för att bestämma det bästa valet av läge.

- Ställ in riktningssomkopplaren 5 till riktning framåt.
- Håll fast verktyget ordentligt och placera hylsan över bulten eller muttern. Se till att bulthuvudets eller mutterns fulla längd är helt aktiverad i hylsan.
- Tryck på avtryckaren med variabel hastighet 2 för att slå på mutterdragaren. Börja långsamt, öka hastigheten när muttern eller bulten går ner. Ställ muttern eller bulten tätt genom att bromsa verktyget till ett stopp. Om denna procedur inte följs, kommer verktyget att ha en tendens att vridas eller vrida i handen när muttern eller bulten sitter fast.
- Fäst bulten eller muttern till rätt vridmoment.
- Kontrollera alltid vridmomentet med en momentnyckel efter fastsättningen Om fästelementen är alltför hårt åtdragna, minska slagtiden.

UPPMÄRKSAMMA:

- Håll verktyget rakt längs bultens eller

mutterns axel.

- Överdrivet vridmoment kan skada bulten/muttern eller uttaget.

För att lossa muttrar och bultar

Använd antingen läge 1, 2, 3 eller "A" för att lossa muttrar och bultar beroende på applikation. När du arbetar över huvudhöjd eller arbetar på bildäck, för att förhindra att lossade fästelement faller till marken eller i ett trångt utrymme, rekommenderas att du använder "A" -läget för att göra det här jobbet.

- Flytta riktningssomkopplaren 5 till mittenpositionen.
- Håll fast verktyget ordentligt och placera hylsan över bulten eller muttern. Se till att bulthuvudets eller mutterns fulla längd är helt aktiverad i hylsan.
- Tryck på avtryckaren med variabel hastighet 2 för att slå på mutterdragaren. När fästelementet har lossnat öst kommer verktyget att sluta köra. Med det här verktyget kan du också fortsätta att trycka på avtryckaren för att ta bort muttern från den långa bulten, om det behövs.

Underhåll och skötsel

VARNING!

Ta bort batteriet innan något arbete utförs på elverktyget.

Rengöring

- Rengör elverktyget och gallret framför ventilationsöppningarna regelbundet. Frekvensen för rengöring beror på använt material och hur länge den använts.
- Blås regelbundet ur höljets inre delar med torr tryckluft.

Reservdelar och tillbehör

För att tillbehör, särskilt verktygs- och poleringshjälp, se tillverkarens kataloger.

Sprängritningar och reservdelslistor kan hittas på vår hemsida:

www.flex-tools.com.

Information om avyttring



VARNING!

Gör förbrukade elverktyg obrukbara:

- *genom att ta bort batteriet från batteridrivna elverktyg.*



Endast EU-länder

Kasta inte elektriska elverktyg i hushållssoporna!

I enlighet med europeiska direktivet 2012/19/ EU om Waste Electrical and Electronic Equipment (WEEE, hantering av elektriskt och elektroniskt avfall) och överfört till nationella lagar måste dessa samlas in separat och återvinnas på ett miljövänligt sätt.



Råmaterial återanvänds istället för att kastas som avfall.

Enheter, tillbehör och förpackning skall återvinnas på ett miljövänligt sätt. Plastdelar identifieras för återvinning enligt materialtyp.



VARNING!

Kasta inte batterier i hushållssoporna, i en öppen eld eller i vatten. Öppna inte förbrukade batterier.

Endast EU-länder:

I enlighet med direktiv 2006/66/EG måste defekta och förbrukade batterier återvinnas.



NOTERA

Fråga din återförsäljare om alternativ för avyttring!

☞ **Försäkran om överensstämmelse**

Vi deklarerar under vårt exklusiva ansvar att produkten som beskrivs under "Tekniska specifikationer" uppfyller följande standarder eller normgivande dokument:

EN 62841 i enlighet med bestämmelserna i direktiv 2014/30/EU, 2006/42/EG, 2011/65/EU.

Ansvarig för tekniska dokumenten:

FLEX-Elektrowerkzeuge GmbH, R & D
Bahnhofstrasse 15, D-71711 Steinheim/Murr



Peter Lameli
Teknisk direktör

Klaus Peter Weinper
Chef för Quality
Department (QD)

1 juni, 2023; FLEX-Elektrowerkzeuge GmbH
Bahnhofstrasse 15, D-71711 Steinheim/Murr

Undantag från ansvar

Tillverkaren och dess representanter är inte ansvariga för några skador och förlust av förtjänst på grund av brott i affärsverksamheten orsakat av produkten eller av en oanvändbar produkt.

Tillverkaren och dess representant är inte ansvarig för några skador som orsakats av felaktig användning av produkten eller av användning av produkten med produkter från andra tillverkare.

Käyttöoppaassa käytetyt symbolit

VAROITUS!

Ilmaisee uhkaavan vaaran Tämän varoituksen noudattamatta jättäminen voi johtaa kuolemaan tai erittäin vakaviin vammoihin.

HUOMIO!

Ilmaisee mahdollisesti vaarallisen tilanteen. Tämän varoituksen noudattamatta jättäminen voi johtaa lieviin vammoihin tai omaisuusvahinkoihin.

HUOMAUTUS

Ilmaisee käyttövinkkejä ja tärkeitä tietoja.

Sähkötyökalussa olevat symbolit

V Volttia
/min Pyörimisnopeus



Lue ohjeet



Vanhan koneen hävittämisohjeet (katso sivu 81)!

Turvallisuutesi takia

VAROITUS!

Ennen sähkötyökalun käyttämistä lue seuraavat:

- nämä käyttöohjeet,
- ”Yleiset turvallisuusohjeet” sähkötyökalujen käsittelyyn mukana tulevasta lehtisestä (julkaisunumero: 315.915),
- nykyiset voimassa olevat työpaikan säännöt ja onnettomuuksien ehkäisemistä koskevat säännöt.

Tämä työkalu on uusinta tekniikkaa ja se on rakennettu hyväksytyjen turvallisuusmääräysten mukaisesti.

Sähkötyökalun käyttö saattaa kuitenkin aiheuttaa hengenvaaran tai loukkaantumisaaran käyttäjälle tai kolmannelle osapuolelle tai sähkötyökalu tai muu omaisuus voi vaurioitua.

Akkukäyttöistä iskuväännintä saa käyttää vain

- sen käyttötarkoituksen mukaisesti,

- täydellisessä toimintakunnossa. Turvallisuuteen vaikuttavat häiriöt on korjattava välittömästi.

Käyttötarkoitus

- Akkukäyttöinen iskuväännin on tarkoitettu
- ammatikäyttöön teollisuudessa ja kaupan alalla,
 - ruuvipulttien, muttereiden ja erilaisten kierrekiinnittimien kiinnitykseen ja löysäämiseen.

Iskuvääntimen turvallisuusohjeet

VAROITUS!

Lue kaikki tämän sähkötyökalun mukana tulleet turvallisuusvaroitukset, ohjeet, piirustukset ja tekniset tiedot. Jos kaikkia alla olevia ohjeita ei noudateta, seurauksena saattaa olla sähköisku, tulipalo ja/tai vakava loukkaantuminen. Säilytä kaikki varoitukset ja ohjeet myöhempää käyttöä varten.

- **Pidä sähkötyökalua työskentelyn aikana vain eristetyistä tartuntapinnoista, koska kiinnitin voi osua piilossa oleviin johtoihin.** Kiinnittimien kosketus ”jännitteiseen” johtoon saattaa tehdä myös sähkötyökalun metalliosat ”jännitteisiksi” ja aiheuttaa sähköiskun käyttäjälle.

Melu ja värinä

Melu- ja värinäarvot on mitattu standardin EN 62841 mukaan. Sähkötyökalun A-painotettu melutaso on tyypillisesti:

- Äänenpainetaso L_{pA} : 87 dB(A);
- Äänitehotaso L_{WA} : 95 dB(A);
- Epävarmuus: $K = 3$ dB(A).

Kokonaistärinäarvo:

- Päästöarvo a_h : 15,046 m/s^2
- Epävarmuus: $K = 1,5$ m/s^2

HUOMIO!

Ilmoitetut mittaesarvot koskevat uusia sähkötyökaluja. Päivittäisessä käytössä melu- ja värinäarvot muuttuvat.

HUOMAUTUS

Tässä tietolehdessä ilmoitetut värinän kokonaisarvot ja ilmoitetut melupäästötaso on mitattu standardissa EN 62841 normitetulla mittausmenetelmällä ja sitä voidaan käyttää sähkötyökalujen keskinäiseen vertailuun.

Se soveltuu myös altistuksen alustavaan arviointiin. Määritetty värinäataso tarkoittaa

altistumisen tasoa työkalun pääasiallisessa käyttötarkoituksessa.

Jos työkalua käytetään muihin käyttötarkoituksiin, erilaisilla terävarusteilla tai sitä ei ole huollettu riittävästi, tärinätaaso saattaa poiketa ilmoitetusta.

Tällöin koko työaikaa koskeva tärinäaltistus voi olla selvästi suurempi.

Tärinälle altistumistason tarkassa arvioinnissa on otettava huomioon myös jaksot, kun työkalu on kytketty pois päältä tai kun se käy, mutta sillä ei varsinaisesti työskennellä.

Tällöin koko työaikaa koskeva tärinäaltistus voi olla selvästi pienempi.

Määrittää lisätoimenpiteet koneen käyttäjän suojaamiseksi tärinän vaikutuksilta, kuten esimerkiksi: työkalun ja lisävarusteiden huolto, käsien suojaaminen kylmältä, työnkulun suunnittelu.



VAROITUS!

Työkalun käytön aikana mitatut todelliset tärinä- ja melupäästöt voivat poiketa ilmoitetuista arvoista työkalun käyttötavasta johtuen. Käyttäjän suojaamiseksi tulee käyttää käsineitä ja kuulosuojaimia todellisissa käyttöolosuhteissa.



HUOMIO!

Käytä kuulosuojaimia melutason ylittäessä 85 dB (A).

Tekniset tiedot

Työkalu	IW 1/2" 400 18-EC	
Tyyppi	Iskuväänin	
Nimellisjännite	V DC	18
Tyhjäkäyntinopeus	/min	2700
Suurin iskunopeus	iskua/ min	3750
Suurin vääntömomentti	Nm	406
Paino "EPTA-menettelyn 01/2003" mukaisesti (ilman akkua)	kg	1,17

Akku	18 V	AP 18,0/2,5 AP 18,0/5,0 AP 18,0/8,0
Akun paino	kg	AP 18,0/2,5 0,4 AP 18,0/5,0 0,7 AP 18,0/8,0 1.1
Käyttölämpötila	-10-40°C	
Varastointilämpötila	< 50 °C	
Latauslämpötila	4-40 °C	
Laturi	CA 10.8/18.0, CA 18.0-LD	

Yleiskatsaus (katso kuva A)

Tuotteen ominaisuuksien numerointi viittaa koneen kuvaan grafiikkasivulla.

- 1 1/2" neliövääntö**
- 2 Portaaton nopeuden liipaisinkytkin**
- 3 Nopeuden käyttöpaneeli**
- 4 LED-valo**
- 5 Suunnan esivalintakytkin (eteenpäin / lukitus keskelle / taaksepäin)**
- 6 Hihnan kiinnitys**
Rannehihnan kiinnitys (ei mukana), estää työkalun pudottamisen.
- 7 Vyökiinnike**
- 8 Aukko**
- 9 Kiinnitysruuvi**

Käyttöohjeet



VAROITUS!

Irrota akku ennen minkään toimenpiteiden suorittamista sähkötyökalulle.

Ennen sähkötyökalun käynnistämistä

Ota akkukäyttöinen iskuväänin pois pakkauksesta ja tarkista, ettei toimituksesta puutu mitään osia eikä mikään osa ole vaurioitunut.

HUOMAUTUS

Akkuja ei ole ladattu täyteen toimitettaessa. Lataa akut täyteen ennen käytön aloittamista. Katso laturin käyttöopas.

Akun asentaminen/vaihtaminen

- Paina ladattua akkua sähkötyökaluun, kunnes se napsahtaa paikalleen (katso kuva B).
- Irrota painamalla vapautuspainiketta (1) ja vetämällä akku (2) ulos (katso kuva C)

HUOMIO!

Kun laite ei ole käytössä, suojaa akun koskettimet. Irralliset metalliosat voivat aiheuttaa oikosulun koskettimiin; räjähdys- ja palovaara!

Irrotettava vyökiinnike

Työkalu on varustettu irrotettavalla vyökiinnikkeellä 7, joka voidaan sijoittaa työkalun sivulle helpottamaan kuljettamista.

- Irrota akku työkalusta.
- Kohdista uloke ja vyökiinnikkeen 7 reikä työkalun pohjassa olevaan aukkoon 8 ja kierteiseen reikään (katso kuva D).
- Aseta kiinnitysruuvi 9 paikoilleen ja kiristä ruuvi ruuvitaltalla (ei mukana).

Hihnan kiinnitys

- Hihnan kiinnitys 6 on tarkoitettu rannehihnan (ei mukana) kiinnittämiseen, joka estää työkalun pudottamismahdollisuuden. Kiedo hihna ranteesi ympärille, kun kannat työkalua (katso kuva E).

Voimahylsyn asentaminen ja irrottaminen (katso kuva F)

HUOMIO!

Ennen minkään työn aloittamista sähkötyökalulla käännä suunnan esivalintakytkin 5 keskiasentoon. Varmista, että voimahylsy ja kiinnitysosa eivät ole vaurioituneet ennen voimahylsyn asentamista.

- Kohdista voimahylsyn neliö neliövääntöön 1 ja työnnä voimahylsy neliövääntöön niin pitkälle kuin se menee.
- Napauta sitä tarvittaessa kevyesti.
- Irrota voimahylsy yksinkertaisesti vetämällä se irti.

VAROITUS!

Pitkän käytön jälkeen voimahylsy voi olla kuuma. Käytä suojakäsineitä, kun irrotat voimahylsyn työkalusta tai anna voimahylsyn ensin jäähtyä.

Suunnan esivalinta (katso kuva G)

HUOMIO!

Muuta pyörimissuunta vasta, kun sähkötyökalu on pysäytetty.

Siirrä suunnan esivalintakytkin 5 haluttuun asentoon:

- Aseta suunnan esivalintakytkin työkalun vasempaan reunaan pulttien/mutterien kiristämiseksi
- Aseta suunnan esivalintakytkin työkalun oikeaan reunaan pulttien/mutterien löysäämiseksi.
- Aseta suunnan esivalintakytkin "OFF" (lukitus keskelle) -asentoon vähentääksesi vahingossa tapahtuvan käynnistymisen mahdollisuutta, kun työkalua ei käytetä.

HUOMAUTUS

Iskuväännin ei käynnisty, ellei suunnan esivalintakytkin ole kytketty kokonaan vasemmalle tai oikealle.

VAROITUS!

Akkutyökalut ovat aina käyttökunnossa. Siksi suunnan esivalintakytkin tulee aina lukita keskiasentoon, kun työkalua ei käytetä tai kun kannat sitä sivullasi.

Tilan valinta (katso kuva H)

Työkalusi on varustettu nopeuden säätöpaneelilla 3, joka sijaitsee työkalun jalassa. Se koostuu väännön ohjauspainikkeesta, "M" -painikkeesta ja toimintatilojen LED-merkkivaloista.

Väännön ohjauspainiketta käytetään valitsemaan kolmesta tilasta vääntömomentin, pyörimisnopeuden (RPM) ja iskunopeuden (IPM) asetusten säätämiseksi käytön mukaan. Tilat 1, 2 ja 3 ovat ainoita tiloja, joissa nopeutta säädetään portaattomalla nopeuden liipaisinkytkimellä.

Väännön ohjaustilan valitseminen:

- Tarkista ensin aktiivinen tila. Paina väännön ohjauspainiketta suoraan koskematta liipaisinkytkimeen. Tilanumeron alla oleva LED-merkkivalo syttyy ilmaisemaan aktiivisen tilan asetuksen.

- Paina väännön ohjauspainiketta lyhyesti (alle 0,5 sekuntia) selataksesi 3 tilaa. Jokainen painallus vaihtaa yhden vääntömomenttitason. Katso lisätietoja alla olevasta taulukosta.

"A" on erikoistila, joka on suunniteltu käytettäväksi sekä eteenpäin kiertämiseen pulttien tai muttereiden kiristämiseksi että taaksepäin kiertämiseen pulttien tai muttereiden löysäämiseksi.





- Eteenpäin: pultin automaattinen pysäytys; työkalu pysähtyy muutaman iskun jälkeen, jotta vältetään liian tiukka kiinnitys.

- Taaksepäin: pultin irrotustila; työkalu pysähtyy automaattisesti heti, kun se on irrottanut pultin/mutterin. "M"-tila on tarkoitettu ruuvien vääntämiseen puuhun.



"M"-painikkeen käyttäminen:

Paina "M"-painiketta suoraan koskematta liipaisinkytkimeen. Vastaava merkkivalo palaa osoittaen aktiivista tilaa. Paina "M"-painiketta lyhyesti (alle 0,5 sekuntia) liikkuaaksesi "A"- ja "M"-tilan välillä. Jokainen painallus vaihtaa yhden tilan. Katso lisätietoja alla olevasta taulukosta:

Eteenpäin kiertäminen:

Ohjauspaneelin merkkivalo	Työtila	Maksimi IPM (Iskuja per minuutti)	Käyttö
	1	1000	Pienten pulttien ja muttereiden hienosäätöinen kiristys.
	2	2700	Kohtalainen kiristysmomentti.
	3	3750	Maksimi kiristysmomentti.
	A	/	Kiristettäessä automaattisella pysäytyksellä.
		/	Lisää ruuvausnopeutta huomattavasti vääntäessäsi ruuveja puuhun.

Taaksepäin kiertäminen:

Ohjauspaneelin merkkivalo	Työtila	Maksimi IPM (Iskuja per minuutti)	Käyttö
	1	1000	Pienten pulttien ja muttereiden hienosäätöinen löysääminen.
	2	2700	Kohtalainen löysäämismomentti.
	3	3750	Maksimi löysäämismomentti.

	A	/	Löysääminen automaattisella pysäytyksellä.
		/	Lisää ruuvausnopeutta huomattavasti löysätessäsi puuruuveja.

 PÄÄLLÄ;  POIS

VAROITUS!

Älä vaihda työtilaa työkalun ollessa käynnissä. Äkillinen vääntömomentin muutos voi aiheuttaa hallinnan menettämisen ja mahdollisen loukkaantumisen tai työkalun tai työkappaleen vaurioitumisen.

HUOMAUTUS

Puun tiheyden ja metallimateriaalin vaihtelevuus voi vaikuttaa lopputulokseen. Käyttäjän tulee valita sopiva tila käytön perusteella.

HUOMAUTUS

LED-merkkivalo sammuu noin 1 minuutin kuluttua liipaisinkytkimen vapauttamisesta.

HUOMAUTUS

Kun työkalu käynnistetään seuraavan kerran, työtila palaa edelliseen asetukseen.

Sähkötyökalun kytkeminen päälle (katso kuva I)

■ Kytke sähkötyökalu päälle:



Paina liipaisinkytkintä 2.

Portaaton nopeuden liipaisinkytkin antaa suuremman nopeuden kovemmalla liipaisimen painalluksella ja pienemmän nopeuden pienemmällä liipaisimen painalluksella.

■ Sähkötyökalun kytkeminen pois päältä:

Vapauta liipaisinkytkin.

LED-valo (katso kuva J)

Paina "käytön ohjauspainiketta  " ja "M  "-painiketta samanaikaisesti 2 sekunnin ajan, kunnes viisi merkkivaloa alkaa vilkkua ilmaisten, että työkalu on siirtynyt työvalon kirkkauden säätötilaan.

Työvalon kirkkauden säätötilassa kirkkaus muuttuu seuraavalle tasolle joka kerta, kun painat liipaisinkytkintä, ja se kiertää seuraavien kuuden kirkkaustason välillä.

1	2	3	4	5	6
Valo ei pala	Alin				Korkein

Poistu työvalon kirkkauden säätötilasta painamalla väännön ohjauspainiketta tai "M" -painiketta. Jos mitään toimintaa ei ole 5 sekunnin aikana, työkalu poistuu automaattisesti kirkkauden säätötilasta. Seuraavan kerran, kun työkalu kytketään päälle, muistitoiminto muistaa ja palaa viimeiseen työvalon kirkkaustasoon. Valo sammuu automaattisesti noin 10 sekunnin kuluttua liipaisinkytkimen vapauttamisesta.

Mutterien ja pulttien kiristäminen ja löysääminen (katso kuva K)

Mutterien ja pulttien kiristäminen

Käytä mutteriin tai pulttiin sopivaa kuusiokoloistukkaa. Valitse oikea työskentelytila pultin ja mutterin tyyppin tai koon mukaan. Tee aina ennen työn aloittamista koekäyttö, jotta voit määrittää pultin tai mutterin oikean kiinnitysjajan. On suositeltavaa suorittaa koekäyttö romumateriaalille parhaan tilavalinnan määrittämiseksi.

- Aseta suunnan esivalintakytkin 5 eteenpäin-asentoon.
- Pidä työkalua tukevasti ja aseta hylsy pultin tai mutterin päälle. Varmista, että pultin tai mutterin pää on koko pituudeltaan täysin hylsyn sisällä.
- Kytke iskuväännin päälle painamalla portaattoman nopeuden liipaisinkytkintä 2. Aloita hitaasti ja lisää nopeutta sitä mukaa, kun mutteri tai pultti liikkuu alaspäin. Aseta mutteri tai pultti tiukasti paikalleen hidastamalla työkalua pysäytykseen. Jos

tätä menettelyä ei noudateta, työkalulla on taipumus vääntyä tai kiertyä kädessäsi, kun mutteri tai pultti asettuu paikalleen.

- Kiinnitä pultti tai mutteri oikeaan vääntömomenttiin.
- Tarkista vääntömomentti aina kiinnityksen jälkeen momenttiavaimella. Jos kiinnittimet ovat liian kireällä, lyhennä iskuaikaa.

HUOMAUTUS:

- Pidä työkalua suoraan pultin tai mutterin akselin suuntaisesti.
- Liian suuri kiinnitysmomentti voi vahingoittaa pulttia/mutteria tai hylsyä.

Mutterien ja pulttien löysääminen

Käytä muttereiden ja pulttien löysäämiseen joko tilaa 1, 2, 3 tai "A" käytöstä riippuen. Kun työskentelet korkealla tai auton renkaiden parissa, on suositeltavaa käyttää "A"-tilaa, jotta irronneet kiinnittimet eivät putoaisi maahan tai ahtaaseen tilaan.

- Aseta suunnan esivalintakytkin 5 taaksepäin-asentoon.
- Pidä työkalua tukevasti ja aseta hylsy pultin tai mutterin päälle. Varmista, että pultin tai mutterin pää on koko pituudeltaan täysin hylsyn sisällä.
- Kytke iskuväännin päälle painamalla portaattoman nopeuden liipaisinkytkintä 2. Kun kiinnitin on löystynyt, työkalu lakkaa toimimasta. Tämä työkalu sallii liipaisinkytkimen painamisen jatkamisen, jotta voit tarvittaessa irrottaa mutterin pitkistä pultista.

Huolto ja hoito

VAROITUS!

Irrota akku ennen minkään toimenpiteiden suorittamista sähkötyökalulle.

Puhdistaminen

- Puhdista sähkötyökalu ja tuuletusaukkojen edessä oleva ritilä säännöllisesti. Puhdistusväli riippuu materiaalista ja käyttöajan pituudesta.
- Puhalla kotelon sisätila ja moottori puhtaaksi kuivalla paineilmalla säännöllisin välein.

Varaosat ja lisätarvikkeet

Katso muut lisätarvikkeet, etenkin työkalut ja kiillotustarvikkeet, valmistajan tuoteluetteloista.

Räjätyskuvat ja varaosaluettelot löydät kotisivuiltamme:

www.flex-tools.com.

Hävittämistä koskevat tiedot

VAROITUS!

Tee käytöstä poistetut sähkötyökalut käyttökelvottomiksi:

– *akkukäyttöiset poistamalla akku.*



Vain EU-maat

Älä hävitä sähkötyökaluja kotitalousjätteen joukossa!

Vanhoja sähkö- ja elektroniikkalaitteita koskevan eurooppalaisen direktiivin 2012/19/EU ja sen maakohtaisten sovellusten mukaisesti käytetyt sähkötyökalut on kerättävä erikseen ja kierrätettävä ympäristöystävällisellä tavalla.



Raaka-aineiden hyödyntäminen jätteenä hävittämisen sijaan.

Laitteet, lisävarusteet ja pakkaukset pitää kierrättää ympäristöystävällisellä tavalla. Muoviset osat on merkitty kierrätykseen materiaalityypin mukaisesti.



VAROITUS!

Älä hävitä akkuja tai paristoja kotitalousjätteen seassa, polttamalla tai heittämällä veteen. Älä avaa käytettyjä akkuja tai paristoja.

Vain EU-maat:

Direktiivin 2006/66/EY mukaan vialliset tai käytetyt akut ja paristot on kierrätettävä.



HUOMAUTUS

Kysy jälleenmyyjältä tietoa hävitysvaihtoehdoista!

C **€-Vaatimustenmukaisuusilmoitus**

Vakuutamme yksinomaan omalla vastuullamme, että kohdassa "Tekniset tiedot" kuvattu tuote täyttää seuraavien standardien tai normatiivisten asiakirjojen vaatimukset:
EN 62841-standardin, direktiivien 2014/30/EU, 2006/42/EY, 2011/65/EU määräykset.

Teknisistä asiakirjoista vastaava:
FLEX-Elektrowerkzeuge GmbH, R & D
Bahnhofstrasse 15, D-71711 Steinheim/Murr



Peter Lameli
Tekninen johtaja

Klaus Peter Weinper
Laatuosaston
päällikkö (QD)

1.06.2023; FLEX-Elektrowerkzeuge GmbH
Bahnhofstrasse 15, D-71711 Steinheim/Murr

Vastuun poissulkeminen.

Valmistaja ja valmistajan edustaja eivät vastaa vahingoista tai voiton menetyksestä, joiden syynä on liiketoiminnan keskeytyminen johtuen tuotteesta tai siitä, ettei tuotetta mahdollisesti voida käyttää.

Valmistaja ja valmistajan edustaja eivät vastaa vahingoista, joiden syynä on ohjeiden vastainen käyttö tai tuotteen käyttö muiden kuin valmistajan tuotteiden kanssa.

Σύμβολα που χρησιμοποιούνται σε αυτό το εγχειρίδιο

ΠΡΟΕΙΔΟΠΟΙΗΣΗ!

Υποδηλώνει επικείμενο κίνδυνο. Η μη τήρηση αυτής της προειδοποίησης μπορεί να οδηγήσει σε θάνατο ή εξαιρετικά σοβαρό τραυματισμό.

ΠΡΟΣΟΧΗ!

Υποδηλώνει το ενδεχόμενο μιας επικίνδυνης κατάστασης. Η μη τήρηση αυτής της προειδοποίησης μπορεί να οδηγήσει σε ελαφρύ τραυματισμό ή σε υλικές ζημιές.

ΣΗΜΕΙΩΣΗ

Υποδηλώνει συμβουλές χρήσης και σημαντικές πληροφορίες.

Σύμβολα επάνω στο ηλεκτρικό εργαλείο

V Volt

/min Ταχύτητα περιστροφής



Διαβάστε τις οδηγίες



Οδηγίες διάθεσης του άχρηστου ηλεκτρικού εργαλείου (βλ. σελίδα 89)!

Για τη δική σας ασφάλεια

ΠΡΟΕΙΔΟΠΟΙΗΣΗ!

Προτού χρησιμοποιήσετε το ηλεκτρικό εργαλείο, διαβάστε τα ακόλουθα:

- αυτές τις οδηγίες χρήσης,
- τις «Γενικές οδηγίες ασφαλείας» για το χειρισμό ηλεκτρικών εργαλείων στο βιβλιαράκι που περιλαμβάνεται στη συσκευασία (αριθ. φυλλαδίου: 315.915),
- τους κανόνες που ισχύουν στην εγκατάσταση, όπως και τους κανονισμούς πρόληψης ατυχημάτων.

Αυτό το ηλεκτρικό εργαλείο ανταποκρίνεται στην πιο σύγχρονη τεχνολογία και

έχει κατασκευαστεί σύμφωνα με τους αναγνωρισμένους κανονισμούς ασφαλείας. Ωστόσο, όταν χρησιμοποιείται το ηλεκτρικό εργαλείο μπορεί να αποτελέσει κίνδυνο για τη ζωή και τη σωματική ακεραιότητα του χρήστη ή τρίτου, όπως και να προκληθεί υλική ζημία στο ηλεκτρικό εργαλείο ή σε άλλη περιουσία.

Το ασύρματο γαλλικό κλειδί κρούσης μπορεί να χρησιμοποιηθεί μόνο

- σύμφωνα με την προβλεπόμενη χρήση,
- σε άριστη κατάσταση λειτουργίας.

Βλάβες με επίπτωση στην ασφάλεια θα πρέπει να αποκαθίστανται αμέσως.

Προβλεπόμενη χρήση

Το ασύρματο γαλλικό κλειδί κρούσης προορίζεται

- για εμπορική χρήση στη βιομηχανία και το εμπόριο,
- για τη στερέωση και χαλάρωση μπουλονιών, παξιμαδιών και διαφόρων συνδετήρων με σπείρωμα.

Οδηγίες ασφαλείας για το γαλλικό κλειδί κρούσης

ΠΡΟΕΙΔΟΠΟΙΗΣΗ!

Μελετήστε όλες τις προειδοποιήσεις ασφαλείας, τις οδηγίες, τις εικόνες και τις προδιαγραφές που συνοδεύουν αυτό το ηλεκτρικό εργαλείο. Εάν δεν τηρηθούν όλες οι οδηγίες που αναφέρονται παρακάτω, μπορεί να προκληθεί ηλεκτροπληξία, πυρκαγιά και/ή σοβαρός τραυματισμός. Φυλάξτε όλες τις προειδοποιήσεις και τις οδηγίες για μελλοντική αναφορά.

- **Κρατάτε το ηλεκτρικό εργαλείο από τις μονωμένες λαβές, όταν πραγματοποιείτε μια εργασία κατά την οποία ο συνδετήρας μπορεί να έρθει σε επαφή με κρυφές καλωδιώσεις.** Η επαφή σφιγκτήρα με καλώδιο υπό τάση ενδέχεται να θήσει υπό τάση τα εκτεθειμένα μεταλλικά εξαρτήματα, προκαλώντας ηλεκτροπληξία στο χειριστή.

Θόρυβος και δόνηση

Οι τιμές θορύβου και δόνησης έχουν προσδιοριστεί σύμφωνα με το πρότυπο EN 62841. Το αξιολογημένο επίπεδο θορύβου A του ηλεκτρικού εργαλείου είναι τυπικά:

- Επίπεδο ηχητικής πίεσης L_{pA} : 87 dB(A).
- Επίπεδο ισχύος ήχου L_{WA} : 95 dB(A).
- Αβεβαιότητα: $K = 3$ dB(A).

Συνολική τιμή δόνησης:

- Τιμή εκπομπών αη: 15,046 m/s²
- Αβεβαιότητα: K = 1,5 m/s²



ΠΡΟΣΟΧΗ!

Οι αναφερόμενες τιμές αφορούν καινούρια ηλεκτρικά εργαλεία. Η καθημερινή χρήση προκαλεί αλλαγές στις τιμές θορύβου και δόνησης.



ΣΗΜΕΙΩΣΗ

Οι δηλωμένες συνολικές τιμές μετάδοσης δόνησης και το δηλωμένο επίπεδο εκπομπής θορύβου που αναφέρεται στο παρόν ενημερωτικό φύλλο έχουν μετρηθεί σύμφωνα με μια τυποποιημένη μέθοδο μέτρησης κατά το πρότυπο EN 62841 και μπορούν να χρησιμοποιηθούν για τη σύγκριση εργαλείων μεταξύ τους.

Μπορεί να χρησιμοποιηθεί για μια προκαταρκτική αξιολόγηση έκθεσης. Το προσδιορισμένο επίπεδο μετάδοσης δόνησης ανταποκρίνεται στις κύριες εφαρμογές του εργαλείου.

Ωστόσο, εάν το εργαλείο χρησιμοποιηθεί για άλλες εφαρμογές, με διαφορετικά παρελκόμενα κοπής ή υπό ελλιπή συντήρηση, τότε το επίπεδο μετάδοσης δόνησης ενδέχεται να διαφέρει.

Αυτό μπορεί να αυξήσει σημαντικά το επίπεδο έκθεσης κατά τη διάρκεια της συνολικής περιόδου εργασίας.

Προκειμένου να εκτιμηθεί με ακρίβεια το επίπεδο έκθεσης σε δόνηση, θα πρέπει να λαμβάνεται επίσης υπόψη ο χρόνος που το εργαλείο είναι απενεργοποιημένο ή σε λειτουργία χωρίς να χρησιμοποιείται.

Αυτό μπορεί να μειώσει σημαντικά το επίπεδο έκθεσης κατά τη διάρκεια της συνολικής περιόδου εργασίας.

Προσδιορίστε επιπρόσθετα μέτρα ασφαλείας για την προστασία του χειριστή από τις συνέπειες της δόνησης, όπως: συντηρείτε το εργαλείο και τα εξαρτήματα κοπής, διατηρείτε τα χέρια ζεστά, και δημιουργήστε πρότυπα εργασίας.



ΠΡΟΕΙΔΟΠΟΙΗΣΗ!

Η μετάδοση δόνησης και η εκπομπή θορύβου κατά τη διάρκεια της πραγματικής χρήσης του ηλεκτρικού εργαλείου μπορεί να διαφέρουν από τις δηλωθείσες τιμές

στις οποίες χρησιμοποιείται το εργαλείο. Για την προστασία του χειριστή υπό πραγματικές συνθήκες χρήσης, πρέπει να χρησιμοποιούνται γάντια και ωτοασπίδες.



ΠΡΟΣΟΧΗ!

Φοράτε ωτοασπίδες όταν η ηχητική πίεση είναι άνω των 85 dB(A).

Τεχνικά Χαρακτηριστικά

Εργαλείο		IW 1/2" 400 18-EC	
Τύπος		Γαλλικό κλειδί κρούσης	
Ονομαστική τάση	Vdc	18	
Ταχύτητα χωρίς φορτίο	/min	2700	
Μέγιστη κρούση	bpm	3750	
Μέγιστη ροπή	Nm	406	
Βάρος κατά τη «Διαδικασία EPTA 01/2003» (χωρίς μπαταρία)	kg	1,17	
Μπαταρία	18V	AP 18.0/2.5 AP 18.0/5.0 AP 18.0/8.0	
Βάρος μπαταρίας	kg	AP 18.0/2.5 AP 18.0/5.0 AP 18.0/8.0	0,4 0,7 1,1
Θερμοκρασία λειτουργίας	-10-40°C		
Θερμοκρασία αποθήκευσης	< 50°C		
Θερμοκρασία φόρτισης	4-40°C		
Φορτιστής	CA 10.8/18.0, CA 18.0-LD		

Γενική επισκόπηση (βλ. σχήμα A)

Η αρίθμηση των χαρακτηριστικών του προϊόντος αναφέρεται στην απεικόνιση του ηλεκτρικού εργαλείου στη σελίδα με τα γραφικά.

- 1 **Τετράγωνο τσοκ 1/2"**
- 2 **Διακόπτης-σκανδάλη μεταβλητής ταχύτητας**
- 3 **Πάνελ ρύθμισης ταχύτητας**
- 4 **Λυχνία LED**
- 5 **Διακόπτης προεπιλογής κατεύθυνσης (εμπρός / κεντρικό κλείδωμα / ανάποδη)**
- 6 **Υποδοχή θηλιάς**
Για την προσάρτηση θηλιάς (δεν περιλαμβάνεται), ώστε να μειωθεί η πιθανότητα να σας πέσει το εργαλείο.
- 7 **Κλιπ ζώνης**
- 8 **Άνοιγμα**
- 9 **Βίδες συναρμογής**

Οδηγίες χρήσης

ΠΡΟΕΙΔΟΠΟΙΗΣΗ!

Αφαιρέιτε την μπαταρία πριν από την εκτέλεση οποιασδήποτε εργασίας στο ηλεκτρικό εργαλείο.

Πριν από την ενεργοποίηση του ηλεκτρικού εργαλείου

Αποσυνεχάστε το ασύρματο γαλλικό κλειδί κρούσης και ελέγξτε μήπως κάποια εξαρτήματα λείπουν ή έχουν υποστεί ζημιά.

ΣΗΜΕΙΩΣΗ

Οι μπαταρίες δεν είναι φορτισμένες πλήρως κατά την παράδοση. Πριν από την αρχική χρήση, φορτίστε τις μπαταρίες πλήρως. Ανατρέξτε στο εγχειρίδιο του φορτιστή.

Τοποθέτηση/αντικατάσταση μπαταρίας

- Πιέστε τη φορτισμένη μπαταρία μέσα στο ηλεκτρικό εργαλείο, μέχρι να ακουστεί ένα κλικ ότι μπήκε στη θέση της (βλ. σχήμα B).
- Για να την αφαιρέσετε, πιέστε το κουμπί

αποδέσμευσης (1.) και τραβήξτε την μπαταρία (2.) προς τα έξω (βλ. σχήμα C).



ΠΡΟΣΟΧΗ!

Όταν η συσκευή δε χρησιμοποιείται, προστατεύετε τις επαφές της μπαταρίας. Ασύνητα μεταλλικά μέρη μπορούν να βραχυκυκλώσουν τις επαφές και ενέχει κίνδυνος έκρηξης και πυρκαγιάς!

Αφαιρούμενο κλιπ ζώνης

Το εργαλείο σας είναι εξοπλισμένο με ένα αφαιρούμενο κλιπ ζώνης 7 το οποίο μπορεί να τοποθετηθεί στο πλάι του εργαλείου για άνετη μεταφορά.

- Αφαιρέστε τη συστοιχία μπαταριών από το ηλεκτρικό εργαλείο.
- Ευθυγραμμίστε το πτερύγιο και την οπή του κλιπ ζώνης 7 με το άνοιγμα και την οπή 8 με σπείρωμα στη βάση του εργαλείου (βλ. σχήμα D).
- Εισαγάγετε τη βίδα σύσφιξης 9 και συσφίξτε την με ασφάλεια με ένα κατσαβίδι (δεν περιλαμβάνεται).

Υποδοχή θηλιάς

- Παρέχεται μια υποδοχή θηλιάς 6 για την προσάρτηση της θηλιάς καρπού (δεν περιλαμβάνεται), ώστε να μειωθεί η πιθανότητα να σας πέσει το εργαλείο. Τυλίγεται τη θηλιά γύρω από το χέρι σας όταν μεταφέρετε το εργαλείο (βλ. σχήμα E).

Τοποθέτηση και αφαίρεση του καρυδακίου αέρος (βλ. σχήμα F)



ΠΡΟΣΟΧΗ!

Προτού να εκτελέσετε οποιαδήποτε εργασία στο ηλεκτρικό εργαλείο, ρυθμίζετε το διακόπτη προεπιλογής κατεύθυνσης περιστροφής 5 στη μεσαία θέση ασφάλισης. Βεβαιωθείτε ότι το καρυδάκι αέρος και το τμήμα τοποθέτησης δεν έχουν υποστεί ζημιά προτού να εγκαταστήσετε το καρυδάκι αέρος.

- Ευθυγραμμίστε το τετράγωνο του καρυδακίου αέρος με το τετράγωνο τσοκ 1 και ωθήστε το καρυδάκι αέρος πάνω στο τετράγωνο τσοκ μέχρι τέρμα.
- Πατήστε το ελαφρά, εάν χρειαστεί.
- Για να αφαιρέσετε το καρυδάκι αέρος, απλώς τραβήξτε το για να το βγάλετε.

ΠΡΟΕΙΔΟΠΟΙΗΣΗ!

Το καρυδάκι αέρος ενδέχεται να καίει μετά από παρατεταμένη χρήση. Χρησιμοποιείτε προστατευτικά γάντια όταν αφαιρείτε το καρυδάκι αέρος από το ηλεκτρικό εργαλείο ή αφήνετε το καρυδάκι αέρος να κρυώσει πρώτα.

Προεπιλογή κατεύθυνσης περιστροφής (βλ. σχήμα G)

ΠΡΟΣΟΧΗ!

Αλλάζετε κατεύθυνση περιστροφής μόνο εφόσον το ηλεκτρικό εργαλείο είναι απενεργοποιημένο.

Μετακινήστε το διακόπτη προεπιλογής κατεύθυνσης 5 στην απαιτούμενη θέση:

- Ρυθμίστε το διακόπτη προεπιλογής κατεύθυνσης τέρμα αριστερά στο εργαλείο, για να συσφίξετε μπουλόνια/ παξιμάδια.
- Ρυθμίστε το διακόπτη προεπιλογής κατεύθυνσης τέρμα δεξιά στο εργαλείο, για να χαλαρώσετε μπουλόνια/παξιμάδια.
- Ρυθμίστε το διακόπτη προεπιλογής κατεύθυνσης στη θέση «OFF» (κεντρικό κλειδί), για να μειώσετε την πιθανότητα ακούσιας εκκίνησης όταν το εργαλείο δεν χρησιμοποιείται.

ΣΗΜΕΙΩΣΗ

Το γαλλικό κλειδί κρούσης δεν θα λειτουργήσει εάν ο διακόπτης προεπιλογής κατεύθυνσης δεν έχει ασφαλίσει τέρμα αριστερά ή δεξιά.

ΠΡΟΕΙΔΟΠΟΙΗΣΗ!

Τα εργαλεία μπαταρίας βρίσκονται πάντα σε κατάσταση λειτουργίας. Επομένως, ο διακόπτης προεπιλογής κατεύθυνσης πρέπει να είναι πάντα κλειδωμένος στην κεντρική θέση όταν το εργαλείο δεν χρησιμοποιείται ή καθώς το μεταφέρετε.

Επιλογή τρόπου λειτουργίας (βλ. σχήμα H)

Το εργαλείο σας είναι εξοπλισμένο με πάνελ ρύθμισης ταχύτητας 3, το οποίο βρίσκεται στη βάση του ηλεκτρικού εργαλείου. Αποτελείται από το κουμπί ελέγχου βιδώματος, το κουμπί «M», και ενδείξεις LED για τους τρόπους λειτουργίας.

Το κουμπί ελέγχου βιδώματος χρησιμοποιείται για την επιλογή μεταξύ τριών λειτουργιών για τη ρύθμιση της ροής,

της ταχύτητας περιστροφής (RPM) και της ταχύτητας κρούσης (IPM) για μια εργασία. Οι λειτουργίες 1, 2 και 3 είναι οι μόνες λειτουργίες, όπου η ταχύτητα ελέγχεται από το διακόπτη-σκανδάλη μεταβλητής ταχύτητας.

Για να επιλέξετε τη λειτουργία ελέγχου βιδώματος:





- Αρχικά, ελέγξτε τον ενεργό τρόπο λειτουργίας. Πατήστε απευθείας το κουμπί ελέγχου βιδώματος, χωρίς να αγγίξετε το διακόπτη-σκανδάλη. Η ένδειξη LED κάτω από τον αριθμό του τρόπου λειτουργίας θα ανάψει, επισημαίνοντας την ενεργή ρύθμιση του τρόπου λειτουργίας.
 - Πατήστε στιγμιαία το κουμπί ελέγχου βιδώματος (λιγότερο από 0,5 δευτερόλεπτο) για να μεταβείτε από τη μία στην άλλη λειτουργία από τις 3 διαθέσιμες. Κάθε πάτημα μεταβάλλει τη ροπή κατά ένα επίπεδο. Ανατρέξτε στον παρακάτω πίνακα για περισσότερες λεπτομέρειες.
- Η «A» είναι μια ειδική λειτουργία που έχει σχεδιαστεί για χρήση τόσο με περιστροφή προς τα εμπρός για τη σύσφιξη μπουλονιών ή παξιμαδιών όσο και με ανάποδη περιστροφή για το λύσιμο μπουλονιών ή παξιμαδιών.
- Προς τα εμπρός: λειτουργία αυτόματης διακοπής για μπουλόνι. Το εργαλείο σταματά μετά την εφαρμογή ενός αριθμού κρούσεων για να αποφευχθεί η υπερβολική σύσφιξη.
 - Ανάποδη: λειτουργία αφαίρεσης μπουλονιού. Το εργαλείο σταματά αυτόματα μόλις χαλαρώσει το μπουλόνι/ παξιμάδι.

Η λειτουργία  προορίζεται για το βίδωμα βιδών σε ξύλο.





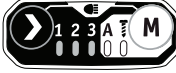
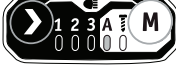

Χρήση του κουμπιού «M»:

Πατήστε απευθείας το κουμπί «M», χωρίς να αγγίξετε το διακόπτη-σκανδάλη. Η αντίστοιχη ενδεικτική λυχνία θα ανάψει, επισημαίνοντας την ενεργοποίηση. Πατήστε στιγμιαία το κουμπί «M» (για λιγότερο από 0,5 δευτερόλεπτα) για την εναλλαγή μεταξύ των λειτουργιών «A» και . Κάθε πάτημα αλλάζει μία λειτουργία. Ανατρέξτε στον παρακάτω πίνακα για περισσότερες λεπτομέρειες:

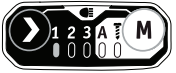
Περιστροφή προς τα εμπρός:

Ενδεικτική λυχνία στο πάνελ ρύθμισης	Λειτουργία εργασίας	Μέγιστο IPM (Κρούσεις ανά λεπτό)	Εφαρμογή
	1	1000	Λεπτομερής σύσφιξη μικρών μπουλονιών και παξιμαδιών.
	2	2700	Μέτρια ροπή σύσφιξης.
	3	3750	Μέγιστη ροπή σύσφιξης.
	A	/	Σύσφιξη με αυτόματο σταμάτημα.
		/	Αυξήστε σημαντικά την ταχύτητα βιδώματος κατά το βίδωμα βιδών σε ξύλο.

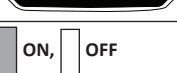
Ανάποδη περιστροφή:

Ενδεικτική λυχνία στο πάνελ ρύθμισης	Λειτουργία εργασίας	Μέγιστο IPM (Κρούσεις ανά λεπτό)	Εφαρμογή
	1	1000	Λεπτομερής χαλάρωση μικρών μπουλονιών και παξιμαδιών.
	2	2700	Ήπια ροπή χαλάρωσης.
	3	3750	Μέγιστη ροπή χαλάρωσης.
	A	/	Χαλάρωση με αυτόματο σταμάτημα.
		/	Αυξήστε σημαντικά την ταχύτητα βιδώματος ενώ λύνετε ξύλινες βίδες.

ON, OFF

⚠ ΠΡΟΕΙΔΟΠΟΙΗΣΗ!

Μην αλλάξετε τον τρόπο λειτουργίας ενώ το εργαλείο βρίσκεται σε λειτουργία. Η ξαφνική αλλαγή της ροπής μπορεί να προκαλέσει απώλεια ελέγχου, προκαλώντας ενδεχόμενο τραυματισμό ή ζημιά στο εργαλείο ή στο τεμάχιο εργασίας.

i ΣΗΜΕΙΩΣΗ

Η πυκνότητα του ξύλου και του μεταλλικού υλικού μπορεί να επηρεάσει το τελικό αποτέλεσμα. Ο χρήστης θα πρέπει να επιλέξει την κατάλληλη λειτουργία με βάση την εργασία.

i ΣΗΜΕΙΩΣΗ

Η ένδειξη LED θα σβήσει περίπου 1 λεπτό μετά την αποδέσμευση του διακόπτη-σκανδάλη.

i ΣΗΜΕΙΩΣΗ

Όταν το εργαλείο ενεργοποιηθεί την επόμενη φορά, ο τρόπος λειτουργίας θα επανέλθει στην προηγούμενη ρύθμιση.



Ενεργοποίηση του ηλεκτρικού εργαλείου (βλ. σχήμα I)**■ Για να ενεργοποιήσετε το ηλεκτρικό εργαλείο:**

Πιέστε το διακόπτη-σκανδάλη 2. Ο διακόπτης-σκανδάλη μεταβλητής ταχύτητας παρέχει μεγαλύτερη ταχύτητα αυξάνοντας την πίεση στη σκανδάλη και μικρότερη ταχύτητα μειώνοντας την πίεση στη σκανδάλη.

■ Για να απενεργοποιήσετε το ηλεκτρικό εργαλείο:

Απελευθερώστε το διακόπτη-σκανδάλη.

Λυχνία LED (βλ. σχήμα J)

Πιέστε ταυτόχρονα το «κουμπί ελέγχου οδήγησης»  και το κουμπί M  για 2 δευτερόλεπτα μέχρι οι πέντε ενδεικτικές λυχνίες να αρχίσουν να αναβοσβήνουν υποδηλώνοντας ότι το εργαλείο έχει εισέλθει στη λειτουργία ρύθμισης φωτεινότητας της λυχνίας εργασίας.

Στη λειτουργία ρύθμισης φωτεινότητας του φωτός εργασίας, κάθε φορά που πατάτε το διακόπτη-σκανδάλη η φωτεινότητα θα μεταβαίνει στο επόμενο επίπεδο και θα εναλλάσσεται μεταξύ των παρακάτω έξι επιπέδων φωτεινότητας.

1	2	3	4	5	6
Σβηστή λυχνία	Ελάχιστη 			Μέγιστη	

Πατήστε το κουμπί ελέγχου βιδώματος ή το κουμπί «M» για να βγείτε από τη λειτουργία ρύθμισης φωτεινότητας του φωτός εργασίας. Εάν δεν εκτελεστεί καμία εργασία για 5 δευτερόλεπτα, το εργαλείο θα βγει αυτόματα από τη λειτουργία ρύθμισης φωτεινότητας.

Την επόμενη φορά που θα ενεργοποιηθεί το εργαλείο, η λειτουργία μνήμης θα επαναφέρει τη ρύθμιση στο τελευταίο επίπεδο φωτεινότητας του φωτός εργασίας. Το φως θα σβήσει αυτόματα περίπου 10 δευτερόλεπτα μετά την αποδέσμευση του διακόπτη-σκανδάλη.

Συσφίξτε και χαλαρώστε παξιμάδια και μπουλόνια (βλ. σχήμα K)**Για να συσφίξετε τα παξιμάδια και τα μπουλόνια**

Χρησιμοποιήστε το εξαγωνικό καρυδάκι που ταιριάζει στο παξιμάδι ή το μπουλόνι. Επιλέξτε την κατάλληλη λειτουργία ανάλογα με τον τύπο ή το μέγεθος του μπουλονιού και του παξιμαδιού. Προτού ξεκινήσετε την εργασία σας, εκτελείτε πάντα μια δοκιμαστική λειτουργία για να προσδιορίσετε τον ιδανικό χρόνο σύσφιξης για το μπουλόνι ή το παξιμάδι σας. Συνιστάται να κάνετε μια δοκιμή σε ένα άχρηστο υλικό, ώστε να προσδιορίσετε το βέλτιστο τρόπο λειτουργίας.

- Ρυθμίστε το διακόπτη προεπιλογής κατεύθυνσης 5 σε κατεύθυνση προς τα εμπρός.
- Κρατήστε σταθερά το εργαλείο και τοποθετήστε το καρυδάκι πάνω από το μπουλόνι ή το παξιμάδι. Βεβαιωθείτε ότι όλο το μήκος της κεφαλής του μπουλονιού ή του παξιμαδιού βρίσκεται πλήρως μέσα στο καρυδάκι.
- Πιέστε το διακόπτη-σκανδάλη μεταβλητής ταχύτητας 2 για να ενεργοποιήσετε το γαλλικό κλειδί κρούσης. Ξεκινήστε αργά, αυξάνοντας την ταχύτητα καθώς το παξιμάδι ή το μπουλόνι βυθίζεται. Συσφίξτε πλήρως το παξιμάδι ή το μπουλόνι, επιβραδύνοντας το εργαλείο ώσπου να

σταματήσει. Εάν δεν ακολουθηθεί αυτή η διαδικασία, το εργαλείο θα έχει την τάση να συστρέφεται ή να αναστρέφεται στο χέρι σας όταν το παξιμάδι ή το μπουλόνι εδράζεται.

- Συσφίξτε το μπουλόνι ή το παξιμάδι με τη σωστή ροπή.
- Μετά τη σύσφιξη, ελέγχετε πάντα τη ροπή με ένα δυναμομετρικό κλειδί. Εάν η σύσφιξη είναι υπερβολικά σφιχτή, μειώστε το χρόνο κρούσης.

ΣΗΜΕΙΩΣΗ:

- Κρατήστε το εργαλείο ευθεία, κατά μήκος του άξονα του μπουλονιού ή παξιμαδιού.
- Η υπερβολική ροπή σύσφιξης μπορεί να προκαλέσει ζημιά στο μπουλόνι/παξιμάδι ή το καρυδάκι.

Για να χαλαρώσετε παξιμάδια και μπουλόνια

Χρησιμοποιήστε τη λειτουργία 1, 2, 3 ή «Α» για να χαλαρώσετε παξιμάδια και μπουλόνια, ανάλογα με την εφαρμογή. Όταν εργάζεστε σε ύψος πάνω από το κεφάλι ή εργάζεστε σε ελαστικά αυτοκινήτων, για να αποφύγετε την πτώση των χαλαρωμένων συνδετηρών στο έδαφος ή σε στενό χώρο, συνιστάται να χρησιμοποιείτε τη λειτουργία «Α» για να κάνετε αυτήν τη δουλειά.

- Ρυθμίστε το διακόπτη προεπιλογής κατεύθυνσης 5 σε ανάποδη κατεύθυνση.
- Κρατήστε σταθερά το εργαλείο και τοποθετήστε το καρυδάκι πάνω από το μπουλόνι ή το παξιμάδι. Βεβαιωθείτε ότι όλο το μήκος της κεφαλής του μπουλονιού ή του παξιμαδιού βρίσκεται πλήρως μέσα στο καρυδάκι.
- Πιέστε το διακόπτη-σκανδάλη μεταβλητής ταχύτητας 2 για να ενεργοποιήσετε το γαλλικό κλειδί κρούσης. Μόλις ο συνδετήρας χαλαρώσει, το εργαλείο θα σταματήσει να λειτουργεί. Αυτό το εργαλείο σας επιτρέπει επίσης να συνεχίσετε να πιέζετε το διακόπτη-σκανδάλη για την αφαίρεση του παξιμαδιού από το μακρύ μπουλόνι, εάν είναι απαραίτητο.

Συντήρηση και φροντίδα



ΠΡΟΕΙΔΟΠΟΙΗΣΗ!

Αφαιρείτε την μπαταρία πριν από την

εκτέλεση οποιασδήποτε εργασίας στο ηλεκτρικό εργαλείο.

Καθαρισμός

- Καθαρίζετε τακτικά το ηλεκτρικό εργαλείο και το πλέγμα που υπάρχει μπροστά από τις οπές εξερισμού. Η συχνότητα καθαρισμού εξαρτάται από το υλικό και τη διάρκεια χρήσης.
- Καθαρίζετε τακτικά το εσωτερικό του περιβλήματος και του κινητήρα με ξηρό πιεσιμένο αέρα.

Ανταλλακτικά και παρελκόμενα

Για άλλα παρελκόμενα, ειδικά για εργαλεία ή βοηθήματα στίλβωσης, ανατρέχετε στους καταλόγους των κατασκευαστών.

Σχεδιαγράμματα σε ανεπτυγμένη μορφή και λίστες ανταλλακτικών διατίθενται στον δικτυακό μας τόπο:

www.flex-tools.com.

Πληροφορίες διάθεσης



ΠΡΟΕΙΔΟΠΟΙΗΣΗ!

Αχρηστεύετε τα παλιά ηλεκτρικά εργαλεία:

- αφαιρώντας την μπαταρία στα ηλεκτρικά εργαλεία που λειτουργούν με μπαταρία.



Μόνο χώρες της ΕΕ

Μην απορρίπτετε τα ηλεκτρικά εργαλεία στα οικιακά απορρίμματα!

Σύμφωνα με την ευρωπαϊκή οδηγία 2012/19/ΕΕ σχετικά με τα απόβλητα ηλεκτρικού και ηλεκτρονικού εξοπλισμού και την ενσωμάτωση της οδηγίας αυτής στο εθνικό δίκαιο, τα άχρηστα ηλεκτρικά εργαλεία πρέπει να συλλέγονται ξεχωριστά για να ανακυκλωθούν με τρόπο φιλικό προς το περιβάλλον.



Ανάκτηση πρώτων υλών αντί για διάθεση απορριμμάτων.

Η συσκευή, τα παρελκόμενα και η συσκευασία πρέπει να ανακυκλώνονται με τρόπο φιλικό προς το περιβάλλον. Τα πλαστικά μέρη επισημαίνονται για ανακύκλωση ανάλογα με τον τύπο υλικού.



ΠΡΟΕΙΔΟΠΟΙΗΣΗ!

Μην απορρίπτετε τις μπαταρίες στα οικιακά απορρίμματα, στη φωτιά ή σε νερό. Μην ανοίγετε τις άχρηστες μπαταρίες.

Μόνο για χώρες της ΕΕ:
Σύμφωνα με την οδηγία 2006/66/ΕΚ, οι
ελαττωματικές ή άδειες μπαταρίες πρέπει να
ανακυκλώνονται.



ΣΗΜΕΙΩΣΗ

*Σας παρακαλούμε να ζητήσετε από το
κατάστημα αγοράς να σας υποδείξει τους
τρόπους διάθεσης!*

CE-Δήλωση συμμόρφωσης

Δηλώνουμε με αποκλειστικά δική μας
ευθύνη, ότι το προϊόν που περιγράφεται
στην ενότητα «Τεχνικά χαρακτηριστικά»
συμμορφώνεται με τα ακόλουθα πρότυπα ή
κανονιστικά έγγραφα:

EN 62841 σύμφωνα με τις διατάξεις των
οδηγιών 2014/30/ΕΕ, 2006/42/ΕΚ, και
2011/65/ΕΕ.

Αρμόδιοι για τα τεχνικά έγγραφα:
FLEX-Elektrowerkzeuge GmbH, R & D
Bahnhofstrasse 15, D-71711 Steinheim/Murr

Peter Lameli Klaus Peter Weinper
Technical Director Head of Quality
Department (QD)

1.06.2023; FLEX-Elektrowerkzeuge GmbH
Bahnhofstrasse 15, D-71711 Steinheim/Murr

Απαλλαγή ευθύνης

Ο κατασκευαστής και ο εκπρόσωπός του
δεν ευθύνονται για καμία ζημιά ή απώλεια
κέρδους λόγω της διακοπής επαγγελματικής
δραστηριότητας, η οποία επήλθε λόγω του
προϊόντος ή ενός άχρηστου προϊόντος.

Ο κατασκευαστής και ο εκπρόσωπός του δεν
ευθύνονται για καμία ζημιά που προκλήθηκε
από ακατάλληλη χρήση του προϊόντος ή από
τη χρήση του προϊόντος με προϊόντα άλλων
κατασκευαστών.

Bu kılavuzda kullanılan semboller

UYARI!

Yaklaşan tehlikeyi belirtir. Bu uyarının dikkate alınmaması ölüm veya ağır yaralanmalara neden olabilir.

DİKKAT!

Olası bir tehlikeli durumu belirtir. Bu uyarının dikkate alınmaması hafif yaralanmalara veya maddi hasara neden olabilir.

NOT

Uygulama ipuçlarını ve önemli bilgileri belirtir.

Elektrikli alettaki semboller

V Volt
/min Dönüş hızı



Talimatları okuyun



Eskiyen cihazın bertaraf edilmesine ilişkin bilgiler (bkz. sayfa 96)!

Güvenliğiniz için

UYARI!

Elektrikli aleti kullanmadan önce, lütfen aşağıdaki bilgileri okuyun:

- burada yer alan çalıştırma talimatlarını,
- elektrikli aletlerin kullanımına ilişkin ekteki kitapçıkta yer alan "Genel güvenlik talimatları"nı (broşür no.: 315.915),
- aletin kullanılacağı alana ilişkin geçerli kuralları ve kazaların önlenmesi ile ilgili düzenlemeleri.

Bu elektrikli alet son teknoloji ürün olup, kabul edilen güvenlik düzenlemelerine uygun olarak üretilmiştir.

Bununla birlikte kullanım sırasında elektrikli alet, kullanıcının veya bir üçüncü tarafın hayatı ve sağlığı için tehlike oluşturabilir ya da aletin kendisi veya başka eşyalar zarar görebilir.

Kablosuz darbeli somun anahtarı yalnızca

- kullanım amacına göre
- ve mükemmel çalışır durumdayken kullanılabilir.

Güvenliği tehlikeye atan arızalar derhal onarılmalıdır.

Kullanım amacı

Kablosuz darbeli somun anahtarı, aşağıdaki kullanım amaçlarına yöneliktir:

- sanayi ve ticari amaçlı kullanım için,
- civataların, somunların ve çeşitli dişli bağlantı elemanlarının sabitlenmesi ve gevşetilmesi için.

Darbeli anahtar için güvenlik talimatları

UYARI!

Bu elektrikli alet ile birlikte verilen tüm güvenlik uyarılarını, talimatları, çizimleri ve teknik özellikleri okuyun. Aşağıdaki talimatların tamamına uyulmaması elektrik çarpması, yangın ve/veya ciddi yaralanma ile sonuçlanabilir. Tüm uyarı ve talimatları gelecekte başvuru amacıyla muhafaza edin.

- **Bağlantı elemanının gizli kablolarla temas edebileceği bir işlem gerçekleştirirken, elektrikli aleti yalıtımlı kavrama yüzeylerinden tutun.** "Elektrik akımlı" bir kabloya temas eden bağlantı parçaları elektrikli aletin metal kısımlarının da "elektrik akımlı" olmasına sebep olabilir ve çalışan kişinin çarpılmasına neden olabilir.

Ses ve titreşim

Ses ve titreşim değerleri EN 62841 ile uyumlu olarak ölçülmüştür. Elektrikli aletin değerlendirilmiş gürültü seviyesi (A) tipik olarak:

- Ses basıncı seviyesi L_{pA} : 87 dB(A);
- Ses gücü seviyesi L_{WA} : 95 dB(A);
- Belirsizlik: $K = 3$ dB(A).

Toplam titreşim değeri:

- Emisyon değeri a_{h1} : 15,046 m/s^2
- Belirsizlik: $K = 1,5$ m/s^2

DİKKAT!

Belirtilen ölçümler yeni olan elektrikli aletlerden elde edilmiştir. Günlük kullanım, gürültü ve titreşim değerlerinin değişmesine neden olur.

NOT

Bu bilgi formunda belirtilen beyan edilen toplam titreşim değer(ler)i ve beyan edilen gürültü emisyonu seviyesi, EN 62841'de standart hale getirilen ölçüm yöntemine

uygun olarak ölçülmüştür ve bir aleti diğeri ile karşılaştırmak için kullanılabilir.

Maruz kalmanın ön değerlendirmesinde kullanılabilir. Belirtilen titreşim emisyonu seviyesi, aletin ana uygulamalarını temsil eder.

Ancak, alet farklı uygulamalar için kullanılırsa, farklı kesme aksesuarları takılırsa veya yetersiz bakım yapılırsa titreşim emisyon seviyesi farklılık gösterebilir.

Bu durum, toplam çalışma süresi boyunca maruz kalma seviyesini önemli ölçüde artırabilir.

Titreşime maruz kalma seviyesinin doğru bir tahminini yapmak için aletin kapalı olduğu veya çalışır durumda olduğu ancak fiilen kullanımda olmadığı zamanları da hesaba katmak gerekir.

Bu, toplam çalışma süresi boyunca maruz kalma seviyesini önemli ölçüde azaltabilir.

Operatörü titreşim etkilerinden korumak için aletin ve kesme aksesuarlarının bakımı, ellerin sıcak tutulması, çalışma şekillerinin düzenlenmesi gibi ek güvenlik önlemlerini alın.

⚠ **UYARI!**

Elektrikli aletin fiili kullanımı sırasında oluşan titreşim ve gürültü emisyonları, aletin kullanım şekline bağlı olarak beyan edilen değerden farklı olabilir. Operatör korunmak için fiili kullanım koşullarında eldiven ve kulak koruması takmalıdır.

⚠ **DİKKAT!**

Ses basıncı 85 dB(A) seviyesinin üzerindeyken kulak koruyucuları takın.

Teknik veriler

Alet	IW 1/2" 400 18-EC	
Tipi	Darbeli Somun Anahtarı	
Nominal voltaj	Vdc	18
Yüksüz hız	/dk.	2700
Maksimum darbe hızı	bpm	3750
Maksimum tork	Nm	406
„EPTA Prosedür 01/2003“e göre ağırlık (batarya hariç)	kg	1.17

Batarya	18V	AP 18.0/2.5 AP 18.0/5.0 AP 18.0/8.0
Batarya ağırlığı	kg	AP 18.0/2.5 0,4 AP 18.0/5.0 0,7 AP 18.0/8.0 1,1
Çalışma sıcaklığı	-10-40°C	
Depolama sıcaklığı	< 50°C	
Şarj olma sıcaklığı	4-40°C	
Şarj cihazı	CA 10.8/18.0, CA 18.0-LD	

Genel bakış (bkz. şekil A)

Ürün özelliklerine ait numaralar için teknik resim sayfalarındaki makine çizimlerine bakın.

- 1 1/2" Kare sürücü
- 2 Değişken hız tetiği
- 3 Hız kontrol paneli
- 4 LED ışık
- 5 Yön ön seçim düğmesi (ileri / orta-kilitli / geri)
- 6 Kayış bağlama yeri
Aletinizin düşme ihtimalini azaltmak amacıyla bir bilek kayışı (ürüne dahil değildir) takmak içindir.
- 7 Kemer kancası
- 8 Açıklık
- 9 Sabitleme vidası

Çalıştırma talimatları

⚠ **UYARI!**

Elektrikli alet üzerinde herhangi bir çalışma yapmadan önce bataryayı çıkarın.

Elektrikli aleti çalıştırmadan önce

Kablosuz darbeli somun anahtarını ambalajından çıkarın ve eksik ya da hasarlı parça olup olmadığını kontrol edin.

i NOT

Teslimatta batarya tam olarak şarj edilmemiştir. İlk çalıştırmadan önce bataryayı tam olarak şarj edin. Şarj cihazının kullanım kılavuzuna bakın.

Bataryayı takma/değiştirme

- Şarj edilmiş bataryayı tık sesi çıkararak yerine oturuncaya kadar alete itin (bkz. şekil B).
- Çıkarmak için çıkarma düğmesine (1.) basın ve bataryayı çekin (2.) (bkz. şekil C).

! DİKKAT!

Alet kullanımda değilken batarya kutuplarını koruyun. Gevşek metal parçalar kutuplara kısa devre yaptırabilir, patlama ve yangın tehlikesi oluşturabilir!

Çıkarılabilir kemer kancası

Aletiniz, rahat taşıyabilmeniz için aletin yanına yerleştirilebilen çıkarılabilir bir kemer kancası (7) ile donatılmıştır.

- Bataryayı aletten çıkarın.
- Kemer kancasındaki (7) tırnağı ve deliği, sırayla aletin altındaki açıklık (8) ve vida deliği ile hizalayın (bkz. şek. D).
- Sabitleme vidasını (9) takın ve bir tornavida (ürüne dahil değildir) ile vidayı sıkın.

Kayış bağlama

- Aletinizi düşürme olasılığını azaltmak amacıyla bir bilek kayışı (ürüne dahil değildir) için kayış bağlama yeri (6) bulunmaktadır. Aleti taşıırken kayışı elinizin etrafına sarın (bkz. şekil E).

Darbeli lokmayı takma ve çıkarma (bkz. şekil F)**! DİKKAT!**

Elektrikli alet üzerinde herhangi bir işlem yapmadan önce yön ön seçim düğmesini (5) ortadaki konuma getirin.

Darbeli lokmayı takmadan önce darbeli lokmanın ve montaj kısmının hasar görmediğinden emin olun.

- Darbeli lokmanın karesini, kare uç (1) ile hizalayın ve darbeli lokmayı gidebildiği kadar kare ucun üzerine itin.
- Gerekirse hafifçe vurun.
- Darbeli lokmayı çıkarmak için çekmeniz yeterlidir.

! UYARI!

Darbeli lokma uzun süreli kullanımdan sonra sıcak olabilir. Darbeli lokmayı aletten çıkarırken koruyucu eldiven kullanın veya önce darbeli lokmanın soğumasını bekleyin.

Yön ön seçimi (bkz. şekil G)**! DİKKAT!**

Dönüş yönünü sadece elektrikli alet dururken değiştirin.

Yön ön seçim düğmesini (5) gerekli konuma getirin:

- Cıvataları/somunları sıkamak için yön ön seçim düğmesini aletin en soluna getirin.
- Cıvataları/somunları gevşetmek için yön ön seçim düğmesini aletin en sağına getirin.
- Alet kullanımda değilken yanlışlıkla çalıştırma ihtimalini azaltmaya yardımcı olmak için yön ön seçim düğmesini "KAPALI" (orta-kilitli) konumuna getirin.

i NOT

Darbeli somun anahtarı, yön ön seçim düğmesi tamamen sola veya sağa getirilmedikçe çalışmaz.

! UYARI!

Batarya ile çalışan aletler her zaman çalışma durumundadır. Bu nedenle yön ön seçim düğmesi, alet kullanımda değilken veya aleti yan tarafınızda taşıırken her zaman orta konumda kilitlenmelidir.

Mod seçimi (bkz. şekil H)

Aletiniz, aletin tabanında bulunan bir hız kontrol paneli (3) ile donatılmıştır. Panel, tahrik kontrol düğmesi, "M" düğmesi ve çalışma modlarına ilişkin LED göstergelerinden oluşur.

Tahrik kontrol düğmesi, bir uygulamanın tork, dönüş hızı (RPM) ve darbe hızı (IPM) ayarını yapmak üzere üç mod arasından seçim yapmak için kullanılır. 1, 2 ve 3 modları sadece değişken hız tetiği tarafından kontrol edilen modlardır.

Tahrik kontrol modunu seçmek için:

- İlk önce aktif modu kontrol edin. Tetiği dokunmadan doğrudan tahrik kontrol düğmesine basın. Mod numarasının altındaki LED göstergesi, etkin mod ayarını belirtmek için yanar.
- 3 mod arasında geçiş yapmak için tahrik kontrol düğmesine kısa bir süre (0,5 saniyeden az) basın. Her basışta bir tork

seviyesi deęiřir. Ařaęıdaki tabloda daha fazla ayrıntı grebilirsiniz.

"A" modu, hem cıvataları veya somunları sıkılmak için ileri dnř hem de cıvataları veya somunları gevřetmek için geri dnř için kullanılmak zere tasarlanmıř zel bir moddur.



- İleri: cıvataı otomatik durdurma modu; alet, ok sıkı sabitlemeyi nlemek iin bir dizi darbe uygulandıktan sonra durur.
- Geri: cıvata ıkarma modu; alet, cıvataı/ somunu gevřettięi anda otomatik olarak durur.

"T" modu, ahřapta vidalama iin tasarlanmıřtır.



"M" dęmesini kullanarak:

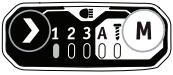
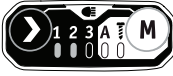
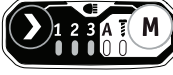

Tetięe dokunmadan doęrudan "M" dęmesine basın. Aktif modu belirtecek řekilde ilgili gsterge ıřığı yanacaktır. "A" ile "T" modları arasında geiř yapmak iin "M" dęmesine kısaca (0,5 saniyeden az) basın. Her basıřta bir mod deęiřir. Ařaęıdaki tabloda daha fazla ayrıntı grebilirsiniz:

İleri Dndrme:

Kontrol panelindeki gsterge ıřığı	alıřma Modu	Maksimum IPM (Dakikadaki darbe sayısı)	Uygulama
	1	1000	Kk cıvataları ve somunları ince ayarlı sıkma.
	2	2700	Orta sıkma torku.
	3	3750	Maksimum sıkma torku.
	A	/	Otomatik durdurma ile sıkma.
	T	/	Ahřapta vidalama yaparken vidalama hızını byk lde artırın.

Geri Dndrme:

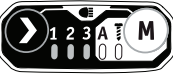
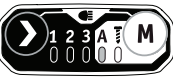
Kontrol panelindeki gsterge ıřığı	alıřma Modu	Maksimum IPM (Dakikadaki darbe sayısı)	Uygulama
	1	1000	Kk cıvataları ve somunları ince ayarlı gevřetme.
	2	2700	Orta gevřetme torku.

	3	3750	Maksimum gevşetme torku.
	A	/	Otomatik durdurma ile gevşetme.
		/	Ağaç vidalarını gevşetirken vidalama hızını büyük ölçüde artırır.

■ AÇMA; □ KAPATMA

⚠ **UYARI!**

Alet çalışırken çalışma modunu değiştirmeyin. Ani tork değişimi, kontrol kaybına neden olarak yaralanmaların meydana gelmesine ya da alet veya iş parçasının zarar görmesine yol açabilir.

NOT

Ahşap yoğunluğunun ve metal malzemenin çeşitliliği nihai sonucu etkileyebilir. Kullanıcı, uygulamaya göre uygun modu seçmelidir.

NOT

LED gösterge, tetik bırakıldıktan yaklaşık 1 dk. sonra kapanır.

NOT

Aleti bir sonraki açışınızda çalışma modu önceki ayara geri döner.

Elektrikli aleti çalıştırma (bkz. şekil I)

■ Elektrikli aleti çalıştırmak için:

Tetiğe (2) basın.

Değişken hız tetiği, tetik basıncı artırıldıkça daha yüksek hız ve tetik basıncı azaltıldıkça daha düşük hız sağlar.

■ Elektrikli aleti kapatmak için:

Tetiği bırakın.

LED ışık (bkz. şekil J)

Aletin çalışma ışığı parlaklık ayar moduna girdiğini gösteren beş gösterge ışığı yanıp sönmeye başlayana kadar "tahrik kontrol düğmesi" ve "M" düğmesine aynı anda 2 saniye basın.

Çalışma ışığı parlaklık ayar modunda, tetiğe her bastığınızda parlaklık bir sonraki seviyeye geçer ve aşağıdaki altı parlaklık seviyesi arasında geçiş yapar.

1	2	3	4	5	6
İşık kapalı	En düşü			En yüksek	

alışma ışığı parlaklık ayar modundan çıkmak için tahrik kontrol düğmesine veya "M" düğmesine basın. 5 saniye boyunca herhangi bir işlem yapılmazsa alet otomatik olarak parlaklık ayar modundan çıkar. Aletin bir sonraki açılışında hafıza işlevi en son çalışma ışığı parlaklık seviyesini hatırlar ve bu seviyeye döner. Tetik bırakıldıktan yaklaşık 10 saniye sonra ışık otomatik olarak kapanır.

Somunları ve cıvataları sıkma ve gevşetme (bkz. şekil K)

Somunları ve cıvataları sıkmak için

Somun veya cıvata ile eşleşen altıgen lokmayı kullanın. Cıvata ve somunun tipine veya boyutuna bağlı olarak uygun bir çalışma modu seçin. Çalışmaya başlamadan önce cıvatanız veya somununuz için doğru sıkma süresini belirlemek için her zaman bir test işlemi gerçekleştirin. En iyi mod seçimini belirlemek için bir hurda malzeme üzerinde deneme yapmanız önerilir.

- Yön ön seçim düğmesini (5) ileri ayarına getirin.
- Aleti sıkıca tutun ve lokmayı cıvata veya somunun üzerine yerleştirin. Cıvata başı veya somun uzunluğunun tamamen lokmaya tam olarak oturduğundan emin olun.
- Darbeli somun anahtarını çalıştırmak için değişken hız tetiğine (2) basın. Çalışmaya yavaş başlayın, somun veya cıvata aşağı indikçe hızı artırın. Aleti durdurmak için

yavaşlatarak somunu veya civatayı sıkıca ayarlayın. Bu yöntem uygulanmazsa somun veya civata yerleştiğinde alet elinizde tork veya bükülme eğilimi gösterir.

- Civatayı veya somunu uygun torkla sabitleyin.
- Sıktıktan sonra daima bir tork anahtarı ile torku kontrol edin. Bağlantı elemanları çok sıkıysa darbe süresini azaltın.

DİKKAT:

- Aleti civata veya somun eksenine boyunca düz tutun.
- Aşırı sıkma torku civata/somun veya lokmaya zarar verebilir.

Somunları ve civataları gevşetmek için

Uygulamaya bağlı olarak somunları ve civataları gevşetmek için 1, 2, 3 veya "A" modunu kullanın. Baş üstü yerlerde veya araba lastikleri üzerinde çalışırken, gevşetilen bağlantı elemanlarının yere veya dar bir alana düşmesini önlemek için bu tür işlerde "A" modunun kullanılması önerilir.

- Yön ön seçim düğmesi (5) ayarını ters konuma getirin.
- Aleti sıkıca tutun ve lokmayı civata veya somunun üzerine yerleştirin. Civata başı veya somun uzunluğunun tamamen lokmaya tam olarak oturduğundan emin olun.
- Darbeli somun anahtarını çalıştırmak için değişken hız tetiğine (2) basın. Bağlantı elemanı gevşediğinde aletin çalışması durur. Bu alet gerekirse somunu uzun civatadan çıkarmak için tetik anahtarına basmaya devam etmenizi de sağlar.

Bakım

UYARI!

Elektrikli alet üzerinde herhangi bir çalışma yapmadan önce bataryayı çıkarın.

Temizlik

- Elektrikli aleti ve havalandırma deliklerinin önündeki ızgarayı düzenli olarak temizleyin. Temizleme sıklığı malzemeye ve kullanım süresine bağlıdır.
- Gövde içine ve motora kuru basınçlı hava üfleterek düzenli olarak temizleyin.

Yedek parçalar ve aksesuarlar

Diğer aksesuarlar, özellikle aletler ve cilalama yardımcıları için üreticinin kataloglarına bakın.

Parça yerleşim çizimleri ve yedek parça listeleri ana sayfamızda bulunabilir:

www.flex-tools.com

Bertaraf bilgileri



UYARI!

Gereksiz elektrikli aletleri kullanılamaz hale getirin:

- *batarya ile çalışan cihazların bataryasını çıkarın.*



Sadece AB ülkeleri içindir

Elektrikli aletleri evsel atıkların içine atmayın!

Atık Elektrikli ve Elektronik Cihazlar hakkındaki 2012/19/EU sayılı Avrupa Direktifi uyarınca ve ulusal yasalara uygun olarak kullanılan elektrikli aletler ayrı olarak toplanmalı ve çevre dostu bir şekilde geri dönüştürülmelidir.



Atık bertarafı yerine hammadde geri kazanımı.

Cihaz, aksesuarlar ve ambalajlar çevre dostu bir şekilde geri dönüştürülmelidir. Plastik parçalar malzeme türüne göre geri dönüşüm için tanımlanmıştır.



UYARI!

Bataryaları evsel atıklara, ateşe veya suya atmayın. Kullanılmış bataryaları açmayın.

Sadece AB ülkeleri içindir:

2006/66/EC sayılı Direktife göre hatalı veya kullanılmış bataryalar geri dönüştürülmelidir.



NOT

Lütfen bayinize bertaraf etme seçenekleri hakkında danışın!

CE-Uygunluk beyanı

Tüm sorumluluğu üstümüze alarak "Teknik özellikler" bölümünde açıklanan ürünün, aşağıdaki standartlara veya normatif dokümanlara uygun olduğunu beyan ederiz:

2014/30/EU, 2006/42/EC, 2011/65/EU sayılı direktiflerin düzenlemelerine uygun olarak EN 62841 standardı.

Teknik dokümanlardan sorumlu:

FLEX-Elektrowerkzeuge GmbH, R & D

Bahnhofstrasse 15, D-71711 Steinheim/Murr



Peter Lameli
Teknik Yönetici

Klaus Peter Weinper
Kalite Departmanı
Başkanı (KD)

1.06.2023; FLEX-Elektrowerkzeuge GmbH
Bahnhofstrasse 15, D-71711 Steinheim/Murr

Sorumluluktan muafiyet

Üretici ve temsilcisi, ürünün veya kullanılamaz bir ürünün neden olduğu iş kesintilerinden kaynaklanan zararlardan ve kar kayıplarından sorumlu değildir.

Üretici ve temsilcisi, ürünün yanlış kullanılması veya ürünün diğer üreticilerin ürünleri ile kullanılması sonucu oluşabilecek hasarlardan sorumlu değildir.

Symbole używane w niniejszej instrukcji



OSTRZEŻENIE!

Oznacza niebezpieczeństwo. Zignorowanie tego ostrzeżenia może doprowadzić do śmierci lub bardzo poważnych, ciężkich obrażeń.



OSTROŻNIE!

Oznacza sytuację potencjalnie niebezpieczną. Zignorowanie tego ostrzeżenia może doprowadzić do lekkich urazów lub uszkodzenia mienia.



UWAGA

Oznacza wskazówki dotyczące stosowania i inne ważne informacje.

Symbole na elektronarzędziu

V Wolty

/min Obroty na minutę



Przeczytaj instrukcje



Informacje dotyczące utylizacji starego narzędzia (patrz strona 104)!

Dla własnego bezpieczeństwa



OSTRZEŻENIE!

Przed użyciem elektronarzędzia należy przeczytać:

- niniejszą instrukcję obsługi,
- „Ogólne instrukcje bezpieczeństwa”, dotyczące posługiwania się elektronarzędziami, podane w załączonej broszurze (ulotka nr 315.915),
- zasady aktualnie obowiązujące w miejscu pracy oraz przepisy w sprawie zapobiegania wypadkom.

To elektronarzędzie zostało skonstruowane z wykorzystaniem najnowszych technologii i w sposób spełniający uznane przepisy bezpieczeństwa.

Mimo to niewłaściwe lub nieodpowiednie użytkowanie elektronarzędzia może zagrażać

życiu lub zdrowiu użytkownika lub osób postronnych, a także grozi zniszczeniem elektronarzędzia lub innego mienia.

Akumulatorowego klucza udarowego można używać wyłącznie

- zgodnie z przeznaczeniem
- i tylko wtedy, gdy narzędzie jest w pełni sprawne.

Usterki mające wpływ na bezpieczeństwo należy naprawiać natychmiast.

Przeznaczenie

Akumulatorowy klucz udarowy jest przeznaczony

- do użytku komercyjnego w przemyśle i handlu,
- do mocowania i odkręcania śrub, nakrętek i różnych gwintowanych elementów połączeniowych.

Instrukcje bezpieczeństwa dotyczące klucza udarowego



OSTRZEŻENIE!

Prosimy przeczytać wszystkie ostrzeżenia i instrukcje oraz przestudiować specyfikację i ilustracje dostarczone wraz z elektronarzędziem. Niestosowanie się do wszystkich podanych niżej instrukcji może doprowadzić do porażenia prądem, pożaru i/lub poważnych obrażeń. Wszystkie ostrzeżenia i instrukcje należy zachować na przyszłość.

- **Przy pracach, w trakcie których wkręt lub śruba mogą natrafić na ukryty przewód elektryczny, elektronarzędzie należy trzymać za izolowane uchwyty.** Dotknięcie przewodu pod napięciem wkrętem lub śrubą może spowodować, że przez nieizolowane elementy metalowe elektronarzędzia popłynie prąd, co grozi operatorowi porażeniem.

Hałas i drgania

Wartości emisji hałasu zmierzono zgodnie z normą EN 62841. Szacunkowy poziom hałasu A elektronarzędzia wynosi na ogół:

- Poziom ciśnienia akustycznego L_{PA} : 87 dB(A);
- Poziom mocy akustycznej L_{WA} : 95 dB(A);
- Niepewność: $K = 3$ dB(A).

Całkowita wartość drgań:

- Wartość emisji a_{h1} : 15,046 m/s^2
- Niepewność: $K = 1,5$ m/s^2

**OSTROŻNIE!**

Podane wartości pomiarów odnoszą się do nowych elektronarzędzi. Codzienne użytkowanie sprawia, że wartości hałasu i drgań ulegają zmianie.

**UWAGA**

Deklarowane całkowite wartości drgań i deklarowany poziom emisji hałasu podane w niniejszej karcie informacyjnej zostały zmierzone zgodnie ze standardową metodą testowania określoną w normie EN 62841 i mogą służyć do porównywania różnych narzędzi.

Parametr ten może również służyć do wstępnej oceny narażenia na drgania. Podany poziom emisji drgań odnosi się do najważniejszych zastosowań narzędzia.

Jeśli jednak narzędzie będzie używane do innych zastosowań, z innymi akcesoriami i końcówkami lub jeżeli będzie niewłaściwie konserwowane, poziom emisji drgań może być inny.

Może to istotnie zwiększyć poziom narażenia użytkownika na drgania w całym okresie pracy.

W celu dokładnego oszacowania poziomu narażenia na drgania, konieczne jest uwzględnienie również czasu, gdy narzędzie jest wyłączone lub pracuje, ale nie jest w rzeczywistości używane.

Może to istotnie zmniejszyć poziom narażenia użytkownika na drgania w całym okresie pracy.

Należy określić dodatkowe środki ostrożności zabezpieczające użytkownika przed skutkami drgań, takie jak np. konserwacja narzędzia i akcesoriów/końcówek, dbałość o ciepło dłoni, organizacja pracy itp.

**OSTRZEŻENIE!**

Emisja drgań i hałasu podczas rzeczywistego stosowania elektronarzędzia może się różnić od deklarowanej wartości, w której narzędzie jest używane. Aby się zabezpieczyć, w rzeczywistych warunkach użytkowania użytkownik powinien nosić rękawice i nauszniki ochronne.

**OSTROŻNIE!**

Gdy poziom ciśnienia akustycznego przekracza 85 dB(A), należy nosić ochronniki słuchu.

Dane techniczne

Narzędzie	IW 1/2" 400 18-EC		
Typ	Klucz udarowy		
Napięcie znamionowe	V, prąd stały	18	
Prędkość bez obciążenia	/min	2700	
Maks. prędkość udaru	uderzeń/min	3750	
Maks. moment obrotowy	Nm	406	
Ciężar wg „Procedury EPTA 01/2003” (bez akumulatora)	kg	1,17	
Akumulator	18 V	AP 18,0/2,5 AP 18,0/5,0 AP 18.0/8.0	
Ciężar akumulatora	kg	AP 18,0/2,5 AP 18,0/5,0 AP 18.0/8.0	0,4 0,7 1,1
Temperatura pracy	-10-40°C		
Temperatura przechowywania	< 50°C		
Temperatura ładowania	4-40°C		
Ładowarka	CA 10.8/18.0, CA 18.0-LD		

Krótki opis urządzenia (patrz rysunek A)

Numeracja elementów odnosi się do rysunku narzędzia na stronie z elementami graficznymi.

- 1 Kwadratowa końcówka 1/2"
- 2 Włącznik spustowy z regulacją prędkości
- 3 Panel sterowania prędkością
- 4 Lampka LED
- 5 Przełącznik wyboru kierunku (do przodu / blokada - pozycja środkowa / do tyłu)
- 6 Zaczep na pasek

Do mocowania paska na rękę (do dokupienia osobno), co zmniejsza ryzyko upuszczenia narzędzia.
- 7 Klips na pasek
- 8 Otwór
- 9 Śruba mocująca

Instrukcja obsługi

OSTRZEŻENIE!

Przed wykonaniem jakichkolwiek prac przy elektronarzędziu należy wyjąć akumulator.

Przed włączeniem elektronarzędzia

Prosimy wypakować akumulatorowy klucz udarowy i sprawdzić, czy nie brakuje żadnej części i czy nic nie jest uszkodzone.

UWAGA

W momencie dostawy akumulatory nie są całkowicie naładowane. Przed rozpoczęciem użytkowania należy całkowicie naładować akumulatory. Więcej informacji - patrz instrukcja obsługi ładowarki.

Wkładanie/wymiana akumulatora

- Włożyć naładowany akumulator do elektronarzędzia i docisnąć, aby zablokował się na swoim miejscu (patrz rysunek B).
- Aby wyjąć akumulator, wystarczy nacisnąć przycisk odblokowujący (1.) i wysunąć akumulator (2.) (patrz rysunek C).



OSTROŻNIE!

Gdy urządzenie nie jest używane, należy chronić styki akumulatora. Luźne części metalowe mogą doprowadzić do zwarcia styków; ryzyko wybuchu i pożaru!

Zdejmowany klips na pasek

Narzędzie jest wyposażone w zdejmowany klips na pasek 7, który można zamocować z obu stron narzędzia, co jest wygodne podczas transportu.

- Wyjąć akumulator z narzędzia.
- Dopasować żebro i otwór w klipsie na pasek 7 do otworu 8 i gwintowanego otworu w podstawie narzędzia (patrz rysunek D).
- Włożyć śrubę mocującą 9 i mocno dokręcić śrubokrętem (do dokupienia osobno).

Zaczep na pasek

- Zaczep na pasek 6 służy do mocowania paska na rękę (do dokupienia osobno), który zmniejsza ryzyko upuszczenia narzędzia. Podczas noszenia narzędzia pasek należy mieć owinięty wokół ręki (patrz rysunek E).

Zakładanie i zdejmowanie nasadki udarowej (patrz rysunek F)



OSTROŻNIE!

Przed wykonaniem jakichkolwiek prac przy elektronarzędziu należy przestawić przełącznik wyboru kierunku 5 w pozycję środkową.

Przed zainstalowaniem nasadki udarowej należy się upewnić, czy nasadka udarowa i część montażowa nie są uszkodzone.

- Dopasować kwadratowe gniazdo nasadki udarowej do kwadratowej końcówki 1 i wcisnąć nasadkę udarową do oporu na kwadratową końcówkę.
- W razie potrzeby lekko stuknąć.
- Aby zdjąć nasadkę udarową, wystarczy ją pociągnąć.



OSTRZEŻENIE!

Po dłuższym użytkowaniu nasadka udarowa może być gorąca. Podczas zdejmowania nasadki udarowej z narzędzia należy używać rękawic ochronnych lub najpierw poczekać, aż nasadka udarowa ostygnie.

Preselekcja kierunku (patrz rysunek G)



OSTROŻNIE!

Kierunek obrotów należy zmieniać dopiero wtedy, gdy elektronarzędzie całkowicie się zatrzyma.

Przełączyć przełącznik wyboru kierunku 5 w żądane położenie:

- Aby dokręcać śruby/nakrętki, przełącznik wyboru kierunku należy ustawić po lewej stronie narzędzia.
- Aby odkręcać śruby/nakrętki, przełącznik wyboru kierunku należy ustawić po prawej stronie narzędzia.
- Ustawienie przełącznika wyboru kierunku w pozycji „OFF” (wyłączenie, blokada – pozycja środkowa) zmniejsza możliwość przypadkowego uruchomienia, gdy urządzenie nie jest używane.



UWAGA

Jeśli przełącznik wyboru kierunku nie zostanie całkowicie przesunięty w lewo lub w prawo, klucz udarowy nie będzie działać w ogóle.



OSTRZEŻENIE!

Narzędzia akumulatorowe są zawsze gotowe do pracy. Dlatego też, gdy narzędzie nie jest używane lub gdy użytkownik nosi je przy boku, przełącznik wyboru kierunku powinien być zawsze zablokowany w pozycji środkowej.

Wybór trybu (patrz rysunek H)

Narzędzie jest wyposażone w panel sterowania prędkością 3, znajdujący się na stopce narzędzia. Składa się on z przycisku sterowania napędem, przycisku „M” oraz kontrolki LED trybów pracy.

Przycisk sterowania trybem wkręcania służy do wyboru jednego z trzech trybów regulacji momentu obrotowego, prędkości obrotowej (RPM) i prędkości udaru (IPM) w zależności od zastosowania. Tryby 1, 2 i 3 są jedynymi trybami, w których prędkość jest kontrolowana przełącznikiem spustowym z regulacją prędkości.

Aby wybrać tryb sterowania wkręcaniem, należy:

- Najpierw sprawdzić włączony tryb. Bezpośrednio nacisnąć przycisk sterowania napędem, bez dotykania przełącznika spustowego. Zaświeci się kontrolka LED pod numerem trybu, sygnalizując włączony tryb.
 - Aby przełączać między 3 trybami, należy na krótko wcisnąć przycisk sterowania trybem wkręcania (krócej niż 0,5 sekundy). Każde wciśnięcie zmienia moment obrotowy o jeden poziom. Więcej szczegółów podano w tabeli poniżej
- „A” oznacza tryb specjalny, przeznaczony zarówno do dokręcania śrub lub nakrętek, jak i do ich odkręcania.







- Do przodu: tryb automatycznego zatrzymywania się; aby uniknąć zbyt mocnego dokręcenia, po kilkukrotnym udarze, narzędzie samo się zatrzymuje.
- Do tyłu: tryb wykręcania śrub; narzędzie zatrzymuje się automatycznie, gdy tylko poluzuje śrubę/nakrętkę.

Tryb „” jest przeznaczony do wkręcania wkrętów w drewno.



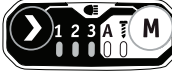



Używanie przycisku „M”:

Bezpośrednio nacisnąć przycisk „M”, bez dotykania przełącznika spustowego. Zaświeci się odpowiednia kontrolka, sygnalizując aktywny tryb. Aby przełączać między trybami „A” i „”, wystarczy na krótko wcisnąć przycisk „M” (krócej niż 0,5 sekundy). Każde wciśnięcie powoduje przełączenie o jeden tryb. Więcej szczegółów podano w tabeli poniżej:

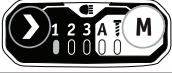
Kręcenie do przodu:

Kontrolka na panelu sterowania	Tryb pracy	Maksymalna liczba IPM (uderzenia na minutę)	Zastosowanie
	1	1000	Precyzyjne dokręcanie małych śrub i nakrętek.
	2	2700	Umiarkowany moment dokręcania.
	3	3750	Maksymalny moment dokręcania.
	A	/	Dokręcanie z automatycznym zatrzymaniem.
		/	Znaczne zwiększenie prędkości wkręcania podczas wkręcania wkrętów w drewno.

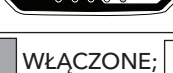
Kręcenie do tyłu:

Kontrolka na panelu sterowania	Tryb pracy	Maksymalna liczba IPM (uderzenia na minutę)	Zastosowanie
	1	1000	Precyzyjne odkręcanie małych śrub i nakrętek.
	2	2700	Umiarkowany moment odkręcania.
	3	3750	Maksymalny moment odkręcania.
	A	/	Odkręcanie z automatycznym zatrzymaniem.
		/	Znaczne zwiększenie prędkości odkręcania podczas wykręcania wkrętów z drewna.

 WŁĄCZONE;  WYŁĄCZONE

**OSTRZEŻENIE!**

Podczas pracy narzędzia nie wolno zmieniać trybu pracy. Nagła zmiana momentu obrotowego może doprowadzić do utraty kontroli nad narzędziem, powodując urazy lub uszkodzenie narzędzia lub obrabianego przedmiotu.

**UWAGA**

Różnice w gęstości drewna oraz różnorodność materiałów metalowych mogą mieć wpływ na efekt końcowy. Użytkownik powinien wybrać tryb odpowiedni do konkretnego zastosowania.

**UWAGA**

Kontrolka LED wyłączy się po około 1 minucie od puszczenia przełącznika spustowego.



**UWAGA**

Gdy narzędzie zostanie ponownie włączone, tryb pracy powróci do poprzedniego ustawienia.

Włączanie elektronarzędzia (patrz rysunek I)

- **Aby włączyć elektronarzędzie, należy:**
Nacisnąć przełącznik spustowy 2. Przełącznik spustowy z regulacją prędkości zwiększa obroty w miarę większego wciśnięcia spustu oraz zmniejsza je, gdy spust jest naciskany słabiej.
- **Aby wyłączyć elektronarzędzie, należy:**
Puścić włącznik spustowy.

Lampka LED (patrz rysunek J)

Wciśnij jednocześnie „przycisk sterowania napędem”  i „M”  przez 2 sekundy aż pięć kontrolerek wskaźnika zacznie migać, oznaczając, że narzędzie przeszło w tryb regulacji jasności oświetlenia roboczego. W trybie regulacji jasności lampki do pracy, po każdym wciśnięciu przycisku spustowego, jasność przełącza się na następny poziom. Zmiany następują cyklicznie w obrębie następujących sześciu poziomów jasności.

1	2	3	4	5	6
Światło wyłączone	Najsłabsze  Najmocniejsze				

Nacisnąć przycisk sterowania napędem lub przycisk „M”, aby wyjść z trybu regulacji jasności lampki do pracy. Jeśli przez 5 sekund nie zostanie podjęte żadne działanie, narzędzie automatycznie opuści tryb regulacji

jasności.

Następnym razem, gdy narzędzie zostanie włączone, funkcja pamięci przywróci ostatni poziom jasności lampki do pracy. Światło wyłączy się automatycznie po około 10 sekundach od puszczenia przycisku spustowego.

Dokręcanie i odkręcanie nakrętek i śrub (patrz rysunek K)**Dokręcanie śrub i nakrętek**

Należy użyć nasadki sześciokątnej pasującej do nakrętki lub śruby. Wybrać odpowiedni tryb pracy w zależności od typu lub rozmiaru śruby i nakrętki. Przed rozpoczęciem pracy należy zawsze przeprowadzić próbę, aby w ten sposób określić właściwy czas dokręcania śruby lub nakrętki. W celu ustalenia i wybrania optymalnego trybu, zalecane jest wykonanie próby na niepotrzebnym kawałku materiału.

- Przetawić przełącznik wyboru kierunku 5 na ustawienie do przodu.
- Mocno chwycić narzędzie i założyć nasadkę na śrubę lub nakrętkę. Upewnić się, że łeb śruby lub nakrętka jest na całej długości całkowicie osadzona w gnieździe.
- Nacisnąć przełącznik spustowy z regulacją prędkości 2, aby włączyć klucz udarowy. Rozpocząć powoli, zwiększając prędkość w miarę dokręcania nakrętki lub śruby. Dobrze dokręcić nakrętkę lub śrubę, zmniejszając prędkość narzędzia aż do zatrzymania. Jeśli procedura ta nie będzie przestrzegana, narzędzie będzie miało tendencję do obracania się i przekręcania w dłoń, gdy nakrętka lub śruba zacznie stawiać opór.
- Dokręcić śrubę lub nakrętkę odpowiednim momentem.
- Po dokręceniu zawsze sprawdzić moment dokręcenia kluczem dynamometrycznym. Jeśli elementy połączeniowe zostaną wkręcone zbyt mocno, należy skrócić czas używania udaru.

UWAGA:

- Narzędzie należy trzymać prosto wzdłuż osi śruby lub nakrętki.
- Zbyt duży moment dokręcania może doprowadzić do uszkodzenia śruby/nakrętki lub nasadki.

Odkręcanie śrub i nakrętek

W zależności od zastosowania, aby odkręcać śruby i nakrętki, należy używać trybu 1, 2, 3 lub trybu „A”. Podczas pracy nad głową lub pracy przy oponach samochodowych, aby zapobiec spadnięciu odkręconych elementów połączeniowych na ziemię lub w miejsca trudnodostępne, do wykonania pracy zaleca się używać trybu „A”.

- Ustawić przełącznik wyboru kierunku 5 w pozycję do tyłu.
- Mocno chwycić narzędzie i założyć nasadkę na śrubę lub nakrętkę. Upewnić się, że łeb śruby lub nakrętka jest na całej długości całkowicie osadzona w gnieździe.
- Nacisnąć przełącznik spustowy z regulacją prędkości 2, aby włączyć klucz udarowy. Po odkręceniu elementu połączeniowego narzędzie przestanie pracować. Narzędzie umożliwia również dalsze wciskanie spustu w celu wykręcenia nakrętki z długiej śruby, o ile jest taka potrzeba.

Konserwacja i utrzymanie

OSTRZEŻENIE!

Przed wykonaniem jakichkolwiek prac przy elektronarzędziu należy wyjąć akumulator.

Czyszczenie

- Elektronarzędzie i kratkę z prądu otworów wentylacyjnych należy regularnie czyścić. Częstotliwość czyszczenia zależy od materiału i czasu użytkowania.
- Wnętrze obudowy i silnik należy regularnie przedmuchiwać sprężonym powietrzem.

Części zamienne i akcesoria

Pozostałe akcesoria, w szczególności zaś narzędzia i akcesoria do polerowania, znaleźć można w katalogach producenta.

Rysunki rozstrzelone i listy części zamiennych znaleźć można na naszej stronie:

www.flex-tools.com.

Informacje dotyczące utylizacji

OSTRZEŻENIE!

Jeśli elektronarzędzie jest już niepotrzebne, należy unieemożliwić używanie go:

- w przypadku elektronarzędzi akumulatorowych przez wyjęcie akumulatora.



Tylko kraje UE

Elektronarzędzi nie należy wyrzucać do zmieszanych odpadów komunalnych!

Zgodnie z europejską dyrektywą 2012/19/UE w sprawie zużytego sprzętu elektrycznego i elektronicznego (WEEE) oraz jej transpozycjami krajowymi, zużyte narzędzia elektryczne powinny być zbierane oddzielnie i poddawane recyklingowi w sposób przyjazny dla środowiska.

Odzyskiwanie surowców zamiast utylizacji odpadów.

Urządzenie, akcesoria i opakowanie należy poddać recyklingowi w przyjazny dla środowiska sposób. Identyfikacja części plastikowych przeznaczonych do recyklingu odbywa się na podstawie materiału, z którego są one wykonane.

OSTRZEŻENIE!

Akumulatorów/baterii nie należy wyrzucać do zmieszanych odpadów komunalnych (zwykłych śmieci gospodarstwach domowych), ani wrzucać do ognia lub wody. Nie otwierać zużytych baterii/akumulatorów.

Tylko kraje UE:

Zgodnie z Dyrektywą 2006/66/WE, uszkodzone lub zużyte baterie i akumulatory muszą być poddane recyklingowi.

UWAGA

O dostępnej możliwości utylizacji prosimy zapytać swojego dystrybutora!

CE-Deklaracja zgodności

Producent na własną i wyłączną odpowiedzialność oświadcza, że wyrób opisany w części „Specyfikacja techniczna” spełnia warunki podane w następujących normach lub dokumentach standaryzujących:

Norma EN 62841 zgodna z postanowieniami Dyrektyw 2014/30/UE, 2006/42/WE, 2011/65/UE.

Podmiot odpowiedzialny za dokumentację techniczną:

FLEX-Elektrowerkzeuge GmbH, R & D
Bahnhofstrasse 15, D-71711 Steinheim/Murr



Peter Lameli Klaus Peter Weinper
Technical Director Head of Quality
Department (QD)

1.06.2023; FLEX-Elektrowerkzeuge GmbH
Bahnhofstrasse 15, D-71711 Steinheim/Murr

Wyłączenia odpowiedzialności

Producent i jego przedstawiciel nie ponoszą odpowiedzialności za jakiegokolwiek szkody i straty oraz utratę zysków wskutek przerwy w prowadzeniu działalności spowodowanej produktem lub faktem, że produktu nie da się używać.

Producent i jego przedstawiciel nie ponoszą odpowiedzialności za jakiegokolwiek szkody i straty spowodowane niewłaściwym użyciem produktu lub używaniem go w połączeniu z produktami innych producentów.

A jelen kézikönyvben használt szimbólumok

FIGYELMEZTETÉS!

Fenyegető veszélyt jelez. A jelzés figyelmen kívül hagyása halált vagy különösen súlyos sérüléseket okozhat.

VIGYÁZAT!

Potenciálisan veszélyes helyzetet jelez. A jelzés figyelmen kívül hagyása könnyű sérülést vagy anyagi kárt okozhat.

MEGJEGYZÉS

Alkalmazási tippeket és fontos információkat jelez.

Az elektromos szerszámon található szimbólumok

V Volt
/perc Fordulatszám



Olvassa el az utasításokat



A régi készülék ártalmatlanítására vonatkozó információk (lásd a(z) 112. oldalon)!

Az Ön biztonsága érdekében

FIGYELMEZTETÉS!

Az elektromos szerszám használata előtt olvassa el a következőket:

- ezeket a használati utasításokat,
- az elektromos eszközök kezelésére vonatkozó „Általános biztonsági előírások” c. részt a mellékelt füzetben (száma: 315.915),
- azüzem jelenleg érvényes szabályait és a balesetek megelőzésére vonatkozó előírásait.

Jelen elektromos eszköz a legkorszerűbb technológia alapján, az elismert biztonsági előírásoknak megfelelően készült.

Ennek ellenére, használat közben az elektromos szerszám veszélyeztetheti a használó vagy harmadik fél életét és végtagjait, illetve az

elektromos szerszám vagy más vagyontárgy károsodását is okozhatja.

Az akkumulátoros ütvecsavarozó csak

- a rendeltetésének megfelelően,
- tökéletesen üzemképes állapotban használható.

A biztonságot veszélyeztető hibákat azonnal meg kell javítani.

Rendeltetésszerű használat

Az akkumulátoros ütvecsavarozó célja

- ipari és kereskedelmi használat,
- csavarok, anyák és különféle menetes rögzítők rögzítése és lazítása.

Az ütvecsavarozóra vonatkozó biztonsági utasítások

FIGYELMEZTETÉS!

Olvassa el az elektromos kéziszerszámhoz mellékelt összes biztonsági figyelmeztetést, utasítást, ábrát és specifikációt. Az alább felsorolt utasítások be nem tartása áramütést, tűzveszélyt és/vagy súlyos sérülést idézhet elő.

Őrizzen meg minden figyelmeztetést és utasítást, hogy később is elő tudja majd venni.

- **Az elektromos szerszámot a szigetelt markolatnál fogva tartsa, amikor olyan műveletet végez, ahol a rögzítő rejtett vezetékét érinthet.** A feszültség alatt lévő vezetékkel érintkező rögzítők feszültség alá helyezhetik az elektromos kéziszerszám burkolat nélküli fémrészeit, és a gépkezelő áramütést szenvedhet.

Zaj és rezgés

A zaj és rezgési értékek meghatározása az EN 62841 szabvány szerint történt. Az elektromos szerszám A-ra értékelt zajszintjének általános adatai:

- Hangnyomásszint L_{pA} : 87 dB(A);
- Hangteljesítményszint L_{WA} : 95 dB(A);
- Bizonytalanság: $K = 3$ dB.

Teljes rezgési érték:

- Kibocsátási érték a_h : 15,046 m/s^2
- Bizonytalanság: $K = 1,5 m/s^2$

VIGYÁZAT!

A jelzett értékek az új elektromos szerszámra vonatkoznak. A napi használattól a zaj és a rezgési adatok módosulhatnak.

MEGJEGYZÉS

Az információs lapon megadott rezgési összérték(ek) és megadott zajkibocsátási szint mérése az EN 62841 szabványban megadott szabványosított mérési módszer alapján történt, és felhasználhatók a szerszámok összehasonlításához.

Használható a kitétség előzetes értékelésére. A megadott rezgés-kibocsátási szint a szerszám fő alkalmazási területeire vonatkozik.

Ha azonban a szerszámot más alkalmazásokhoz, eltérő vagy rosszul karbantartott vágási tartozékokkal használják, a rezgés-kibocsátási szint eltérhet.

Ez jelentősen megnövelheti a teljes munkaidő alatti kitétségi szintet.

A rezgésnek való kitétségi szint pontos meghatározásához figyelembe kell venni azt az időt is, amikor a szerszám ki- vagy bekapcsolt állapotban van, de nincs használatban.

Ez jelentősen csökkentheti a teljes munkaidő alatti kitétségi szintet.

Azonosítson be további biztonsági intézkedéseket, amelyek a kezelő rezgéstől való védelmét szolgálják, például: a szerszám és tartozékainak karbantartása, a kezek melegen tartása, munkaritmus megszervezése.

FIGYELMEZTETÉS!

A rezgés- és zajkibocsátás az elektromos szerszám aktuális használata közben eltérhet attól a névleges értéktől, amellyel a szerszámot használják: a kezelő védelme érdekében a használónak kesztyűt és hallásvédőt kell használnia működtetés közben.

VIGYÁZAT!

85 dB(A) feletti hangnyomás esetén viseljen fülvédőt.

Műszaki adatok

Eszköz	IW 1/2" 400 18-EC	
Típus	Ütvecsavarozó	
Névleges feszültség	Vdc	18
Üresjárat fordulat/szám	/perc	2700
Max. ütésszám	bpm	3750
Max nyomaték	Nm	406

Súly az „EPTA 01/2003 eljárás” szerint (akkumulátor nélkül)	kg	1,17	
Akkumulátor	18V	AP 18,0/2,5 AP 18,0/5,0 AP 18,0/8,0	
Az akkumulátor súlya	kg	AP 18,0/2,5 AP 18,0/5,0 AP 18,0/8,0	0,4 0,7 1,1
Üzemi hőmérséklet	-10-40°C		
Tárolási hőmérséklet	< 50°C		
Töltési hőmérséklet	4-40°C		
Töltő	CA 10.8/18.0, CA 18.0-LD		

Áttekintés (lásd az A ábrát)

A termék elemeinek számozása megfelel a gép illusztrációján látható számoknak a rajzokat ábrázoló oldalon.

- 1 1/2" négyszögáttétel
- 2 Állítható sebességszabályozó kapcsoló
- 3 Sebességszabályozó panel
- 4 LED lámpa
- 5 Irány elövlasztó kapcsoló (előre/ középső-reteszelés/hátamenet)
- 6 Csuklópánt rögzítés
A csuklópánt (nem tartozék) rögzítéséhez, hogy csökkentse a szerszám leejtésének esélyét.
- 7 Övkapocs
- 8 Nyitás
- 9 Rögzítő csavar

Használati útmutató

FIGYELMEZTETÉS!

Vegye ki az akkumulátort, mielőtt az elektromos szerszámon bármilyen munkát végezne.

Az elektromos szerszám bekapcsolása előtt

Csomagolja ki az akkumulátoros ütvecsavarozót, és győződjön meg arról, hogy nincsenek hiányzó vagy sérült alkatrészei.

MEGJEGYZÉS

Az akkumulátorok a szállításkor nincsenek teljesen feltöltött állapotban. Az első használat előtt tölts fel teljesen az akkumulátorokat. Tekintse át a töltő használati utasítását.

Az akkumulátor behelyezése/ cseréje

- Tolja a feltöltött akkumulátort az elektromos szerszámba, amíg be nem kattant a helyére, (lásd a B ábrát)
- Az eltávolításhoz nyomja meg a kioldó gombot (1) és húzza ki az akkumulátort (2). (lásd C ábra)

VIGYÁZAT!

Amikor az eszköz nincs használatban, védje az akkumulátor-csatlakozókat. A laza fém alkatrészek rövidre zárhatják a csatlakozókat, és robbanás-, illetve tűzveszély állhat fenn!

Levehető övkapocs

Az eszköz levehető övkapocccsal (7) van felszerelve, amely a kényelmes szállítás érdekében az eszköz oldalára felszerelhető.

- Vegye ki az akkumulátoregységet a szerszámból.
- Illesse össze az övkapocson található bordát és nyílást (7) a szerszám alján lévő menetes nyíláshoz (8) (lásd D ábra).
- Tegye be a rögzítőcsavart (9) és szorosan húzza meg egy csavarhúzóval (nem tartozék).

Csuklópánt rögzítés

- A pántörögzítés (6) a csuklópánt (nem tartozék) felhelyezésére szolgál, hogy csökkentse a szerszám leejtésének esélyét. Tekerje a pántot a kezére, amikor viszi a szerszámot (lásd az E ábrát).

Szerelje fel és távolítsa el a dugókulcsot (lásd az F ábrát)

VIGYÁZAT!

Mielőtt az elektromos szerszámon bármilyen munkát végezne, állítsa az 5-ös irány előválasztó kapcsolót középső állásba.

A dugókulcs felszerelése előtt győződjön meg arról, hogy a dugókulcs és a rögzítőrész nem sérült.

- Igazítsa a dugókulcs négyzetét a dugókulcs adapterhez (1), és ütközésig nyomja rá az dugókulcsot a dugókulcs adapterre.
- Ha szükséges, finoman kopogtassa meg.
- A dugókulcs eltávolításához egyszerűen húzza le.

FIGYELMEZTETÉS!

A dugókulcs hosszan tartó használat után felforrósodhat. Használjon védőkesztyűt, amikor eltávolítja a dugókulcsot a szerszámból, vagy először hagyja kihűlni a dugókulcsot.

Írány előválasztás (lásd a G ábrát)

VIGYÁZAT!

Csak akkor változtassa meg a forgásirányt, ha az elektromos szerszám leállt.

Állítsa a 5-ös irány előválasztó kapcsolót a kívánt állásba:

- Igazítsa az irány előválasztó kapcsolót a szerszám bal szélére a csavarok/anyák meghúzásához
- Igazítsa az irány előválasztó kapcsolót a szerszám jobb szélére a csavarok/anyák meglazításához.
- Állítsa a forgásirány-előválasztó kapcsolót „KI” (középső-reteszelt) pozícióba, hogy csökkentse a véletlen indítás lehetőségét, ha nincs használatban.

MEGJEGYZÉS

Az ütvecsavarozó csak akkor működik, ha az irány előválasztó kapcsolót teljesen balra vagy jobbra tolják.

FIGYELMEZTETÉS!

Az akkumulátoros szerszámok mindig működési állapotban vannak. Ezért a forgásirány előválasztó kapcsolót mindig középhelyzetben kell reteszelni, ha a szerszám nincs használatban, vagy ha maga mellett hordozza.

Módválasztás (lásd a H ábrát)

A szerszám fel van szerelve egy sebességszabályozó panellel (3), amely a szerszám lábánál található. Ez a hajtásvezérlő gombból, az „M” gombból és az üzemmódok LED-jelzőiből áll.

A hajtásvezérlő gombbal három üzemmód közül választhat az adott alkalmazás

nyomatékának, forgási sebességének (fordulatszámának) és ütési sebességének (IPM) beállításához. Az 1., 2. és 3. üzemmód az egyetlen mód, ahol a sebességet az állítható sebességszabályozó kapcsoló vezérli.

A hajtásvezérlő mód kiválasztása:

- Először ellenőrizze az aktív módot. Nyomja meg közvetlenül a hajtásvezérlő gombot anélkül, hogy megérintené a kapcsoló gombot. Az módjelző szám alatti LED-jelző világít, hogy jelezze az aktív üzemmód beállítását.
- Nyomja meg röviden a meghajtó-vezérlő gombot (0,5 másodpercnél rövidebb ideig) a 3 üzemmód közti váltáshoz. Minden gombnyomással egy nyomatékszintet vált. A további részleteket lásd az alábbi táblázatban.

Az „A” egy speciális üzemmód, amelyet úgy terveztek, hogy előre forgatással a

csavarok vagy anyák meghúzására, illetve hátrafelé forgatással a csavarok vagy anyák meglazításához használják.



- Előre: csavar automatikus leállítási módja; a szerszám több ütés után leáll, hogy elkerülje a túl szoros rögzítést.
- Hátramenet: csavar eltávolítási mód; a szerszám automatikusan leáll, amint meglazította a csavart/anyát.

Az „” mód a fa csavarjainak vezetésére szolgál.





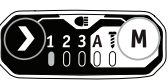
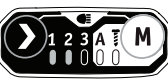
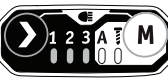
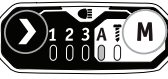

Az „M” gomb használata:

Nyomja meg közvetlenül az „M” gombot anélkül, hogy megérintené a kapcsoló gombot. A megfelelő jelzőfény kigyullad, így jelzi az aktív üzemmódot. Nyomja meg röviden (0,5 másodpercnél rövidebb ideig) az „M” gombot az „A” és „” üzemmódok közötti váltáshoz. Minden gombnyomással egy módot vált. A további részleteket lásd az alábbi táblázatban:

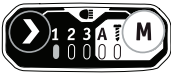
Forgatás előre:

Jelzőfény a kezelőpanelen	Üzemmód	Maximális IPM (Ütésszám percenként)	Alkalmazás
	1	1000	Apró csavarok és anyák finom meghúzása.
	2	2700	Közepes meghúzási nyomaték.
	3	3750	Maximális meghúzási nyomaték.
	A	/	Meghúzás automatikus leállítással.
		/	Jelentősen növelje a csavarozási fordulatszámot, miközben csavarokat hajt a fában.

Ellentétes irányú forgás:

Jelzőfény a kezelőpanelen	Üzem mód	Maximális IPM (Ütésszám percenként)	Alkalmazás
	1	1000	Apró csavarok és anyák finom meglazítása.
	2	2700	Közepes lazítási nyomaték.
	3	3750	Maximális lazítási nyomaték.
	A	/	Lazítás automatikus leállítással.
		/	Jelentősen növelje a csavarozási fordulatszámot, miközben lazítja a facsavarokat.

BE ; KI

FIGYELMEZTETÉS!
Ne módosítsa az üzemmódot, amíg az eszköz fut. A nyomaték hirtelen változása az irányítás elvesztését okozhatja, ami a szerszám vagy a munkadarab esetleges sérülését vagy károsodását eredményezheti.

i MEGJEGYZÉS
 A fák és fémek eltérő sűrűsége befolyásolhatja a végeredményt. A felhasználónak kell kiválasztania a megfelelő módot az alkalmazás alapján.

i MEGJEGYZÉS
 A LED lámpa kb. 1 perc után kikapcsol az indító kapcsoló aktiválása után.

i MEGJEGYZÉS
 Az eszköz legközelebbi bekapcsolásakor az üzemmód visszaáll az előző beállításra.

Az elektromos szerszám bekapcsolása (lásd az I ábrát)



■ Az elektromos szerszám bekapcsolásához:

Nyomja meg a 2-es indító kapcsolót. Az állítható sebességű kioldó kapcsoló nagyobb sebességet biztosít nagyobb erejű nyomás mellett és alacsonyabb sebességet,

ha kisebb erővel nyomják a kioldót.

■ **Az elektromos szerszám kikapcsolása:**
 Engedje el az indítókapcsolót.

LED lámpa (lásd a J ábrát)

Nyomja meg a "meghajtás vezérlő gombot"  és az "M"  gombot egyszerre és tartsa nyomva 2 másodpercig, amíg mind az öt jelzőlámpa villogni nem kezd. Ez jelzi, hogy a szerszám belépett a munkafény fényerejének beállítási módjába.

A munkafény fényerejének beállítási módjában minden alkalommal, amikor megnyomja a kapcsoló gombot, a fényerő a következő szintre változik, és a következő hat fényerő között ciklikusan váltakozik.

1	2	3	4	5	6
Világítás kikapcsolva	Legalacsonyabb  Legmagasabb				

Nyomja meg a hajtásvezérlő gombot vagy az „M” gombot, hogy kilépjen a munkalámpa fényerejének beállítási módjából. Ha 5 másodpercig nincs művelet, az eszköz automatikusan kilép a fényerő-beállítási módból.

Amikor legközelebb bekapcsolja a szerszámot, a memória funkció emlékezni fog, és visszatér az utolsó munkalámpa fényerő-szintre.

A lámpa automatikusan kikapcsol körülbelül 10 másodperccel a kapcsoló gomb kioldása után.

Húzza meg és lazítsa a csavarokat és anyákat (lásd a K ábrát)

Az anyák és csavarok meghúzásához

Használja az anyának vagy csavarnak megfelelő imbuszfejet. A csavar és anya típusától vagy méretétől függően válassza ki a megfelelő üzemmódot. A munka megkezdése előtt mindig végezzen próbaműveletet a csavar vagy anya megfelelő rögzítési idejének meghatározásához. A legmegfelelőbb mód kiválasztásához ajánlatos próbát végezni egy hulladékanyagon.

- Állítsa az irány előválasztó kapcsolót (5) előre állásba.
- Tartsa határozottan a szerszámot, és helyezze a dugókulcsot a csavarra vagy anyára. Győződjön meg arról, hogy a csavarfej vagy az anya teljes hosszában teljesen be van dugva a dugókulcsba.
- Nyomja le az állítható sebességszabályozó kapcsolót 2 az ütvecsavarozó bekapcsolásához. Lassan indítsa el, növelve a sebességet, ahogy az anya vagy a csavar beljebb süllyed. Állítsa be az anyát vagy csavart szorosan úgy, hogy lelassítja a szerszámot, amíg meg nem áll. Ha az eljárást nem követik, akkor a szerszám hajlamos lesz nyomatékra vagy elcsavarodásra a kezében, amikor az anya vagy a csavar beül.
- Rögzítse a csavart vagy anyát a megfelelő nyomatékkal.
- Rögzítés után mindig ellenőrizze a nyomatékot egy nyomatékkulccsal. Ha a rögzítők túl szorosak, csökkentse a beütési időt.

MEGJEGYZÉS:

- Tartsa a szerszámot egyenesen a csavar vagy anya tengelye mentén.
- A túlzott rögzítési nyomaték károsíthatja a csavart/anyát vagy a dugókulcsot.

Anyák és csavarok lazításához

Használja az 1., 2., 3. vagy „A” módot az anyák és csavarok meglazításához az alkalmazástól függően. Fej feletti munkavégzők vagy autógumikon végzett munka során a meglazult rögzítők talajra vagy szűk helyre esésének megelőzése érdekében az „A” üzemmód használata ajánlott ehhez a munkához.

- Állítsa az irány előválasztó kapcsolót (5) hátramenetbe.
- Tartsa határozottan a szerszámot, és helyezze a dugókulcsot a csavarra vagy anyára. Győződjön meg arról, hogy a csavarfej vagy az anya teljes hosszában teljesen be van dugva a dugókulcsba.
- Nyomja le az állítható sebességszabályozó kapcsolót 2 az ütvecsavarozó bekapcsolásához. Amint a rögzítő meglazult, a szerszám leáll. A szerszámmal szükség esetén továbbra is lenyomhatja az indító kapcsolót, hogy eltávolíthassa az anyát a hosszú csavarról.

Karbantartás és ápolás



FIGYELMEZTETÉS!

Vegye ki az akkumulátort, mielőtt az elektromos szerszámon bármilyen munkát végezne.

Tisztítás

- Rendszeresen tisztítsa meg az elektromos szerszámot és a szellőzőnyílások előtti rácsot. A tisztítás gyakorisága függ az anyagtól és a használat hosszától.
- Száraz sűrített levegővel rendszeresen fújja ki a ház belsejét és a motort.

Pótalkatrészek és tartozékok

Egyéb tartozékokat, különösen szerszámokat és polírozási segédeszközöket a gyártó katalógusaiban talál.

A robbantott ábrák és alkatrészjegyzékek a honlapunkon megtalálhatók:

www.flex-tools.com.

Ártalmatlanításra vonatkozó információk

FIGYELMEZTETÉS!

Tége használhatatlanná a redundáns elektromos szerszámokat:

- az akkumulátorral működő elektromos szerszámokat az akkumulátor eltávolításával.



Csak EU tagállamok

Ne dobjon elektromos szerszámokat a háztartási hulladékok közé!

Az elektromos és elektronikus berendezések hulladékairól szóló 2012/19/EU irányelvvel és ennek nemzeti jogszabályokba átültetett előírásaival összhangban az elektromos szerszámgepeket elkülönítve kell összegyűjteni és gondoskodni kell a környezetbarát újrahasznosításukról.

Nyersanyag újrahasznosítás a hulladék ártalmatlanítása helyett.

Gondoskodni kell az eszköz, a tartozékok és a csomagolóanyagok környezetbarát újrahasznosításáról. A műanyag alkatrészek újrahasznosítása az anyag típusának függvényében történik.

FIGYELMEZTETÉS!

Az akkumulátoregységet/akkumulátort ne dobja a háztartási hulladékok közé, tűzbe vagy vízbe. Ne nyissa fel a használt akkumulátorokat.

Csak EU tagállamok:

A 2006/66/EK irányelv értelmében gondoskodni kell a hibás vagy használt akkumulátorok újrahasznosításáról.

MEGJEGYZÉS

Kérjük, hogy érdeklődjön az ártalmatlanítási lehetőségekről abban az üzletben, ahol a terméket vásárolta!

☞-Megfelelőségi nyilatkozat

Felelőségünk teljes tudatában kijelentjük, hogy a „Műszaki specifikációk”-ban leírt termék megfelel a következő szabványoknak vagy normatív dokumentumoknak:

EN 62841 összhangban a 2014/30/EU, 2006/42/EK, 2011/65/EU irányelvekkel.

A műszaki dokumentumokért felelős:

FLEX-Elektrowerkzeuge GmbH, R & D

Bahnhofstrasse 15, D-71711 Steinheim/Murr

i.v.  

Peter Lameli

Műszaki igazgató

Klaus Peter Weinper

A minőségbiztosítási
részleg (QD) vezetője

2023.06.01.; FLEX-Elektrowerkzeuge GmbH
Bahnhofstrasse 15, D-71711 Steinheim/Murr

Felelőség alóli mentesség

A gyártó és képviselője nem vállal felelőséget semmilyen, a termék vagy egy használhatatlan termék által okozott működési zavar miatt bekövetkezett kárért és kiesett nyereségért. A gyártó és képviselője nem vállal felelőséget semmilyen kárért, amelyet a termék helytelen használata vagy a termék más gyártók termékeivel együtt történő használata okozott.

Symbyoly použité v tomto návodu

VAROVÁNÍ!

Označuje hrozící nebezpečí. Nerespektování tohoto varování může mít za následek smrt nebo extrémně těžká zranění.

UPOZORNĚNÍ!

Označuje potenciálně nebezpečnou situaci. Nedodržení tohoto upozornění může mít za následek lehké zranění nebo škodu na majetku.

POZNÁMKA

Označuje tipy pro použití a důležité informace.

Symbyoly na elektrickém nářadí

V Volty
/min Rychlost otáčení



Přečtěte si pokyny



Informace o likvidaci starého zařízení (viz strana 118)!

Pro vaši bezpečnost

VAROVÁNÍ!

Před použitím elektrického nářadí si přečtěte následující:

- tento návod k použití,
- „Všeobecné bezpečnostní pokyny“ pro manipulaci s elektrickým nářadím v příložené brožůře (č. prospektu: 315.915),
- aktuálně platná pravidla daného místa a předpisy pro prevenci úrazů.

Toto elektrické nářadí odpovídá posledním trendům a bylo zkonstruováno v souladu s uznávanými bezpečnostními předpisy.

Přesto při jeho použití může dojít k ohrožení života a končetin uživatele nebo třetí osoby, nebo může dojít k poškození samotného elektrického nářadí nebo jiného majetku.

Akumulátorový rázový utahovák se smí používat pouze

- k určenému účelu

- v perfektním provozním stavu.

Závady, které ohrožují bezpečnost, musí být bezodkladně opraveny.

Zamýšlené použití

Akumulátorový rázový utahovák je určen pro

- pro komerční využití v průmyslu a obchodu,
- pro utahování a povolování šroubů, matic a různých spojovacích prvků se závitem.

Bezpečnostní pokyny pro rázový utahovák

VAROVÁNÍ!

Prostudujte si všechny bezpečnostní výstrahy, pokyny, ilustrace a technické údaje dodané s tímto elektrickým nářadím. Nedodržení všech níže uvedených pokynů může vést k úrazu elektrickým proudem, požáru a/nebo vážnému úrazu. Všechna varování a pokyny uschovejte pro budoucí použití.

- **Při provádění operací, kde by se upevňovací prvek mohl dostat do kontaktu se skrytým vedením, držte elektrické nářadí za izolované úchopné plochy.** Spojovací materiál, který se dostane do kontaktu s vodičem „pod proudem“, může rozvést proud do nechráněných kovových částí elektrického nářadí a způsobit obsluhu úraz elektrickým proudem.

Hluk a vibrace

Hodnoty hluku a vibrací byly stanoveny v souladu s normou EN 62841. Hodnocená hladina hluku elektrického nářadí a je typicky:

- Hladina akustického tlaku L_{pA} : 87 dB(A);
- Hladina akustického výkonu L_{WA} : 95 dB(A);
- Neurčitost: $K = 3$ dB.

Celková hodnota vibrací:

- Emisní hodnota a_{h1} : 15,046 m/s^2
- Neurčitost: $K = 1,5$ m/s^2

UPOZORNĚNÍ!

Uvedená měření se týkají nového elektrického nářadí. Denní použití způsobuje změnu hodnot hluku a vibrací.

POZNÁMKA

Deklarovaná celková hodnota (hodnoty) vibrací a deklarovaná hladina emisí hluku uvedené v tomto informačním listu byly měřeny v souladu s metodou měření

standardizovanou v EN 62841 a lze je použít k porovnání jednoho nástroje s druhým.

Může být použita pro předběžné posouzení expozice. Uvedená úroveň emisí vibrační představuje hlavní použití nářadí.

Pokud se však nářadí používá pro různé aplikace s různými režným příslušenstvím nebo špatně udržovaným příslušenstvím, může se úroveň emisí vibrační lišit.

Díky tomu se může výrazně zvýšit úroveň expozice v průběhu celého pracovního období.

Pro přesný odhad úrovně expozice vibračním je nutné vzít v úvahu také časy, kdy je nářadí vypnuté nebo spuštěné, ale ve skutečnosti se nepoužívá.

Díky tomu může být výrazně snížena úroveň expozice v rámci celé pracovní doby.

Identifikujte další bezpečnostní opatření k ochraně obsluhy nářadí před účinky vibračí, jako jsou: údržba nářadí a vrtacího příslušenství, udržování rukou v teple, organizace pracovních postupů.

VAROVÁNÍ!

Emise vibračí a hluku při skutečném používání elektrického nářadí se mohou lišit od deklarované hodnoty, ve které je nářadí používáno; Aby byla obsluha chráněna, měl by uživatel při skutečných podmínkách používání používat rukavice a chrániče sluchu.

UPOZORNĚNÍ!

Při akustickém tlaku vyšším než 85 dB (A) používejte chrániče sluchu.

Technická data

Nářadí	IW 1/2" 400 18-EC	
Typ	Rázový utahovák	
Jmenovité napětí	V=	18
Rychlost při chodu naprázdno	/min	2700
Max. příklepová rychlost	úderů/min	3750
Max. točivý moment	Nm	406

Hmotnost podle „Postupu EPTA 01/2003“ (bez akumulátoru)	kg	1,17	
Akumulátor	18V	AP 18,0/2,5 AP 18,0/5,0 AP 18,0/8,0	
Hmotnost akumulátoru	kg	AP 18,0/2,5 AP 18,0/5,0 AP 18,0/8,0	0,4 0,7 1,1
Provozní teplota	-10-40°C		
Skladovací teplota	< 50°C		
Teplota nabíjení	4-40°C		
Nabíječka	CA 10,8/18,0; CA 18,0-LD		

Přehled (viz obr. A)

Číslování funkcí výrobku odkazuje na vyobrazení přístroje na stránce s obrázky.

- 1 1/2" čtyřhranná hlavice**
- 2 Spouštěcí spínač s nastavením rychlosti**
- 3 Ovládací panel rychlosti**
- 4 LED světlo**
- 5 Přepínač předvolby směru (vpřed/středový zámek/vzad)**
- 6 Upevnění řemínku**
Pro připojení řemínku k zápěstí (není součástí), aby bylo sníženo riziko pádu nástroje.
- 7 Spona na opasek**
- 8 Otevření**
- 9 Připevňovací šroub**

Návod k použití

VAROVÁNÍ!

Před prováděním jakýchkoli prací na nářadí nejprve vyjměte akumulátor.

Před zapnutím elektrického nářadí

Rozbalte rázový utahovák a zkontrolujte, zda nechybí nebo nejsou poškozené žádné díly.

POZNÁMKA

Akumulátory nejsou při dodání plně nabity. Před prvním uvedením do provozu akumulátory plně nabijte. Viz návod k obsluze nabíječky.

Vložení/výměna akumulátoru

- Nabíтый akumulátor zatlačte do elektrického nářadí, dokud nezapadne na místo (viz obr. B).
- Chcete-li akumulátor vyjmout, stiskněte uvolňovací tlačítko (1.) a akumulátor (2.) vytáhněte (viz obr. C).

UPOZORNĚNÍ!

Pokud zařízení nepoužíváte, chraňte kontakty akumulátoru. Volné kovové části mohou zkratovat kontakty; nebezpečí výbuchu a požáru!

Odnímatelná spona na opasek

Vaše nářadí je vybaveno odnímatelnou sponou na opasek 7, kterou lze pro pohodlnou přepravu umístit na boční stranu nářadí.

- Vyjměte akumulátor z nástroje.
- Zarovnejte žebro a otvor spony na opasek 7 s otvorem 8 a závitovým otvorem na základně nářadí. (viz obrázek D)
- Vložte upevňovací šroub 9 a bezpečně jej utáhněte pomocí šroubováku (není součástí).

Upevnění řemínku

- Upevnění řemínku 6 slouží k připevnění řemínku na zápěstí (není součástí balení), aby se snížilo riziko pádu nářadí. Při přenášení nářadí omotejte řemínek kolem ruky (viz obr. E).

Instalace a demontáž rázového nástavce (viz obrázek F)

UPOZORNĚNÍ!

Před jakoukoli prací na elektrickém nářadí přesuňte přepínač předvolby směru 5 do střední polohy.

Před instalací rázového nástavce se ujistěte, že rázový nástavec a jeho montážní část nejsou poškozeny.

- Vyrovnějte čtyřhran rázového nástavce se čtyřhrannou hlavici 1 a zatlačte rázový nástavec na čtyřhrannou hlavici tak daleko, jak to půjde.

- V případě potřeby na něj lehce poklepejte.
- Chcete-li rázový nástavec vyjmout, jednoduše ho sundejte.

VAROVÁNÍ!

Rázový nástavec může být po delším používání horký. Při vyjímání rázového nástavce z nářadí používejte ochranné rukavice nebo nejprve nechte rázový nástavec vychladnout.

Předvolba směru (viz obr. G)

UPOZORNĚNÍ!

Směr otáčení měňte pouze při zastaveném elektrickém nářadí.

Přesuňte přepínač předvolby směru 5 do požadované polohy:

- Chcete-li utáhnout šrouby/matice, umístěte přepínač předvolby směru zcela vlevo na nástroji
- Chcete-li povolit šrouby/matice, umístěte přepínač předvolby směru zcela vpravo na nástroji.
- Umístěte přepínač předvolby směru do polohy „OFF“ (VYP) (středová zajištěná poloha), abyste snížili možnost náhodného spuštění, když se nářadí nepoužívá.

POZNÁMKA

Rázový utahovák se nespustí, pokud není přepínač předvolby směru zcela zapnutý vlevo nebo vpravo.

VAROVÁNÍ!

Akumulátorové nářadí je vždy v provozuschopném stavu. Proto by měl být spínač předvolby směru vždy zajištěn ve střední poloze, když nářadí nepoužíváte nebo jej nosíte u sebe.

Výběr režimu (viz obr. H)

Vaše nářadí je vybaveno ovládacím panelem rychlosti 3, který se nachází na noze nářadí. Skládá se z ovládacího tlačítka pohonu, tlačítka „M“ a LED kontrolky pracovních režimů.

Tlačítko ovládání pohonu se používá k výběru ze tří režimů pro úpravu nastavení točivého momentu, rychlosti otáčení (ot./min) a rychlosti nárazu (nár./min) pro danou aplikaci. Režimy 1, 2 a 3 jsou jediné režimy, kde je rychlost řízena spínačem s nastavením rychlosti.

Chcete-li vybrat režim ovládání pohonu:

- Nejprve zkontrolujte aktivní režim. Stiskněte přímo tlačítko ovládání pohonu, aniž byste se dotkli spouštěcího spínače. LED indikátor pod číslem režimu se rozsvítí, což indikuje nastavení aktivního režimu.

- Krátkým stisknutím tlačítka ovládání pohonu (méně než 0,5 sekundy) můžete procházet 3 režimy. Každé stisknutí změní jednu úroveň točivého momentu. Více informací uvádí následující tabulka.

„A“ je speciální režim, který je určen k použití jak při otáčení vpřed pro utahování šroubů nebo matic, tak při otáčení vzad pro povolování šroubů nebo matic.

- Vpřed: režim automatického zastavení šroubu; nástroj se po několika rázech

zastaví, aby nedošlo k příliš silnému upevnění.





- Vzd: režim odstraňování šroubů; nástroj se automaticky zastaví, jakmile uvolní šroub/matku.

Režim „“ je určen pro šroubování do dřeva.

Pomocí tlačítka „M“:

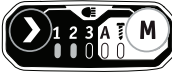
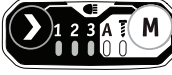
Stiskněte přímo tlačítko „M“, aniž byste se dotkli spouštěcího spínače. Rozsvítí se odpovídající kontrolka, která indikuje aktivní režim. Krátkým stisknutím tlačítka „M“ (méně než 0,5 sekundy) můžete přepínat mezi režimy „A“ a „“. Každé stisknutí změní jeden režim. Další podrobnosti najdete v tabulce níže:

Rotace vpřed:

Kontrolka na ovládacím panelu	Pracovní režim	Maximální IPM (Nárazy za minutu)	Aplikace
	1	1000	Přesné utažení malých šroubů a matic.
	2	2700	Mírný utahovací moment.
	3	3750	Maximální utahovací moment.
	A	/	Utahování s automatickým zastavením.
		/	Při šroubování do dřeva výrazně zvýšte rychlost šroubování.

Opačná rotace:

Kontrolka na ovládacím panelu	Pracovní režim	Maximální IPM (Nárazy za minutu)	Aplikace
	1	1000	Jemné povolování malých šroubů a matic.
	2	2700	Mírný uvolňovací moment.
	3	3750	Maximální povolovací moment.
	A	/	Uvolnění s automatickým zastavením.
		/	Při povolování vrutů do dřeva výrazně zvýšte rychlost šroubování.

ZAP; ; VYP

⚠ VAROVÁNÍ!

Neměňte pracovní režim, když je nástroj v chodu. Náhlá změna točivého momentu může způsobit ztrátu kontroly a způsobit zranění nebo poškození nástroje nebo obrobku.

i POZNÁMKA

Rozmanitost hustoty dřeva a kovového materiálu může ovlivnit konečný výsledek. Uživatel by měl vybrat vhodný režim na základě aplikace.

i POZNÁMKA

LED kontrolka zhasne přibližně 1 minutu po uvolnění spouštěcího spínače.

i POZNÁMKA

Při příštím zapnutí nástroje se pracovní režim vrátí k předchozímu nastavení.

Zapnutí elektrického nářadí (viz obr. I)**■ Zapnutí elektrického nářadí:**

Stiskněte spouštěcí vypínač 2. Spínač s nastavením rychlosti poskytuje vyšší rychlost se zvýšeným přitlakem na spínač a nižší rychlost se sníženým přitlakem na spínač.

■ Vypnutí elektrického nářadí:

Uvolněte spínač.

LED světlo (viz obrázek J)

Stiskněte současně „tlačítko pro ovládání pohonu “ a tlačítko „M “ na 2 sekundy, dokud nezačne pět kontrolkek blikat, což znamená, že nástroj vstoupil do režimu nastavení jasu pracovního světla.

V režimu nastavení jasu pracovního světla se při každém stisknutí spouštěcího spínače změní jas na další úroveň a bude se přepínat mezi následujícími šesti úrovněmi jasu.

1	2	3	4	5	6
Zhasnout	Nejnižší			Nejvyšší	

Stisknutím tlačítka ovládání pohonu nebo tlačítka „M“ opustíte režim nastavení jasu pracovního světla. Pokud po dobu 5 sekund neprovedete žádnou operaci, nástroj automaticky opustí režim nastavení jasu. Při příštím zapnutí nářadí si paměťová funkce zapamatuje a vrátí se k poslední úrovni jasu pracovního světla. Světlo se automaticky vypne přibližně 10 sekund po uvolnění spínače.

Utahování a povolování matic a šroubů (viz obr. K)

Utahování matic a šroubů

Použijte šestihrannou hlavici odpovídající matici nebo šroubu. Vyberte správný pracovní režim v závislosti na typu nebo velikosti šroubu a matice. Před zahájením práce vždy proveďte zkušební operaci, abyste zjistili správnou dobu upevnění šroubu nebo matice. Je vhodné provést zkušební provoz na odpadovém materiálu, aby se určil nejlepší výběr režimu.

- Nastavte přepínač předvolby směru 5 do polohy pro pohon vpřed.
- Držte nástroj pevně a nasadte hlavici na šroub nebo matici. Ujistěte se, že je hlava šroubu nebo matice zcela zasunuta do hlavice.
- Stisknutím spínače s proměnnou rychlostí 2 zapněte rázový utahovák. Začněte pomalu a zvyšujte rychlost, jak matice nebo šroub sjede dolů. Upevněte matici nebo šroub těsně tak, že nástroj zpomalíte až na doraz. Pokud tento postup nedodržíte, nástroj bude mít tendenci se utahovat nebo kroutit v ruce, když matice nebo šroub dosedne.
- Utáhněte šroub nebo matici správným utahovacím momentem.
- Po upevnění vždy zkontrolujte točivý moment momentovým klíčem. Pokud jsou spojovací prvky příliš utažené, zkratke dobu utahování.

POZNÁMKA:

- Držte nástroj rovně podél osy šroubu nebo matice.
- Nadměrný upevňovací moment může poškodit šroub/matici nebo hlavici.

Povolování matic a šroubů

K povolení matic a šroubů použijte režim 1, 2, 3 nebo „A“ v závislosti na aplikaci. Aby uvolněné upevňovací prvky nespadly na zem nebo do těsného prostoru při práci nad hlavou nebo při práci na pneumatikách automobilů, doporučujeme používat k této práci režim „A“.

- Nastavte přepínač předvolby směru 5 do polohy obrácené.
- Držte nástroj pevně a nasadte hlavici na šroub nebo matici. Ujistěte se, že je hlava šroubu nebo matice zcela zasunuta do hlavice.

- Stisknutím spínače s proměnnou rychlostí 2 zapněte rázový utahovák. Jakmile se upevňovací prvek uvolní, nástroj přestane pracovat. Tento nástroj také umožňuje v případě potřeby pokračovat v mačkání spouštěcího spínače pro odstranění matice z dlouhého šroubu.

Údržba a péče



VAROVÁNÍ!

Před prováděním jakýchkoli prací na nářadí nejprve vyjměte akumulátor.

Čištění

- Elektrické nářadí a mřížku před větracími otvory pravidelně čistěte. Četnost čištění závisí na materiálu a délce používání.
- Vnitřek pouzdra a motor pravidelně ofukujte suchým stlačeným vzduchem.

Náhradní díly a příslušenství

Další příslušenství, zejména nářadí a leštící pomůcky, naleznete v katalogích výrobce.

Schematické výkresy a seznamy náhradních dílů naleznete na naší domovské stránce:

www.flex-tools.com.

Informace o likvidaci



VAROVÁNÍ!

Nepotřebné elektrické nářadí učinite nepoužitelným:

- vyjmutím baterie v případě akumulátorového elektrického nářadí.



Pouze země EU

Elektrické nářadí nelikvidujte v rámci domovního odpadu!

V souladu s evropskou směrnicí 2012/19/EU o odpadních elektrických a elektronických zařízeních a provedení do vnitrostátních právních předpisů musí být elektrické nářadí shromažďováno odděleně a recyklováno způsobem šetrným k životnímu prostředí.



Recyklace surovin místo likvidace odpadu.

Zařízení, příslušenství a obaly by měly být recyklovány způsobem šetrným k životnímu prostředí. Plastové díly jsou určeny pro recyklaci podle druhu materiálu.

⚠ VAROVÁNÍ!

Baterie nevhazujte do domovního odpadu, ohně ani vody. Použité akumulátory neotvírejte.

Pouze v zemích EU:

V souladu se směrnicí 2006/66/ES musí být vadné nebo použité akumulátory recyklovány.

i POZNÁMKA

Informujte se u svého prodejce o možnostech likvidace!

☞ Prohlášení o shodě

Prohlašujeme na naši vlastní odpovědnost, že výrobek popsáný v části „Technické specifikace“ splňuje následující normy nebo normativní dokumenty:

EN 62841 v souladu s předpisy směrnic 2014/30/EU, 2006/42/ES, 2011/65/EU.

Za technické dokumenty zodpovídá:

FLEX-Elektrowerkzeuge GmbH, R & D
Bahnhofstrasse 15, D-71711 Steinheim/Murr



Peter Lameli
Technický ředitel

Klaus Peter Weinper
Vedoucí oddělení
kvality (QD)

1.06.2023; FLEX-Elektrowerkzeuge GmbH
Bahnhofstrasse 15, D-71711 Steinheim/Murr

Vyloučení odpovědnosti

Výrobce a jeho zástupce neodpovídají za škody a ušlý zisk v důsledku přerušení podnikání způsobeného výrobkem nebo nepoužitelným výrobkem.

Výrobce a jeho zástupce neručí za škody, které byly způsobeny nesprávným použitím výrobku nebo použitím výrobku s výrobky jiných výrobců.

Symbole použité v tomto návode

VAROVANIE!

Označuje hroziace nebezpečenstvo. Nerešpektovanie tohto varovania môže mať za následok smrť alebo mimoriadne ťažké zranenia.

UPOZORNENIE!

Označuje možnú nebezpečnú situáciu. Nedodržanie tohto upozornenia môže mať za následok mierne zranenie alebo poškodenie majetku.

POZNÁMKA

Označuje aplikačné rady a dôležité informácie.

Symbole na elektrickom náradí

V Volty

/min Rýchlosť otáčania



Prečítaj inštrukcie



Informácie o likvidácii starého stroja (pozri stranu 125)!

Pre vašu bezpečnosť

VAROVANIE!

Pred použitím elektrického náradia si prečítajte nasledovne:

- tento návod na obsluhu,
- „Všeobecné bezpečnostné pokyny“ o zaobchádzaní s elektrickým náradím v priloženej brožúre (číslo letáku: 315.915),
- aktuálne platné miestne pravidlá a predpisy na prevenciu nehôd.

Toto elektrický náradie je najmodernejšie zariadenie a bolo skonštruované v súlade s uznávanými bezpečnostnými predpismi.

Pri použití však môže dôjsť k ohrozeniu života a končatín používateľa alebo ďalších osôb, alebo môže dôjsť k poškodeniu elektrického nástroja či iného majetku.

Akumulátorový rázový uťahovák sa smie používať iba

- v súlade s určením,
- v bezchybnom prevádzkovom stave.

Poruchy, ktoré ohrozujú bezpečnosť, sa musia okamžite odstrániť.

Zamýšľané použitie

Akumulátorový rázový uťahovák je určený

- na komerčné použitie v priemysle a obchode
- na upevňovanie a povolovanie skrutiek, matic a rôznych spojovacích prvkov so závitom.

Bezpečnostné pokyny pre rázový uťahovák

VAROVANIE!

Prečítajte si všetky bezpečnostné výstrahy, pokyny, ilustrácie a technické údaje dodané s týmto elektrickým nástrojom. Nedodržanie nižšie uvedených pokynov môže mať za následok úraz elektrickým prúdom, požiar a/alebo vážne zranenie. Všetky varovania a pokyny si ponechajte pre prípadnú potrebu v budúcnosti.

- **Pri činnostiach, pri ktorých by sa upevňovací prvok mohol dostať do kontaktu so skrytým vedením, držte elektrické náradie za izolované rukoväte.** Spojovacie prvky, ktoré sa dostanú do kontaktu so „živým“ vodičom, môžu spôsobiť, že nekruté kovové časti elektrického náradia budú „živé“ a operátorovi môžu spôsobiť úraz elektrickým prúdom.

Hluk a vibrácie

Hodnoty hluku a vibrácií boli stanovené v súlade s normou EN 62841. Vyhodnotená hladina hluku elektrického náradia je zvyčajne:

- Hladina akustického tlaku L_{pA} : 87 dB (A);
- Hladina akustického výkonu L_{WA} : 95 dB (A);
- Neurčitost: $K = 3$ dB.

Celková hodnota vibrácií:

- Emisná hodnota a_h : 15,046 m/s^2
- Neurčitost: $K = 1,5$ m/s^2



UPOZORNENIE!

Uvedené merania sa vzťahujú na nový elektrický nástroj. Denné používanie spôsobuje zmenu hodnôt hluku a vibrácií.

POZNÁMKA

Deklarovaná celková hodnota (hodnoty) vibrácií a deklarovaná hladina emisie hluku uvedené v tomto informačnom liste boli namerané v súlade s meracou metódou štandardizovanou v EN 62841 a možno ich použiť na porovnanie jedného nástroja s druhým.

Môže sa použiť na predbežné posúdenie expozície. Uvedená úroveň vibrácií predstavuje hlavné použitie tohto nástroja.

Ak sa však náradie používa na rôzne aplikácie, s iným rezacím príslušenstvom alebo je zle udržiavaný, úroveň emisií vibrácií sa môže líšiť.

To môže výrazne zvýšiť hladinu expozície počas celého pracovného obdobia.

Na presný odhad úrovne expozície na vibrácie je tiež potrebné vziať do úvahy čas, keď je náradie vypnutý alebo spustený, ale v skutočnosti sa nepoužíva.

To môže výrazne znížiť hladinu expozície počas celého pracovného obdobia.

Identifikujte dodatočné bezpečnostné opatrenia na ochranu obsluhy pred účinkami vibrácií, ako sú: údržba nástroja a rezného príslušenstva, udržiavanie rúk v teple, organizácia pracovných postupov.

VAROVANIE!

Emisie vibrácií a hluku pri skutočnom používaní elektrického náradia sa môžu líšiť od deklarovanej hodnoty, v ktorej sa náradie používa; Na ochranu operátora by mal používateľ v skutočných podmienkach používania používať rukavice a chrániče sluchu.

UPOZORNENIE!

Používajte chrániče sluchu pri akustickom tlaku nad 85 dB (A).

Technické údaje

Náradie	IW 1/2" 400 18-EC	
Typ	Rázový uťahovák	
Menovité napätie	V=	18
Rýchlosť bez zaťaženia	/min	2700

Max. príklepová rýchlosť	úder/min	3750	
Krútiaci moment	Nm	406	
Hmotnosť podľa „postupu EPTA 01/2003“ (bez batérie)	kg	1,17	
Akumulátor	18V	AP 18,0/2,5 AP 18,0/5,0 AP 18,0/8,0	
Hmotnosť batérie	kg	AP 18,0/2,5 AP 18,0/5,0 AP 18,0/8,0	0,4 0,7 1,1
Pracovná teplota	-10-40°C		
Skladovacia teplota	< 50°C		
Teplota nabíjania	4-40°C		
Nabíjačka	CA 10,8/18,0; CA 18,0-LD		

Prehľad (pozri obr. A)

Číslovanie dielov výrobku sa vzťahuje na ilustráciu prístroja na stránke s nákrešom.

- 1 1/2" štvorhranná hlavica**
- 2 Hlavný vypínač s nastavením rýchlosti**
- 3 Ovládací panel rýchlosti**
- 4 LED svetlo**
- 5 Prepínač predvolby smeru (dopredu / stredový zámok / dozadu)**
- 6 Pripevnenie remienka**
Na pripevnenie remienka na zápästie (nie je súčasťou balenia) pre zníženie pravdepodobnosti pádu vášho nástroja.
- 7 Spona na opasok**
- 8 Otvor**
- 9 Upevňovacia skrutka**

Návod na obsluhu

 **VAROVANIE!**
Pred akýmkoľvek prácou na elektrickom nástroji vyberte akumulátor.

Pred zapnutím elektrického nástroja

Rozbaľte akumulátorový rázový ťahovák a skontrolujte, či tu nechýbajú alebo nie sú poškodené diely.

i POZNÁMKA

Akumulátory nie sú pri dodaní úplne nabité. Pred prvým použitím úplne nabite akumulátor. Pozrite si návod na obsluhu nabíjačky.

Vloženie/výmena akumulátora

- Nabíť akumulátor zatlačte do náradia, kým nezacvakne na svoje miesto (pozri obr. B).
- Na vybratie stlačte uvoľňovacie tlačidlo (1.) a vytiahnite akumulátor (2.) (pozri obrázok C).

! UPOZORNENIE!

Keď nástroj nepoužívate, chráňte kontakty akumulátora. Uvoľnené kovové časti môžu skratovať kontakty; nebezpečenstvo výbuchu a požiaru!

Odnímateľná spona na opasok

Vaše náradie je vybavené odnímateľnou sponou na opasok 7, ktorú možno umiestniť na bočnú stranu náradia pre pohodlnú prepravu.

- Vyberte akumulátor z nástroja.
- Zarovnajte rebro a otvor spony na opasok 7 s otvorom 8 a otvorom so závitom na základni nástroja. (pozri obrázok D).
- Vložte upevňovaciu skrutku 9 a pevne ju utiahnite skrutkovačom (nie je súčasťou balenia).

Pripevnenie remienka

- Upevnenie popruhu 6 slúži na pripevnenie popruhu na zápästie (nie je súčasťou balenia), aby sa znížilo riziko pádu náradia. Pri prenášaní nástroja si omotajte remienok okolo ruky (pozri obr. E).

Nainštalujte a odstráňte nárazovú objímku (pozri obrázok F)

! UPOZORNENIE!

Pred akoukoľvek prácou na nástroji prepnite prepínač smeru 5 do strednej polohy.

Pred inštaláciou nárazovej objímky sa uistite, že nárazová objímka a montážna časť nie sú poškodené.

- Zarovnajte štvorhran rázovej objímky so štvorhrannou hlavica 1 a nasuňte rázovú

objímku na štvorhrannú hlavica až na doraz.

- V prípade potreby na ňu jemne poklepte.
- Ak chcete odstrániť rázovú objímku, jednoducho ju vytiahnite.



VAROVANIE!

Rázová objímka môže byť po dlhšom používaní horúca. Pri vyberaní rázovej objímky z nástroja používajte ochranné rukavice alebo ju nechajte najskôr vychladnúť.

Predvolba smeru (pozri obrázok G)



UPOZORNENIE!

Smer otáčania meňte iba vtedy, keď je elektrický nástroj zastavený.

Prepnite prepínač smeru 5 do požadovanej polohy:

- Umiestnite prepínač predvolby smeru úplne vľavo na nástroji pre ťahovanie skrutiek/matíc.
- Umiestnite prepínač predvolby smeru úplne vpravo na nástroji pre uvoľnenie skrutiek/matíc.
- Umiestnite prepínač smerového predvolby do polohy „VYP“ (centrálny zámok), aby ste znížili možnosť náhodného naštartovania, keď sa nepoužíva.



POZNÁMKA

Rázový ťahovák sa nespustí, pokiaľ nie je prepínač smeru zapnutý úplne doľava alebo doprava.



VAROVANIE!

Akumulátorový nástroj je vždy v prevádzkyschopnom stave. Preto by mal byť prepínač predvolby smeru vždy zaistený v strednej polohe, keď sa nástroj alebo keď ho nosíte pri sebe.

Výber režimu (pozri obrázok H)

Vaše náradie je vybavené ovládacím panelom rýchlosti 3, ktorý sa nachádza na nohe náradia. Pozostáva z tlačidla ovládania pohonu, tlačidla „M“ a LED kontrolky pracovných režimov.

Tlačidlo ovládania pohonu sa používa na výber z troch režimov na úpravu krútiaceho momentu, rýchlosti otáčania (ot/m) a rýchlosti príklepu (p/m) pre danú aplikáciu. Režimy 1, 2 a 3 sú jediné režimy, v ktorých je rýchlosť ovládaná spínačom s nastavením premenlivej rýchlosti.

Výber režimu ovládania pohonu:

- Najprv skontrolujte aktívny režim. Stlačte tlačidlo ovládania jazdy priamo bez toho, aby ste sa dotkli spúšťacieho spínača. LED kontrolka pod číslom režimu sa rozsvieti, čo indikuje nastavenie aktívneho režimu.
- Krátko stlačte tlačidlo ovládania pohonu (menej ako 0,5 sekundy), aby ste prešli cez 3 režimy. Každé stlačenie zmení jednu úroveň krútiaceho momentu. Viac podrobností nájdete v tabuľke nižšie: „A“ je špeciálny režim, ktorý je určený na použitie s rotáciou dopredu na ťahovanie skrutiek alebo matíc a rotáciou vzad na povolovanie skrutiek alebo matíc.
- Vpred: režim automatického zastavenia skrutky; nástroj sa zastaví po použití

n niekoľkých nárazov, aby sa zabránilo príliš tesnému upevneniu.







- Vzad: režim odstraňovania skrutiek; nástroj sa automaticky zastaví, len čo uvoľní skrutku/maticu.

Režim „“ je určený na skrútkovanie skrutiek do dreva.

Pomocou tlačidla „M“:

Stlačte tlačidlo „M“ priamo bez toho, aby ste sa dotkli spúšťacieho spínača. Rozsvieti sa príslušná kontrolka, ktorá indikuje aktívny režim. Krátkym stlačením tlačidla „M“ (menej ako 0,5 sekundy) môžete prepínať medzi režimami „A“ a „“. Každé stlačenie zmení jeden režim. Viac podrobností nájdete v tabuľke nižšie:

Rotácia dopredu:

Kontrolka na ovládacom paneli	Pracovný režim	Maximálne IPM (Priklepy za minútu)	Použitie
	1	1000	Jemné dotiahnutie malých skrutiek a matíc.
	2	2700	Mierny ťahovací moment.
	3	3750	Maximálny ťahovací moment.
	A	/	Ťahovanie s automatickým zastavením.
		/	Výrazne zvýšte rýchlosť skrútkovania pri skrútkovaní skrutiek do dreva.

Opačná rotácia:

Kontrolka na ovládacom paneli	Pracovný režim	Maximálne IPM (Príklepy za minútu)	Použitie
	1	1000	Prispôsobené uvoľnenie malých skrutiek a matíc.
	2	2700	Mierny krútiaci moment uvoľnenia.
	3	3750	Maximálny povoloňovací moment.
	A	/	Uvoľňovanie s automatickým zastavením.
		/	Pri uvoľňovaní skrutiek do dreva výrazne zvýšte rýchlosť skrutkovania.

ZAP ; VYP

VAROVANIE!
Počas chodu nástroja nemeňte pracovný režim.
 Náhla zmena krútiaceho momentu môže spôsobiť stratu kontroly a možné zranenie alebo poškodenie nástroja alebo obrobku.

POZNÁMKA
 Rozmanitosť hustoty dreva a kovového materiálu môže ovplyvniť konečný výsledok. Používateľ by si mal vybrať vhodný režim na základe aplikácie.

POZNÁMKA
 LED kontrolka zhasne približne 1 minútu po uvoľnení spínača.

POZNÁMKA
 Pri ďalšom zapnutí nástroja sa pracovný režim vráti na predchádzajúce nastavenie.

Zapnutie elektrického nástroja (pozri obr. I)

■ Zapnutie elektrického nástroja:

Stlačte spúšťač spínač 2.
 Hlavný vypínač s nastavením premenlivej rýchlosti poskytuje vyššiu rýchlosť so zvýšeným prítlakom na vypínač a nižšiu rýchlosť so zníženým prítlakom na vypínač.

■ Ak chcete elektrický nástroj vypnúť:

Uvoľnite hlavný vypínač.

LED svetlo (pozri obr. J)

Stlačte súčasne „tlačidlo pre ovládanie pohonu“ a tlačidlo „M“ na 2 sekundy, pokiaľ nezačne blikať päť kontroliek, či znamená, že nástroj vstúpil do režimu nastavenia jasu pracovného svetla. V režime nastavenia jasu pracovného svetla sa pri každom stlačení spúšťačieho spínača zmení jas na ďalšiu úroveň a bude sa opakovať medzi nasledujúcimi šiestimi úrovňami jasu.

1	2	3	4	5	6
Svetlo vypnuté	Najnižší				Najvyšší

Stlačením tlačidla ovládania pohonu alebo tlačidla „M“ ukončíte režim nastavenia jasu pracovného svetla. Ak počas 5 sekúnd nevykonáte žiadnu činnosť, nástroj automaticky opustí režim nastavenia jasu. Pri ďalšom zapnutí nástroja si pamäťová funkcia zapamätá jas a vráti sa k poslednej úrovni jasu pracovného svetla. Svetlo sa automaticky vypne približne 10 sekúnd po uvoľnení spúšte.

Utiahnutie a uvoľnenie matíc a skrutiek (pozri obrázok K)

Utiahnutie matíc a skrutiek

Použite šesťhrannú objímku, ktorá sa zhoduje s maticou alebo skrutkou. Vyberte správny pracovný režim v závislosti od typu alebo veľkosti skrutky a matice. Pred začatím práce vždy vykonajte skúšobnú operáciu, aby ste určili správny čas utiahnutia vašej skrutky alebo matice. Odporúča sa vykonať skúšobnú prevádzku na odpadovom materiáli, aby sa určil najlepší výber režimu.

- Nastavte prepínač predvoľby smeru 5 do polohy dopredu.
- Nástroj pevne držte a nasadte objímku na skrutku alebo maticu. Uistite sa, že celá dĺžka hlavy skrutky alebo matice je úplne zasunutá do objímky.
- Stlačením spínača s premenlivou rýchlosťou 2 zapnite rázový ťahovák. Začnite pomaly a zvyšujte rýchlosť, keď sa matica alebo skrutka spúšťajú dole. Maticu alebo skrutku dotiahnite natesno tak, že nástroj spomalíte až na doraz. Ak tento postup nedodržíte, nástroj bude mať pri dosadnutí matice alebo skrutky tendenciu skrútiť sa alebo sa otáčať v ruke.
- Utiahnite skrutku alebo maticu na správny krútiaci moment.
- Po upevnení vždy skontrolujte krútiaci moment momentovým kľúčom. Ak sú upevňovacie prvky príliš tesné, skrúťte čas dorazu.

POZNÁMKA:

- Držte nástroj rovno pozdĺž osi skrutky alebo matice.
- Nadmerný ťahovací moment môže poškodiť skrutku/maticu alebo objímku.

Uvoľnenie matíc a skrutiek

Na uvoľnenie matíc a skrutiek použite režim 1, 2, 3 alebo „A“ v závislosti od aplikácie. Pre zabránenie pádu uvoľnených upevňovacích prvkov na zem alebo do tesného priestoru pri práci nad hlavou alebo pri práci na pneumatikách automobilov odporúčame použiť na túto prácu režim „A“.

- Nastavte prepínač predvoľby smeru 5 do polohy vzad.
- Nástroj pevne držte a nasadte objímku na skrutku alebo maticu. Uistite sa, že celá

dĺžka hlavy skrutky alebo matice je úplne zasunutá do objímky.

- Stlačením spínača s premenlivou rýchlosťou 2 zapnite rázový ťahovák. Akonáhle je upevňovací prvok uvoľnený, nástroj sa zastaví. Tento nástroj vám tiež umožňuje v prípade potreby pokračovať v stláčaní spúšťacieho spínača na odstránenie matice z dlhej skrutky.

Údržba a starostlivosť



VAROVANIE!

Pred akýmkoľvek prácou na elektrickom nástroji vyberte akumulátor.

Čistenie

- Pravidelne čistite elektrický nástroj a mriežku na vetracích otvoroch. Frekvencia čistenia závisí od materiálu a doby používania.
- Vnútro skrine a motor pravidelne prefukujte suchým stlačeným vzduchom.

Náhradné diely a príslušenstvo

Ďalšie príslušenstvo, najmä nástroje a leštiace pomôcky nájdete v katalógoch výrobcu.

Výkresovú dokumentáciu a zoznamy náhradných dielov nájdete na našej domovskej stránke: www.flex-tools.com.

Informácie o likvidácii



VAROVANIE!

Zneškodnite nepotrebné elektrické náradie:
– odstránením akumulátora z elektrického náradia.



len pre krajiny EÚ

Elektrické náradie nevyhadzujte do domového odpadu!

V súlade s európskou smernicou 2012/19/ EÚ o odpade z elektrických a elektronických zariadení a transpozícií do vnútroštátneho práva musia byť použité elektrické nástroje zbierané oddelene a recyklované spôsobom šetrným k životnému prostrediu.



Recyklácia surovín namiesto likvidácie odpadu.

Zariadenie, príslušenstvo a obaly sa musia recyklovať spôsobom šetrným k životnému prostrediu. Plastové diely sú určené na recykláciu podľa druhu materiálu.

⚠ VAROVANIE!

Nevyhadzujte batérie do domového odpadu, ohňa alebo vody. Neotvárajte použité akumulátory.

Len v krajinách EÚ:

V súlade so smernicou 2006/66/ES musia byť chybné alebo použité batérie recyklované.

i POZNÁMKA

O možnostiach likvidácie sa informujte u vášho predajcu!

⌂ (-) Vyhlásenie o zhode

Na vlastnú zodpovednosť vyhlasujeme, že výrobok popísaný v časti „Technické špecifikácie“ zodpovedá nasledujúcim normám alebo normatívnym dokumentom:

EN 62841 v súlade s predpismi smerníc 2014/30/EÚ, 2006/42/ES, 2011/65/EÚ.

Zodpovedný za technické dokumenty:

FLEX-Elektrowerkzeuge GmbH, R & D

Bahnhofstrasse 15, D-71711 Steinheim/Murr



Peter Lameli

Technický riaditeľ

Klaus Peter Weinper

Vedúci oddelenia
kvality

1.06.2023; FLEX-Elektrowerkzeuge GmbH
Bahnhofstrasse 15, D-71711 Steinheim/Murr

Vylúčenie zodpovednosti

Výrobca a jeho zástupca nie sú zodpovední za škody a ušlý zisk v dôsledku prerušenia podnikania spôsobeného výrobkom alebo nepoužiteľným výrobkom.

Výrobca a jeho zástupca nezodpovedajú za škody, ktoré vznikli nesprávnym použitím elektrického nástroja alebo použitím elektrického nástroja s výrobkami od iných výrobcov.

Simboli koji se upotrebljavaju u ovom priručniku



UPOZORENJE!

Označava predstojeću opasnost
Zanemarivanje ovog upozorenja može rezultirati smrću ili iznimno teškim ozljedama.



OPREZ!

Označava moguće opasnu situaciju.
Zanemarivanje ovog upozorenja može rezultirati lakšim ozljedama ili materijalnom štetom.



NAPOMENA!

Označava savjete za primjenu i važne informacije.

Simboli na električnom alatu

V volti
/min Brzina vrtnje



Pročitajte upute



Informacije o zbrinjavanju starog stroja (pogledajte stranicu 132)!

Za vašu sigurnost



UPOZORENJE!

Prije uporabe električnog alata pročitajte sljedeće:

- ove upute za rukovanje,
- "Opće upute o sigurnosti" za rukovanje električnim alatima u priloženoj brošuri (letak br.: 315.915),
- pravila i propise za sprječavanje nesreća koji važe na mjestu primjene.

Ovaj električni alat izrađen je u skladu s najnovijim dostignućima tehnike i priznatim sigurnosno-tehničkim propisima.

Ipak, ovaj električni alat može za vrijeme upotrebe predstavljati opasnosti za tijelo i život korisnika ili drugih osoba, odnosno može doći do oštećenja električnog alata ili drugih materijalnih šteta.

- Akumulatorski udarni ključ može se koristiti samo
- u predviđenu namjenu
- i u besprijekornom radnom stanju.

Greške koje ugrožavaju sigurnost moraju se odmah otkloniti.

Namjena

Akumulatorski udarni ključ namijenjen je

- za komercijalnu uporabu u industriji i obrtu,
- za pričvršćivanje i otpuštanje vijaka, matica i raznih učvršćivača s navojem.

Upute za siguran rad s udarnim ključem



UPOZORENJE!

Pročitajte sva upozorenja, upute, ilustracije u vezi sigurnosti i tehničke podatke isporučene s ovim električnim alatom. Zanemarivanje svih uputa navedenih u nastavku može rezultirati strujnim udarom, požarom i/ili teškim ozljedama. Sačuvajte sva upozorenja i sve upute za buduće potrebe.

- **Električni alat držite za izolirane površine za držanje prilikom izvođenja postupaka tijekom kojih vijak može dodirnuti skrivene vodiče.** Vijci u dodiru s kabelom pod naponom mogu neizolirane metalne dijelove električnog alata dovesti pod napon uslijed čega rukovatelj može pretrpjeti električni udar.

Buka i vibracije

Vrijednosti buke i vibracija određene su u skladu s normom EN 62841. A-vrednovana razina buke električnog alata obično je:

- Razina zvučnog tlaka L_{pA} : 87 dB(A);
- Razina zvučne snage L_{WA} : 95 dB(A);
- Nesigurnost: $K = 3$ dB.

Ukupna vrijednost vibracija:

- Vrijednost emisije a_h : 15,046 m/s²
- Nesigurnost: $K = 1,5$ m/s²



OPREZ!

Navedena mjerenja odnose se na nove električne alate. Svakodnevna uporaba uzrokuje promjenu vrijednosti buke i vibracija.



NAPOMENA!

Deklarirane ukupne vrijednosti vibracija i deklarirane vrijednosti razine emisija buke navedene u ovom letku s informacijama izmjerene su u skladu s metodom mjerenja standardiziranom u normi EN 62841 i može se upotrijebiti za usporedbu jednog alata s drugim.

Vrijednost se može upotrijebiti za preliminarnu procjenu izloženosti. Navedena razina emisije vibracija vrijedi za glavne primjene alata.

Međutim, ako se alat upotrebljava za različite primjene, s različitim reznim priborom ili ako se loše održava, razine emisije vibracija mogu se razlikovati.

To može značajno povećati razinu izloženosti tijekom ukupnog razdoblja rada.

Za preciznu procjenu razine izloženosti vibracijama, u obzir bi se trebala uzeti i vremena kada je alat isključen ili kada radi, ali se zapravo ne upotrebljava.

To može značajno smanjiti razinu izloženosti tijekom ukupnog razdoblja rada.

Utvrđite dodatne sigurnosne mjere za zaštitu rukovatelja od utjecaja vibracija, kao što su: održavanje alata i reznog pribora, držanje ruku toplim, organizacija načina rada.

! **UPOZORENJE!**
Emisija vibracija i buke tijekom aktualnog korištenja električnog alata može se razlikovati od deklarirane vrijednosti u kojoj se alat koristi; Radi zaštite rukovatelja korisnik treba nositi rukavice i štitnike za uši u aktualnim uvjetima korištenja.

! **OPREZ!**
Pri zvučnom tlaku većem od 85 dB(A) nosite zaštitu za sluh.

Tehnički podaci

Alat	IW 1/2" 400 18-EC	
Vrsta	Udarni ključ	
Nazivni napon	Vdc	18
Brzina bez opterećenja	/min	2700
Maks. brzina udaraca	u/ min	3750
Maks. zakretni moment	Nm	406
Težina u skladu s "EPTA Postupkom 01/2003" (bez baterije)	kg	1.17
Baterija	18V	AP 18.0/2.5 AP 18.0/5.0 AP 18.0/8.0

Masa baterije	kg	AP 18.0/2.5	0.4
		AP 18.0/5.0	0.7
		AP 18.0/8.0	1.1
Radna temperatura	-10-40°C		
Temperatura skladištenja	< 50°C		
Temperatura punjenja	4-40°C		
Punjač	CA 10.8/18.0, CA 18.0-LD		

Pregled (pogledajte sliku A)

Brojčane oznake značajki proizvoda odnose se na ilustraciju uređaja na stranici s grafičkim prikazom.

- 1** Kvadratni prihvat za nastavke 1/2"
- 2** Okidna sklopka s regulacijom brzine
- 3** Upravljačka ploča za regulaciju brzine
- 4** LED svjetlo
- 5** Sklopka za odabir smjera (naprijed / fiksirano u sredini / unatrag)
- 6** Pričvrtni element za traku
Za pričvršćivanje trake za zapešće (nije u sadržaju isporuke) kako biste smanjili mogućnost ispuštanja alata.
- 7** Kvačica za pojas
- 8** Otvaranje
- 9** Vijci za pričvršćenje

Upute za uporabu

! **UPOZORENJE!**
Uklonite bateriju prije svih radova na električnom alatu.

Prije uključivanja električnog alata

Raspakirajte akumulatorski udarni ključ i provjerite da nema izgubljenih ili oštećenih dijelova.

i **NAPOMENA!**
Baterije pri isporuci nisu potpuno napunjene. Prije prve uporabe potpuno napunite baterije. Pogledajte upute za uporabu punjača.

Umetanje/zamjena baterije

- Pritisnite napunjenu bateriju u električni alat tako da čujno ulegne u svoje mjesto (vidjeti sliku B).
- Za uklanjanje, pritisnite gumb za otpuštanje (1.) i izvadite bateriju (2.). (pogledajte sliku C)



OPREZ!

Kada ne upotrebljavate uređaj, zaštitite kontakte baterije. Nepričvršćeni metalni dijelovi mogu prouzročiti kratak spoj kontakata; postoji opasnost od eksplozije i požara!

Skidljiva kopča za pojas

Alat je opremljen skidljivom kopčom 7 za remen koja se može postaviti na stranu alata radi praktičnijeg transporta.

- Izvadite baterijski modul iz alata.
- Poravnajte izbočenje i rupu na kopči za remen 7 s otvorom 8 i rupom s navojem na postolju alata (pogledajte sliku D).
- Ubacite vijak za pričvršćivanje 9 i čvrsto ga stegnite odvijačem (nije dio isporuke).

Pričvrсни element za traku

- Pričvrсни element za traku 6 služi za pričvršćivanje trake za zapešće (nije u sadržaju isporuke) kako biste smanjili mogućnost ispuštanja alata. Omotajte traku oko ruke kada nosite alat (vidjeti sliku E).

Montaža i uklanjanje udarnog nastavka (pogledajte sliku F)



OPREZ!

Prije izvođenja bilo kakvih radova na električnom alatu, pomaknite sklopku za odabir smjera 5 u srednji položaj. Provjerite prije montaže udarnog nastavka da udarni nastavak i montažni dio nisu oštećeni.

- Poravnajte kvadratni prihvat udarnog nastavka s kvadratnim pogonskim prihvatom 1 i gurnite udarni nastavak na kvadratni pogonski prihvat.
- Po potrebi ga lagano udarite.
- Ako želite skinuti nastavak, jednostavno ga izvucite.



UPOZORENJE!

Udarni nastavak može biti vruć nakon duže uporabe. Koristite se zaštitnim rukavicama prilikom uklanjanja udarnog nastavka s alata ili prvo pustite da se udarni nastavak ohladi.

Odabir smjera (pogledajte sliku G)



OPREZ!

Smjer vrtnje promijenite samo kada se električni alat zaustavi.

Preklopku za odabir smjera 5 pomaknite u željeni položaj:

- Postavite preklopku za odabir smjera do kraja ulijevo na alatu ako želite zatezati vijke/matrice.
- Postavite preklopku za odabir smjera do kraja udesno na alatu ako želite otpušati vijke/matrice.
- Za smanjenje mogućnosti nehotičnog pokretanja alata kada se ne upotrebljava, prekidač za predodabir smjera pozicionirajte u položaj "OFF" (fiksirano u sredini).



NAPOMENA!

Udarni ključ neće raditi ako prekloпка za odabir smjera nije u krajnjem lijevom ili krajnjem desnom položaju.



UPOZORENJE!

Akumulatorski alati su uvijek u radnom stanju. Stoga prekidač za predodabir smjera uvijek treba biti blokiran u središnjem položaju kada ne upotrebljavate alat ili kada ga nosite sa strane.

Odabir načina rada (pogledajte sliku H)

Alat je opremljen pločom za regulaciju brzine 3, koja se nalazi u podnožju alata. Sastoji se od gumba za upravljanje pogonom, gumba "M" i LED indikatora za načine rada.

Gumb za upravljanje ključem koristi se za odabir između tri načina podešavanja zakretnog momenta, brzine vrtnje (RPM) i brzine udara (IPM) za primjenu. Načini rada 1, 2 i 3 jedini su načini rada u kojima se brzina regulira sklopkom okidača s promjenjivom brzinom.

Odabir načina upravljanja ključem:

- Prvo provjerite aktivan način rada. Pritisnite gumb za upravljanje pogonom izravno bez dodirivanja sklopke okidača. LED indikator ispod broja načina rada će zasvijetliti kako bi ukazao na postavku aktivnog načina rada.
- Kratko pritisnite tipku za upravljanje ključem (manje od 0,5 sekundi) za kretanje kroz 3 načina rada. Svakim pritiskom mijenja

se jedna razina zakretnog momenta. Više pojedinosti potražite u tablici u nastavku. "A" je poseban način rada koji je predviđen za vrtnju prema naprijed za zatezanje vijaka ili matica i za vrtnju unatrag za otpuštanje vijaka ili matica.



- Naprijed: automatsko zaustavljanje pri zatezanju vijaka; alat se zaustavlja nakon izvođenja određenog broja udara kako bi se izbjeglo prejako zatezanje.
- Unatrag: način rada za uklanjanja vijaka; alat se automatski zaustavlja čim otpusti vijak/maticu.

Način rada "M" namijenjen je za uvrtnje vijaka u drvo.

Uporaba gumba "M":

Pritisnite gumb "M" izravno bez dodirivanja okidne sklopke. Odgovarajuće signalno svjetlo će zasvijetliti kako bi označilo aktivni način rada. Nakratko pritisnite gumb "M" (kraće od 0,5 sekundi) za kružnu promjenu načina rada „A” i „M”. Svakim pritiskom mijenja se jedan način rada. Više pojedinosti potražite u tablici u nastavku:

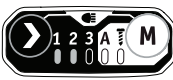
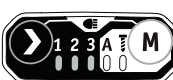
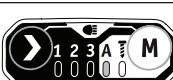
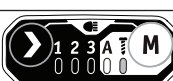
Vrtnja prema naprijed:

Signalno svjetlo na upravljačkoj ploči	Način rada	Maksimalni IPM (Udaraca u minuti)	Primjena
	1	1000	Fino podešeno zatezanje malih vijaka i matica.
	2	2700	Umjereni moment zatezanja.
	3	3750	Maksimalni moment zatezanja.
	A	/	Zatezanje s automatskim zaustavljanjem.
		/	Značajno povećajte brzinu zavrtnja pri uvrtnju vijaka u drvo.

Vrtnja unatrag:

Signalno svjetlo na upravljačkoj ploči	Način rada	Maksimalni IPM (Udaraca u minuti)	Primjena
	1	1000	Fino podešeno otpuštanje malih vijaka i matica.
	2	2700	Umjereni moment otpuštanja.
	3	3750	Maksimalni moment otpuštanja.
	A	/	Otpuštanje s automatskim zaustavljanjem.
		/	Značajno povećajte brzinu zavrtnja dok otpuštate vijke za drvo.

UKLJUČIVANJE ; ISKLJUČIVANJE

**UPOZORENJE!**

Nemojte mijenjati način rada dok alat radi.
Iznenadna promjena zakretnog momenta može uzrokovati gubitak kontrole uzrokujući moguće ozljede ili oštećenje alata ili obratka.

**NAPOMENA!**

Nejednolika gustoća drva i metalnog materijala može utjecati na konačni ishod. Korisnik treba odabrati odgovarajući način rada na temelju primjene.

**NAPOMENA!**

LED indikator će se isključiti oko 1 min nakon otpuštanja okidača.

**NAPOMENA!**

Kada se alat sljedeći put uključi, način rada će se vratiti na prethodnu postavku.

Uključivanje električnog alata (pogledajte sliku I)

■ Za uključivanje električnog alata:

Pritisnite okidač sklopke 2.
Okidni prekidač za varijabilnu brzinu omogućuje veću brzinu uz jači pritisak na okidač i manju brzinu uz manji pritisak na okidač.

■ Za isključivanje električnog alata:

Otpustite okidačku sklopku.

LED svjetlo (pogledajte sliku J)

Istodobno pritisnite i 2 sekunde držite "gumb za regulaciju pogona" i gumb "M" dok pet signalnih svjetala ne počnu treptati, označavajući da je alat ušao u način rada s regulacijom jačine radnog svjetla.

U načinu rada za podešavanje svjetline radnog svjetla, svaki put kada pritisnete okidnu sklopku, svjetlina će se promijeniti na sljedeću razinu i kružiti će između sljedećih šest razina svjetline.

1	2	3	4	5	6
Svjetlo isključeno	Najniža				Najviša

Pritisnite gumb za upravljanje pogonom ili gumb "M" za izlaz iz načina rada za podešavanja svjetline radnog svjetla. Ako se 5 sekundi nema aktivnosti, alat će automatski izaći iz načina rada za podešavanja svjetline. Sljedeći put kad se alat uključi, funkcija memorije će zapamtiti i vratiti se na posljednju razinu svjetline radnog svjetla. Svjetlo će se automatski isključiti oko 10 sekundi nakon otpuštanja okidne sklopke.

Zatezanje i otpuštanje vijaka, matica (pogledajte sliku K)

Zatezanje matica i vijaka

Upotrijebite šesterokutni nastavak koji odgovara matici ili vijku. Odaberite odgovarajući način rada ovisno o vrsti ili veličini vijaka i matice. Prije nego što započnete posao, obavite probni rad kako biste odredili odgovarajuće vrijeme zatezanja vijaka ili matice. Preporučljivo je izvršiti probni rad na otpadnom materijalu kako bi se odredio najbolji način odabira.

- Postavite preklopku 5 za odabir smjera u smjeru za naprijed.
- Čvrsto držite alat i postavite nastavak na vijak ili maticu. Pazite da nastavak bude u zahvatu s punom duljinom glave vijaka ili matice.
- Za pokretanje udarnog ključa utisnite okidnu sklopku s regulacijom brzine 2. Počnite polako i povećavajte brzinu dok se matica ili vijak uvrću. Zategnite maticu ili vijak čvrsto usporavanjem alata do zaustavljanja. Ako se ne prati ovaj postupak, alat će okretati ili uvrtnuti vašu ruku kada matica ili vijak sjedne do kraja.
- Zategnite vijak ili maticu uz odgovarajući okretni moment.
- Nakon zatezanja, provjerite moment zatezanja moment ključem. Ako su vijci prejako zategnuti, smanjite vrijeme udarnog zatezanja.

OBAVIJEST:

- Držite alat ravno duž osi vijaka ili matice.
- Prekomjerni moment zatezanja može oštetiti vijak/maticu ili nastavak.

Otpuštanje matica i vijaka

Upotrijebite način rada 1, 2, 3 ili "A" za otpuštanje matica i vijaka ovisno o primjeni. Prilikom rada iznad glave ili rada na automobilskim gumama, kako bi se spriječilo da otpušteni vijci padnu na zemlju ili u tjesan prostor, za izvođenje tog posla preporučuje se načina rada "A".

- Postavite preklopku za odabir smjera 5 na postavku za vrtnju unatrag.
- Čvrsto držite alat i postavite nastavak na vijak ili maticu. Pazite da nastavak bude u zahvatu s punom duljinom glave vijaka ili matice.

- Za pokretanje udarnog ključa utisnite okidnu sklopku s regulacijom brzine 2. Nakon otpuštanja vijaka, alat će prestati s radom. Ovaj alat također vam omogućuje da nastavite utiskivanje sklopke okidača za uklanjanje matice s dugog vijaka, ako je potrebno.

Održavanje i njega



UPOZORENJE!

Uklonite bateriju prije svih radova na električnom alatu.

Čišćenje

- Redovito čistite električni alat i rešetku ispred ventilacijskih otvora. Učestalost čišćenja ovisi o materijalu i trajanju uporabe.
- Unutrašnjost kućišta i motor redovito propušite suhim stlačenim zrakom.

Zamjenski dijelovi i dodatna oprema

Za ostali pribor, posebno za alate i pomagala za poliranje, pogledajte kataloge proizvođača. Sklopne crteže i popis rezervnih dijelova možete pronaći na našoj početnoj stranici: www.flex-tools.com.

Informacije o zbrinjavanju



UPOZORENJE!

Električni alat koji više nije iskoristiv učinite neupotrebljivima:

- *električni alat s baterijskim napajanjem uklanjanjem baterije.*



Samo zemlje EU-a

Električne alate nemojte odlagati s otpadom iz kućanstva!

U skladu s Europskom direktivom 2012/19/ EU o otpadnoj električnoj i elektroničkoj opremi i prenošenju u nacionalnom pravu, korišteni električni alati moraju se odvojeno prikupljati i reciklirati na ekološki prihvatljiv način.



Povrat neobrađenog materijala umjesto odlaganja u otpad.

Uredaj, pomagala i pakiranje moraju se zbrinuti na način koji nije štetan za okoliš. Plastični dijelovi identificirani su za recikliranje prema vrsti materijala.

**UPOZORENJE!**

Ne bacajte baterije u kućanski otpad, vatru ili vodu. Nemojte otvarati iskorištene baterije.

Samo za zemlje EU:

U skladu s Direktivom 2006/66/EZ neispravne ili iskorištene baterije potrebno je reciklirati.

**NAPOMENA**

Informacije o mogućnostima zbrinjavanja zatražite od svog dobavljača!

CE-Izjava o sukladnosti

S potpunom odgovornošću izjavljujemo da proizvod opisan u odjeljku „Tehnički podaci“ ispunjava zahtjeve sljedećih standarda ili normativnih dokumenata:

EN 62841 u skladu s uredbama direktiva 2014/30/EU, 2006/42/EZ, 2011/65/EU.

Osoba odgovorna za tehničku dokumentaciju:

FLEX-Elektrowerkzeuge GmbH, R & D
Bahnhofstrasse 15, D-71711 Steinheim/Murr

Peter Lameli
Tehnički direktor

Klaus Peter Weinper
Voditelj odjela za kontrolu kvalitete (QD)

01.06.2023.; FLEX-Elektrowerkzeuge GmbH
Bahnhofstrasse 15, D-71711 Steinheim/Murr

Izjava o odricanju od odgovornosti

Proizvođač i njegov zastupnik nisu odgovorni za štete i izgubljenu dobit uslijed prekida u poslovanju prouzročenog proizvodom ili neupotrebljivim proizvodom.

Proizvođač i njegov zastupnik nisu odgovorni za štetu prouzročenu nepravilnom uporabom proizvoda ili uporabom proizvoda s proizvodima drugih proizvođača.

Simboli, uporabljeni v teh navodilih

OPOZORILO!

Označuje bližajočo se nevarnost: Neupoštevanje tega opozorila lahko privede do izgube življenja ali izjemno hudih telesnih poškodb.

POZOR!

Označuje morebitno nevarnost. Neupoštevanje tega opozorila lahko privede do lažjih telesnih poškodb ali materialne škode.

OPOMBA

Označuje nasvete pri uporabi in pomembne informacije.

Simboli na električnem orodju

V Volti

/min Hitrost vrtenja



Preberite navodila



Informacije o odstranjevanju stare naprave med odpadke (glejte stran 139)!

Za vašo varnost

OPOZORILO!

Pred uporabo električnega orodja preberite naslednje:

- ta navodila za uporabo,
- »Splošna varnostna navodila« glede upravljanja električnih orodij v priloženi knjižici (št. navodil: 315.915),
- trenutno veljavna pravila in predpise za preprečevanje nesreč na mestu uporabe.

To najsodobnejše električno orodje smo izdelali v skladu z uveljavljenimi varnostnimi predpisi.

Kljub temu pri uporabi električnega orodja obstaja nevarnost izgube življenja ali okončine uporabnika in/ali tretje osebe oz. lahko pride do poškodb električnega orodja ali druge materialne škode.

Akumulatorski udarni vijačnik lahko uporabljate samo

- za predvideno uporabo;
- v brezhibnem delovnem stanju.

Okvare, ki ogrožajo stopnjo varnosti, je treba nemudoma odpraviti.

Predvidena uporaba

Akumulatorski udarni vijačnik je namenjen

- za komercialno uporabo v industriji in trgovini in
- za pritrditev in odvijanje sornikov, matic in raznih navojnih pritrdilnih elementov.

Varnostna navodila za udarni vijačnik

OPOZORILO!

Preberite vsa varnostna opozorila, navodila, slike in tehnične podatke, ki so priloženi temu električnemu orodju. Zaradi neupoštevanja spodaj navedenih navodil lahko pride do električnega udara, požara in/ali hudih telesnih poškodb. Vsa opozorila in navodila shranite za kasnejšo uporabo.

- **Med izvajanjem postopka, pri katerem se lahko pritrdilni element dotakne skritega ožičenja, držite električno orodje za izolirane prijemalne površine.** Če se pritrdilni elementi dotaknejo žice, ki je pod električno napetostjo, se lahko izpostavljeni kovinski deli električnega orodja naelektrijo in povzročijo električni udar.

Hrup in tresljaji

Vrednosti hrupa in tresljajev smo določili v skladu s standardom EN 62841.

A-ovrednotena raven hrupa za električno orodje običajno znaša:

- Raven zvočnega tlaka L_{pA} : 87 dB(A);
- Izmerjena raven zvočne moči L_{WA} : 95 dB(A);
- Negotovost: $K = 3$ dB(A).

Skupna vrednost vibracij:

- Vrednost emisij a_{h} : 15,046 m/s^2
- Negotovost: $K = 1,5$ m/s^2

POZOR!

Navedene meritve veljajo za nova električna orodja. Če orodje pogosto uporabljate, se lahko vrednosti hrupa in vibracij spremenijo.

OPOMBA

Deklarirane skupne vrednosti vibracij in deklarirana raven emisij hrupa, navedenih na tem tehničnem listu, je bila izmerjena v

skladu z metodo merjenja, standardizirano po standardu EN 62841, in jo je mogoče uporabiti za primerjavo različnih orodij.

Vrednosti lahko uporabite za predhodno oceno izpostavljenosti. Navedena raven oddajanja vibracij je predstavljena za glavne načine uporabe orodja.

Toda če orodje uporabljate v druge namene, z drugačnimi nastavki za rezanje oz. je orodje slabo vzdrževano, se vrednost oddajanja vibracij lahko razlikuje.

To pa lahko znatno poveča raven izpostavljenosti v celotnem delovnem času.

Če želite dobiti natančno oceno izpostavljenosti vibracijam, morate upoštevati tudi čase, ko je orodje izklopljeno ali deluje, vendar ga dejansko ne uporabljate.

To pa lahko znatno zmanjša raven izpostavljenosti v celotnem delovnem času.

Poskrbite za ustrezne dodatne varnostne ukrepe za zaščito upravljavca pred učinki vibracij, kot so: poskrbite za primerno vzdrževanje orodja in nastavkov za rezanje, ogrejte si dlani, vzpostavite organizacijo vzorcev dela.

OPOZORILO!

Emisije vibracij in hrupa med dejansko uporabo električnega orodja se lahko razlikuje od nazivne vrednosti, v kateri se uporablja orodje. Upravljavec se lahko zaščiti tako, da uporablja rokavice in naušnike, primerne dejanskim pogojem uporabe.

POZOR!

Če vrednost zvočnega tlaka presega 85 dB(A), si nadenite zaščito za sluh.

Tehnični podatki

Orodje	IW 1/2" 400 18-EC	
Tip	Udarni vijačnik	
Nazivna napetost	V DC	18
Hitrost brez obremenitve	/min	2700
Najv. hitrost udarca	bitov/min	3750
Najv. navor	Nm	406

Teža v skladu s "postopkom EPTA 01/2003" (brez baterije)	kg	1.17	
Baterija	18V	AP 18,0/2,5 AP 18,0/5,0 AP 18,0/8,0	
Teža baterije	kg	AP 18,0/2,5 AP 18,0/5,0 AP 18,0/8,0	0,4 0,7 1,1
Delovna temperatura	od -10 do 40 °C		
Temperatura za shranjevanje	< 50 °C		
Temperatura polnjenja	od 4 do 40 °C		
Polnilnik	CA 10,8/18,0, CA 18,0-LD		

Pregled (glejte sliko A)

Oštevilčenje funkcij izdelka se nanaša na sliko naprave na strani s slikami.

- 1 1/2-palčni štiriobni nastavek**
- 2 Stikalo za spreminjanje hitrosti**
- 3 Ploščica za regulacijo hitrosti**
- 4 Lučka LED**
- 5 Smerno predizbirno stikalo (naprej/ sredinski položaj za zaklep/vzvratno).**
- 6 Pritrditev traku**
Za pritrditev zapestnega traku (ni priložen), da zmanjšate možnost, da bi orodje spustili.
- 7 Pasna sponka**
- 8 Odprtina**
- 9 Pritrdilni vijak**

Navodila za uporabo

OPOZORILO!

Preden pričnete uporabljati električno orodje, odstranite baterijo.

Pred vklopom električnega orodja

Brezžični udarni vrtalnik vzemite iz embalaže in preverite, ali so priloženi vsi deli in ali je kateri od njih morda poškodovan.

OPOMBA

Ob dostavi baterijski sklop ni v celoti napolnjen. Pred prvo uporabo v celoti napolnite baterijski sklop. Preberite si navodila za uporabo polnilnika.

Vstavljanje/zamenjava baterije

- Napolnjeno baterijo potisnite v električno orodje, dokler ne zaslišite, da se zaskoči (glejte sliko B).
- Če jo želite odstraniti, pritisnite gumb za sprostitvev (1.) in izvlecite baterijo (2.) (glejte sliko C).

POZOR!

Ko naprave ne uporabljate, zaščitite kontakte baterije. Zaradi zrahljanih kovinskih delov lahko pride do kratkega stika, nevarnosti eksplozije in požara!

Odstranljiva sponka za pas

Orodje je opremljeno s odstranljivo sponko za pas 7, ki jo lahko namestite na stranski del orodja za priročen prevoz.

- Baterijski sklop odstranite iz orodja.
- Poravnajte rebro in luknjo na sponki za pas (7) z odprtino (8) in navojno luknjo na podnožju orodja (glejte sliko D).
- Vstavite pritrđilni vijak (9) in ga tesno privijte z izvijačem (ni priložen).

Pritrditev traku

- Priložen je trak za pritrđitev 6 zapestnega traku (ni priložen), da zmanjšate možnost za padec orodja. Trak si ovijte okoli zapestja med prenašanjem orodja (glejte sliko E).

Namestite in odstranite udarno vtičnico (glejte sliko F)

POZOR!

Preden začnete izvajati kakršnakoli dela na električnem orodju, premaknite smerno predizbirno stikalo 5 na sredino.

Prepričajte se, da udarna vtičnica in montažni del nista poškodovana, preden namestite udarno vtičnico.

- Poravnajte kvadrat udarne vtičnice s kvadratnim pogonom 1 in potisnite udarno vtičnico na kvadratni pogon, kolikor gre.
- Po potrebi rahlo udarite po njem.
- Če želite odstraniti udarno vtičnico, jo preprosto potegnite stran.

OPOZORILO!

Po daljši uporabi se lahko udarna vtičnica segreje. Pri odstranjevanju udarnega nastavka iz orodja uporabite zaščitne rokavice ali najprej pustite, da se udarni nastavek ohladi.

Predhodna izbira smeri (glejte sliko G)

POZOR!

Smerni vrtenja lahko spremenite samo, ko je električno orodje zaustavljeno.

Smerno predizbirno stikalo 5 premaknite v zeleni položaj:

- Smerno predizbirno stikalo premaknite na skrajno levo stran orodja, da zategnete sornike/matice.
- Smerno predizbirno stikalo premaknite na skrajno desno stran orodja, da sprostite sornike/matice.
- Smerno predizbirno stikalo premaknite v položaj „OFF“ (Izklop) (centralno zaklepanje), da zmanjšate možnost nenamernega zagona, ko orodje ni v uporabi.

OPOMBA

Udarni vrtalnik ne bo deloval, razen če je izbirno stikalo za smer pomaknjeno skrajno levo ali desno.

OPOZORILO!

Akumulatorska orodja so vedno v delovnem stanju. Zato mora biti smerno predizbirno stikalo vedno zaklenjeno v sredinskem položaju, ko orodje ni v uporabi ali ko ga nosite ob telesu.

Izbira načina (glejte sliko H)

Vaše orodje je opremljeno s nadzorno ploščo hitrosti 3, ki se nahaja ob vzožju orodja. Sestavljen je iz gumba za upravljanje pogona, gumba »M« in LED indikatorjev za delovne načine.

Gumb za upravljanje pogona se uporablja za izbiro med tremi načini za prilagajanje nastavitev navora, hitrosti vrtenja (RPM) in hitrosti udarca (IPM) za uporabo. Načini 1, 2 in 3 so edini načini, pri katerih je hitrost nadzorovana s stikalom za spreminjanje hitrosti.

Za izbiro načina upravljanja pogona:

- Najprej preverite aktivni način. Neposredno pritisnite gumb za upravljanje pogona, ne da bi se dotaknili sprožilnega stikala. Indikator LED pod številko načina bo zasvetil, da bo prikazal nastavev aktivnega načina.
- Na kratko pritisnite gumb za upravljanje pogona (manj kot 0,5 sekunde), da se pomaknete med 3 načini. Z vsakim pritiskom se spremeni ena stopnja navora. Več podrobnosti si oglejte v spodnjem grafikonu:

„A“ je poseben način, ki je zasnovan za uporabo pri vrtenju naprej za privijanje vijakov ali matic in vrtenju nazaj za odvijanje vijakov ali matic.





- Naprej: način samodejne zaustavitve vijaka; orodje se po številnih udarcih ustavi, da se izognete premočnemu pritrjevanju.
- Zadaj: način odstranjevanja vijakov; orodje se samodejno ustavi, takoj ko se zrahlja vijak/matica.

Način »« je namenjen privijanje vijakov v les.

Uporaba gumba »M«:

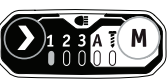
Pritisnite gumb »M« neposredno, ne da bi se dotaknili sprožilnega stikala. Ustrezna indikatorna lučka bo zasvetila, da označuje aktivni način. Na kratko pritisnite gumb »M« (manj kot 0,5 sekunde), da preklopite med načinoma »A« in »«. Z vsakim pritiskom se spremeni en način. Več podrobnosti si oglejte v spodnjem grafikonu:

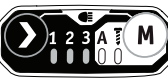
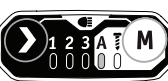
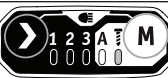
Vrtenje naprej:

Indikatorna lučka na nadzorni plošči	Delovni način	Maksimalni IPM (udarci na minuto)	Uporaba
	1	1000	Natančno nastavljeno zategovanje majhnih vijakov in matic.
	2	2700	Zmerni navor privijanja.
	3	3750	Maksimalni navor privijanja.
	A	/	Privijanje z avtomatsko zaustavitvijo.
		/	Močno povečajte hitrost vijačenja med privijanjem vijakov v les.

Vzratno vrtenje:

Indikatorska lučka na nadzorni plošči	Delovni način	Maksimalni IPM (udarci na minuto)	Uporaba
	1	1000	Natančno nastavljeno odvijanje majhnih vijakov in matic.
	2	2700	Zmeren navor za odvijanje.
	3	3750	Maksimalen navor za odvijanje.
	A	/	Odvijanje z avtomatsko zaustavitvijo.
		/	Močno poveča hitrost vijačenja, medtem ko odvijate lesne vijake.

VKLOP ; IZKLOP

⚠ OPOZORILO!
Med delovanjem orodja ne spreminjajte načina dela. Nenadna sprememba navora lahko povzroči izgubo nadzora, kar lahko povzroči telesne poškodbe ali poškodbo orodja ali obdelovanca.

i OPOMBA
 Raznolikost gostote lesa in kovinskega materiala lahko vpliva na končni rezultat. Uporabnik mora izbrati ustrezen način glede na uporabo.

i OPOMBA
 Indikator LED se bo izklopil približno 1 minuto zatem, ko boste spustili sprožilno stikalo.

i OPOMBA
 Ko naslednjič vklopite orodje, se način delovanja povrne na prejšnjo nastavitvev.

Vklop električnega orodja (glejte sliko I)

■ **Za vklop električnega orodja:**
 Pritisnite sprožilno stikalo 2.
 Stikalo za spreminjanje hitrosti zagotavlja višjo hitrost s povečanim pritiskom na sprožilec in nižjo hitrost z zmanjšanim pritiskom na sprožilec.

■ **Za izklop električnega orodja:**
 Sprostite sprožilno stikalo.

Lučka LED (glejte sliko J)

Hkrati pritisnete »gumb za upravljanje pogona « in gumb »M (M) « ter ju držite dve sekundi, dokler ne začne utripati pet indikatorjev, kar pomeni, da je orodje preklopilo v način prilagajanja svetlosti delovne svetlobe. V načinu prilagajanja svetlosti delovne luči se ob vsakem pritisku sprožilnega stikala svetlost spremeni na naslednjo stopnjo in ciklično prehaja med naslednjimi šestimi stopnjami svetlosti.

1	2	3	4	5	6
Izklop luči	Najnižja				Najvišja

Pritisnite gumb za upravljanje pogona ali gumb „M“, da zapustite način prilagajanja svetlosti delovne svetlobe. Če v 5 sekundah ne izvedete nobenega dejanja, orodje samodejno zapusti način prilagajanja svetlosti.

Ob naslednjem vklopu orodja si bo spominska funkcija zapomnila in se vrnila na zadnjo stopnjo svetlosti delovne luči. Svetloba se samodejno ugasne približno 10 sekund po sprostitvi sprožilca.

Privijanje in odvijanje vijakov, matic in sornikov (glejte sliko K)

Za privijanje matic in vijakov

Uporabite šestrobi nastavek, ki se ujema z matico ali vijakom. Izberite ustrezen delovni način, odvisno od vrste ali velikosti vijaka in matice. Preden začnete z delom, vedno izvedite preskusno operacijo, da določite ustrezen čas privijanja vašega vijaka ali matice. Priporočljivo je, da izvedete preizkus na odpadnem materialu in tako določite najboljši način.

- Smerno predizbirno stikalo nastavite 5 na nastavitve naprej.
- Orodje trdno primate in nastavek položite na vijak ali matico. Prepričajte se, da je celotna dolžina glave vijaka ali matice popolnoma zaskočena v vtičnico.
- Za zagon vrtnika pritisnite stikalo 2 za spreminjanje hitrosti. Začnite počasi in povečujte hitrost, ko matica ali vijak potuje navzdol. Matico ali vijak tesno nastavite tako, da upočasnite orodje do ustavitve. Če tega postopka ne boste upoštevali, se bo orodje še naprej vrtele in zvijalo v vaši roki, čeprav bo matica ali sornik že nameščen.
- Vijak ali matico privijte do ustreznega navora.
- Po pritrditvi vedno preverite navor z navornim ključem. Če so pritrdilni elementi pretesni, zmanjšajte čas udarca.

OPOMBA:

- Orodje držite naravnost vzdolž osi vijaka ali matice.
- Prevelik navor privijanja lahko poškoduje vijak/matico ali vtičnico.

Za odvijanje matic in vijakov

Za odvijanje matic in vijakov uporabite način 1, 2, 3 ali način „A“, odvisno od uporabe. Pri delu nad glavo ali delu na avtomobilskih pnevmatikah je priporočljivo, da za to delo uporabite način „A“, da preprečite, da bi zrahljani pritrdilni elementi padli na tla ali v tesen prostor.

- Smerno predizbirno stikalo 5 premaknite na vzvratno nastavitvev.
- Orodje trdno primate in nastavek položite na vijak ali matico. Prepričajte se, da je celotna dolžina glave vijaka ali matice popolnoma zaskočena v vtičnico.

- Za zagon vrtnika pritisnite stikalo 2 za spreminjanje hitrosti. Ko je pritrdilni element zrahljan, bo orodje prenehalo delovati. To orodje vam omogoča tudi, da po potrebi še naprej pritiskate na sprožilno stikalo za odstranitev matice z dolgega vijaka.

Vzdrževanje in nega



OPOZORILO!

Preden pričnete uporabljati električno orodje, odstranite baterijo.

Čiščenje

- Redno čistite električno orodje in rešetko pred režami ventilatorja. Pogostost čiščenja je odvisna od materiala in trajanja uporabe.
- S kompresorjem redno spihajte notranjost ohišja in motor.

Nadomestni deli in nastavki

Za več informacij o drugih nastavkih, zlasti o orodjih in pripomočkih za poliranje, si oglejte katalog proizvajalca.

Eksplozijske risbe in sezname nadomestnih delov najdete na naši domači strani na naslovu: www.flex-tools.com.

Informacije o odstranjevanju



OPOZORILO!

Onemogočite uporabo električnih orodij, ki jih ne potrebujete več:

- *baterijska električna orodja tako, da odstranite baterijo.*



Samo države EU

Električnih orodij ne zavržite med gospodinske odpadke.

V skladu z Direktivo EU 2012/19/EU glede odpadne električne in elektronske opreme in prenosom na državno zakonodajo je treba iztrošena električna orodja zbirati ločeno in jih reciklirati na okolju prijazen način.



Predelava namesto odstranjevanja med odpadke

Napravo, nastavke in embalažo je treba reciklirati na okolju prijazen način. Plastični deli so namenjeni reciklaži glede na vrsto materiala.



OPOZORILO!

Akumulatorjev ne mečite med gospodinske odpadke, v vodo ali ogenj. Ne odpirajte iztrošenih baterij.

Velja samo za države EU:

V skladu z Direktivo 2006/66/ES je treba okvarjene ali iztrošene baterije reciklirati.

i **OPOMBA**

Obrnite se na prodajalca in ga povprašajte glede možnosti odstranjevanja med odpadke!

C **☞-Izjava o skladnosti**

Na lastno odgovornost izjavljamo, da je izdelek, opisan v poglavju »Tehnični podatki«, skladen z naslednjimi standardi ali normativnimi dokumenti:

EN 62841 v skladu s predpisi direktiv 2014/30/EU, 2006/42/ES, 2011/65/EU.

Za tehnično dokumentacijo je odgovorno podjetje:

FLEX-Elektrowerkzeuge GmbH, R & D
Bahnhofstrasse 15, D-71711 Steinheim/Murr



Peter Lameli
Tehnični direktor

Klaus Peter Weinper
Vodja oddelka za
zagotavljanje kakovosti

1.06.2023; FLEX-Elektrowerkzeuge GmbH
Bahnhofstrasse 15, D-71711 Steinheim/Murr

Oprostitev odgovornosti

Proizvajalec in njegov predstavnik nista odgovorna za kakršno koli škodo in izgubo prihodkov zaradi prekinitve poslovanja, ki ga je povzročil izdelek oziroma neuporaben izdelek.

Proizvajalec in njegov predstavnik nista odgovorna za kakršno koli škodo, nastalo zaradi nepravilne uporabe izdelka ali uporabe izdelka z izdelki drugih proizvajalcev.

Simboluri utilizate în acest manual



AVERTISMENT!

Denotă un pericol iminent. Nerespectarea acestui avertisment poate duce la deces sau la răni extrem de grave.



ATENȚIE!

Denotă o posibilă situație periculoasă. Nerespectarea acestui avertisment se poate solda cu vătămare ușoară sau cu pagube.



NOTĂ

Denotă aplicarea sfaturilor și a informațiilor importante.

Simboluri marcate pe scula electrică

V Volți
/min Turație



Citiți instrucțiunile



Informații privind eliminarea mașinilor vechi (consultați pagina 147)!

Pentru siguranța dumneavoastră



AVERTISMENT!

Înainte de a utiliza scula electrică, vă rugăm să citiți următoarele:

- aceste instrucțiuni de utilizare,
- „Instrucțiuni generale de siguranță” privind manipularea sculelor electrice din broșura atașată. (broșură nr.: 315.915),
- normele de șantier în vigoare în prezent și normele de prevenire a accidentelor.

Această sculă electrică este de ultimă oră și a fost construită în conformitate cu reglementările de siguranță recunoscute.

Însă, pe durata utilizării, scula electrică poate constitui un pericol pentru viața și membrele utilizatorului sau ale unui terț, ori scula electrică sau alte bunuri pot fi deteriorate.

Cheia cu impact fără fir poate fi utilizată numai

- în scopul destinat,

- în stare perfectă de funcționare. Defectele care îi afectează siguranța trebuie remediate imediat.

Utilizarea prevăzută

Cheia cu impact fără fir este destinată

- pentru utilizare comercială în industrie și meșteșuguri,
- pentru fixarea și desfacerea șuruburilor, piulițelor și a diferitelor elemente de fixare filetate.

Instrucțiuni de siguranță pentru cheia cu impact



AVERTISMENT!

Citiți toate instrucțiunile, avertizările de siguranță, ilustrațiile și specificațiile livrate împreună cu această sculă electrică.

Nerespectarea tuturor instrucțiunilor enumerate mai jos se poate solda cu șoc electric, incendiu și/sau vătămare corporală gravă. Păstrați toate avertizările și instrucțiunile pentru consultare ulterioară.

- **Țineți scula electrică de suprafețele de prindere izolate, atunci când efectuați o operațiune în care dispozitivul de fixare poate intra în contact cu cabluri ascunse.** Accesorii de fixare care intră în contact cu un fir „sub tensiune” pot pune sub tensiune părțile metalice exterioare ale sculei electrice și pot electrocuta operatorul.

Zgomotul și vibrațiile

Valorile zgomotului și ale vibrațiilor emise au fost determinate în conformitate cu norma EN 62841. Nivelul sonor A evaluat pentru această sculă electrică este tipic:

- Nivel de presiune sonoră L_{pA} : 87 dB(A);
- Nivel de putere sonoră L_{WA} : 95 dB(A);
- Incertitudine: $K = 3$ dB.

Valoarea totală a vibrațiilor:

- Valoarea emisiilor ah: 15,046 m/s²
- Incertitudine: $K = 1,5$ m/s²



ATENȚIE!

Măsurile indicate se referă la sculele electrice noi. Utilizarea zilnică duce la modificarea valorilor de zgomot și vibrații.



NOTĂ

Valoarea (valorile) totală (totale) declarată (declarate) a (ale) vibrațiilor și nivelul declarat al emisiilor de zgomot prezentate

În această fișă informativă au fost măsurate în conformitate cu o metodă de măsurare standardizată în EN 62841 și pot fi utilizate pentru a compara un instrument cu altul.

Poate fi utilizat pentru evaluarea preliminară a expunerii. Nivelul specificat de emisie a vibrațiilor reprezintă principalele aplicații ale sculei.

Cu toate acestea, în cazul în care scula este utilizată pentru diferite aplicații, cu diferite accesorii de tăiere sau prost întreținute, nivelul de emisie de vibrații poate diferi.

Acest lucru poate mări semnificativ nivelul de expunere în cadrul perioadei totale de lucru.

Pentru a face o estimare exactă a nivelului de expunere la vibrații, este, de asemenea, necesar să se țină seama de momentele în care scula este oprită sau funcționează, dar nu este de fapt utilizată.

Acest lucru poate diminua semnificativ nivelul de expunere în cadrul perioadei totale de lucru.

Identificați măsuri suplimentare de protecție pentru a proteja operatorul de efectele vibrațiilor precum: întrețineți scula și accesoriile de tăiat, păstrați-vă mâinile calde, organizați modelele de lucru.

⚠️ AVERTISMENT!
Emisiile de vibrații și zgomot în timpul utilizării efective a sculei electrice pot fi diferite de valoarea declarată în care este utilizată scula; pentru a proteja operatorul, utilizatorul trebuie să poarte mănuși și protecții pentru urechi în condițiile reale de utilizare.

⚠️ ATENȚIE!
Purtați antiifoane când presiunea sonoră depășește 85 dB(A).

Date tehnice

Scula	IW 1/2" 400 18-EC	
Tip	Cheie cu impact	
Tensiune nominală	V CC	18
Turație de mers în gol	/min	2700
Rată de percuție max.:	bpm	3750
Cuplu max.	Nm	406

Greutate conform „Procedurii EPTA 01/2003” (fără baterie)	kg	1.17	
Acumulator	18V	AP 18.0/2.5 AP 18,0/5,0 AP 18,0/8,0	
Greutate acumulator	kg	AP 18.0/2.5	0.4
		AP 18,0/5,0	0.7
		AP 18,0/8,0	1.1
Temperatură de funcționare	-10-40°C		
Temperatură de depozitare	< 50°C		
Temperatură de încărcare	4-40°C		
Încărcător	CA 10.8/18.0, CA 18.0-LD		

Descriere (consultați figura A)

Numerele ce indică specificațiile produsului fac referire la ilustrația mașinii de pe pagina grafică.

- 1 Șurubelniță pătrată 1/2"
- 2 Întrerupător declanșator cu selector de viteză
- 3 Panou de control al vitezei
- 4 Lumină LED
- 5 Comutatorul preselectorului de direcție (înainte / blocare centrală / înapoi)
- 6 Fixarea curelei
Fixarea curelei - Pentru atașarea unei curele pentru încheietura mâinii (nu este inclusă) pentru a reduce șansele de a scăpa scula.
- 7 Clemă pentru curea
- 8 Deschidere
- 9 Șuruburi de fixare

Instrucțiuni de utilizare



AVERTISMENT!

Scoateți acumulatorul înainte de a executa vre o operațiune asupra sculei electrice.

Înainte de a porni scula electrică

Despachetați cheia cu impact și verificați dacă aici nu există piese lipsă sau deteriorate.



NOTĂ

Bateriile nu sunt încărcate complet în momentul livrării. Înainte de prima utilizare, încărcați complet acumulatorul. Consultați manualul de instrucțiuni al încărcătorului.

Instalarea/înlocuirea acumulatorului

- Introduceți acumulatorul încărcat în scula electrică până la auzul unui clic (a se vedea figura B).
- Pentru a detașa acumulatorul, apăsați pe butonul de eliberare al acestuia (1.) și scoateți acumulatorul (2.) (vezi figura C).



ATENȚIE!

Când dispozitivul nu este utilizat, protejați bornele acumulatorului. Piesele de metal pot scurtcircuita bornele; pericol de explozie și de incendiu!

Clemă detașabilă pentru curea

Scula dvs. este echipată cu o clemă de centură detașabilă 7 care poate fi poziționată pe partea laterală a unelei pentru un transport convenabil.

- Scoateți acumulatorul din sculă.
- Aliniați nervura și orificiul clemei curelei 7 cu deschiderea 8 și orificiul filetat de pe baza dispozitivului. (a se vedea figura D).
- Introduceți șurubul de fixare 9 și strângeți bine șurubul cu o șurubelniță (nu este inclusă).

Fixarea benzii

- Fixarea curelei 6 este prevăzută pentru a atașa o curea de încheietura mâinii (nu este inclusă) pentru a reduce șansele de a vă scăpa scula. Înfășurați banda în jurul mâinii atunci când purtați instrumentul (vezi figura E).

Instalați și îndepărtați soclului de impact (a se vedea figura F)



ATENȚIE!

Înainte de a efectua orice operațiune pe scula electrică, deplasați comutatorul preselectorului de direcție 5 în poziția de mijloc.

Asigurați-vă că soclul de impact și porțiunea de montare nu sunt deteriorate înainte de a soclul de impact.

- Aliniați pătratul soclului de impact cu unitatea pătrată 1 și împingeți soclul de impact pe unitatea pătrată cât de mult poate ajunge.
- Atingeți-l ușor dacă este necesar.
- Pentru a scoate soclul, trageți-l.



AVERTISMENT!

Soclul de impact poate fi fierbinte după o utilizare prelungită. Folosiți mănuși de protecție când scoateți soclul de impact din unealtă sau lăsați mai întâi soclul de impact să se răcească.

Preselecția direcției (a se vedea figura G)



ATENȚIE!

Schimbați sensul de rotație numai atunci când scula electrică este oprită.

Mutați comutatorul preselectorului de direcție 5 în poziția dorită:

- Poziționați comutatorul preselectorului de direcție în extrema stângă a sculei pentru a strânge șuruburi/piulițe
- Poziționați comutatorul preselector de direcție în extrema dreaptă a sculei pentru a Desface șuruburile/piulițele.
- Poziționați comutatorul preselectorului de direcție în poziția „OFF” (blocare centrală) pentru a reduce posibilitatea pornirii accidentale atunci când nu este utilizată.



NOTĂ

Cheia cu impact nu va funcționa decât dacă comutatorul preselectorului de direcție este cuplat complet la stânga sau la dreapta.



AVERTISMENT!

Sculele cu acumulatori sunt întotdeauna în stare de funcționare. Prin urmare, comutatorul preselector de direcție trebuie să fie întotdeauna blocat în poziția centrală atunci când scula nu este utilizată sau când este transportată de către dumneavoastră.

Selecția modului (a se vedea figura H)





Scula dumneavoastră este echipată cu un panou de control al vitezei 3, situat pe piciorul unelei. Acesta este format din butonul de control a transmisiei, butonul „M” și indicatoarele LED pentru modurile de lucru.

Butonul de control a transmisiei este utilizat pentru a selecta dintre trei moduri pentru a regla setarea cuplului, a vitezei de rotație (RPM) și a vitezei de impact (IPM) pentru o aplicație. Modurile 1, 2 și 3 sunt singurele moduri în care viteza este controlată de comutatorul de declanșare cu turație variabilă.

Pentru a selecta modul de control al șurubelniței:

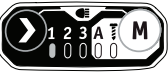
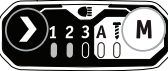
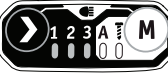
- Mai întâi, verificați modul activ. Apăsați direct de control a transmisiei fără a atinge comutatorul de declanșare. Indicatorul LED de sub numărul modului se va ilumina pentru a indica setarea modului activ.
- Apăsați butonul de control a transmisiei pentru scurt timp (mai puțin de 0,5 secunde) pentru a parcurge cele 3 moduri. Fiecare apăsare schimbă un nivel de cuplu.

Rotație înainte:

Indicator luminos pe panou de comandă	Mod de lucru	IPM maxim (Impacturi pe minut)	Aplicare
	1	1000	Strângerea fină a șuruburilor și piulițelor mici.
	2	2700	Cuplu de strângere moderat.
	3	3750	Cuplu de strângere maxim.
	A	/	Strângere cu oprire automată.
		/	Creșterea semnificativ viteza de înșurubare în timp ce înfigeți șuruburi în lemn.



Vedeți mai multe detalii în graficul de mai jos.

„A” este un mod special, care este conceput pentru a fi utilizat atât cu rotație înainte pentru strângerea șuruburilor sau piulițelor, cât și cu rotație inversă pentru desfacerea șuruburilor sau piulițelor.





- Înainte: mod de oprire automată a șuruburilor; unealta se oprește după aplicarea unui număr de impacturi pentru a evita fixarea prea strânsă.
- Reverse: modul de îndepărtare a șuruburilor; unealta se oprește automat de îndată ce a desface șurubul/piulița.

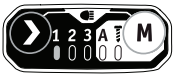
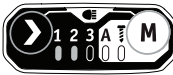

Modul „” este destinat pentru înșurubarea șuruburilor în lemn.

Utilizând butonul „M”:

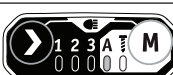
Apăsați direct butonul „M” fără a atinge comutatorul de declanșare. Indicatorul luminos corespunzător se va aprinde pentru a indica modul activ. Apăsați scurt butonul „M” (mai puțin de 0,5 secunde) pentru a comuta între modurile „A”  și „”. Fiecare apăsare schimbă un mod. Vedeți mai multe detalii în graficul de mai jos:

Rotație inversă:

Indicator luminos pe panoul de comandă	Mod de lucru	IPM maxim (Impacturi pe minut)	Aplicare
	1	1000	Desfacerea reglată fin a șuruburilor și piulițelor mici.
	2	2700	Cuplu de deșurubare moderat.
	3	3750	Cuplu de deșurubare maxim.
	A	/	Desfacerea cu oprire automată.
		/	Creșteți considerabil viteza de înșurubare în timp ce deșurubați șuruburile pentru lemn.

 ON(PORNIT);  OFF(OPRIT)

⚠ AVERTISMENT!
Nu schimbați modul de lucru în timp ce scula rulează. Schimbarea bruscă a cuplului poate provoca pierderea controlului cauzând posibile vătămări sau deteriorări ale sculei sau piesei de prelucrat.

i NOTĂ
 Varietatea densității lemnului și a materialului metalic poate afecta rezultatul final. Utilizatorul ar trebui să selecteze modul corespunzător în funcție de aplicație.

i NOTĂ
 Indicatorul LED se va opri la aproximativ 1 min după ce comutatorul de declanșare este eliberat.

i NOTĂ
 Când scula este pornită următoarea dată, modul de lucru va reveni la setarea anterioară.



Pornirea sculei electrice (a se vedea figura I)

■ **Pentru a porni scula electrică:**
 Apăsați butonul de declanșare 2.
 Comutatorul de declanșare cu turație variabilă oferă o viteză mai mare, cu o presiune de declanșare crescută și o viteză mai mică, cu o

presiune de declanșare scăzută.

■ **Pentru a opri scula electrică:**
 Eliberați butonul de declanșare.

Lumină LED (a se vedea figura J)

Apăsați simultan timp de 2 secunde butonul "drive-control"  și butonul "M"  până când cele cinci indicatoare luminoase încep să clipească, indicând faptul că scula electrică a intrat în modul de reglare a luminozității luminii de lucru.

În modul de reglare a luminozității luminii de lucru, de fiecare dată când apăsați comutatorul de declanșare, luminozitatea se va schimba la nivelul următor și se va cicla între următoarele șase niveluri de luminozitate.

1	2	3	4	5	6
Lumină oprită	Cel mai scăzut  Cel mai ridicat				

Apăsați butonul de control a transmisiei sau butonul „M” pentru a ieși din modul de reglare a luminozității luminii de lucru. Dacă nu se efectuează nicio operațiune timp de 5 secunde, scula va ieși automat din modul de reglare a luminozității.

La următoarea pornire a sculei, funcția de memorie va reține și va reveni la ultimul nivel de luminozitate a luminii de lucru. Lumina se va stinge automat la aproximativ 10 secunde după ce comutatorul de declanșare este eliberat.

Strângeți și desfaceți șuruburile și piulițele șuruburilor (a se vedea figura K)

Pentru a strânge piulițele și șuruburile

Utilizați soclul hexagonală care se potrivește cu piulița sau șurubul. Selectați un mod de lucru adecvat în funcție de tipul sau dimensiunea șurubului și a piuliței. Înainte de a începe munca, efectuați întotdeauna o operațiune de testare pentru a determina timpul de fixare adecvat pentru șurubul sau piulița dvs. Este recomandabil să efectuați o probă de încercare pe un material vechi pentru a determina cea mai bună selecție a modului.

- Puneți comutatorul de preselectie a direcției 5 în poziția înainte.
- Țineți unealta ferm și puneți soclul peste șurub sau piuliță. Asigurați-vă că lungimea completă a capului șurubului sau a piuliței este cuplată complet în soclu.
- Apăsăți comutatorul de declanșare cu viteză variabilă 2 pentru a porni cheia de impact. Începeți încet, crescând viteza pe măsură ce piulița sau șurubul rulează în jos. Puneți piulița sau șurubul bine, încetinind unealta până la oprire. Dacă această procedură nu este urmată, scula va avea tendința de a se cupla sau de a se răsuci în mână dvs. atunci când piulița sau șuruburile se așează.
- Fixați șurubul sau piulița la cuplul adecvat.
- După fixare, verificați întotdeauna cuplul cu o cheie dinamometrică. Dacă elementele de fixare sunt prea strânse, reduceți timpul de impact.

OBSERVAȚIE:

- Țineți unealta drept de-a lungul axei șurubului sau piuliței.
- Un cuplu de strângere excesiv poate deteriora șurubul/piulița sau soclul.

Pentru a desface piulițele și șuruburile

Utilizați fie modul 1, 2, 3 sau modul „A” pentru a desface piulițele și șuruburile, în funcție de aplicație. Când lucrați deasupra capului sau lucrați la anvelopele auto, pentru a preveni căderea elementelor de fixare deșurubate pe sol sau într-un spațiu îngust, se recomandă utilizarea modului „A” pentru a face această lucrare.

- Puneți comutatorul preselectorului de direcție 5 în poziția inversă.
- Țineți unealta ferm și puneți soclul peste șurub sau piuliță. Asigurați-vă că lungimea completă a capului șurubului sau a piuliței este cuplată complet în soclu.
- Apăsăți comutatorul de declanșare cu viteză variabilă 2 pentru a porni cheia de impact. Odată ce elementul de fixare este desfăcut, unealta se va opri. Această unealtă vă permite, de asemenea, să apăsați în continuare comutatorul de declanșare pentru a scoate piulița din șurubul lung, dacă este necesar.

Întreținerea și îngrijirea



AVERTISMENT!

Scoateți acumulatorul înainte de a executa vreo operațiune asupra sculei electrice.

Curățare

- Curățați periodic scula electrică și grilajul situat în fața fantelor de aerisire. Frecvența curățării depinde de material și de durata de utilizare.
- Curățați periodic interiorul carcasei și motorul cu aer comprimat uscat.

Piese de schimb și accesorii

Pentru alte accesorii, în special scule și accesorii de lustruire, consultați cataloagele fabricantului.

Vederea în spațiu și lista pieselor de schimb pot fi găsite pe pagina noastră de Internet: www.flex-tools.com.

Informații privind eliminarea

AVERTISMENT!

Instrucțiuni de dezafectare a sculelor electrice inutilizabile:

- *sculă electrică cu acumulator prin scoaterea acumulatorului.*



Numai pentru țările UE
Nu eliminați sculele electrice împreună
cu deșeurile menajere!

Conform Directivei europene 2012/19/UE
privind echipamentele electrice și electronice
și transpunerea acesteia în legislația națională,
sculele electrice uzate trebuie colectate
separat și eliminate într-un mod ecologic.

Recuperarea materiilor prime în loc de eliminarea acestora.

*Dispozitivul, accesoriile și ambalajul trebuie
reciclate într-un mod ecologic. Componentele
de plastic sunt identificate în vederea reciclării
în funcție de tipul de material.*

AVERTISMENT!

*Nu aruncați bateriile în gunoiul menajer, apă
sau foc. Nu desfaceți bateriile uzate.*

Numai pentru țările UE:

În conformitate cu Directiva 2006/66/CE,
bateriile defecte sau uzate trebuie reciclate.

NOTĂ

*Vă rugăm să întrebați distribuitorul despre
opțiunile privind eliminarea!*

CE-Declarație de conformitate

Declarăm pe propria noastră răspundere că
produsul descris în „Specificațiile tehnice”
este conform cu următoarele standarde sau
documente normative:

EN 62841 în conformitate cu reglementările
directivelor 2014/30/UE, 2006/42/CE,
2011/65/UE.

Responsabil pentru documentele tehnice:
FLEX - Elektrowerkzeuge GmbH, R & D
Bahnhofstrasse 15, D-71711 Steinheim/Murr

i.v.  

Peter Lameli
Director tehnic

Klaus Peter Weinper
Șef al Departamentului de
Calitate (QD)

Exonerare de responsabilitate

Producătorul și reprezentantul acestuia
nu sunt responsabili pentru orice pagubă
și pierdere de profit suferită ca urmare a
înteruperii activității comerciale cauzată de
produs sau de un produs neadecvat.
Producătorul și reprezentantul acestuia
nu sunt responsabili pentru orice pagubă
cauzată de utilizarea neadecvată a produsului
sau de utilizarea produsului cu produse de la
alți producători.

Символи използвани в това ръководство

ПРЕДУПРЕЖДЕНИЕ!

Означава непосредствена опасност. Неспазването на това предупреждение може да доведе до смърт или изключително тежки наранявания.

ВНИМАНИЕ!

Означава възможна опасна ситуация. Неспазването на това предупреждение може да доведе до леко нараняване или материални щети.

БЕЛЕЖКА

Означава приложни съвети и важна информация.

Символи върху електрическия инструмент

V Волтове

/мин. Честота на въртене



Прочетете инструкциите



Информация за изхвърлянето на стара машина (виж страница 154)!

За Вашата безопасност

ПРЕДУПРЕЖДЕНИЕ!

Преди да използвате електроинструмента, моля, прочетете следното:

- настоящите инструкции за употреба,
- „общите инструкции за безопасност“ за боравене с електрически инструменти в приложената книжка (брошура №: 315.915),
- действащите валидни правила на мястото на употреба и регулациите за предотвратяване на злополуки.

Този електрически инструмент е съвременен и е конструиран в съответствие с признатите правила за безопасност.

Въпреки това, когато е в употреба, електрическият инструмент може да бъде опасен за живота и здравето на потребителя

или трета страна, или електрическият инструмент или друга собственост могат да бъдат повредени.

Акумулаторният ударен гайковерт може да се използва само

- по предназначение,
- в изправно работно състояние.

Неизправности, които намаляват безопасността, трябва да бъдат ремонтирани незабавно.

Употреба по предназначение

Акумулаторният ударен гайковерт е предназначен

- за комерсиална употреба в индустрията и търговията,
- за затягане и разхлабване на болтове, гайки и различни крепежни елементи с резба.

Инструкции за безопасност за ударния гайковерт

ПРЕДУПРЕЖДЕНИЕ!

Прочетете всички предупреждения за безопасност, инструкции, илюстрации и спецификации предоставени с този електрически инструмент. Неспазването на всички инструкции изброени долу може да доведе до токов удар, пожар и/или сериозно нараняване. Запазете всички предупреждения и инструкции за бъдеща справка.

- **Дръжте електрическите инструменти само за изолираните повърхности за захващане, когато изпълнявате операция, при която закрепващият елемент може да влезе в контакт със скрит кабел.** Закрепващи елементи в контакт с кабел под напрежение могат да направят откритите метални части под напрежение и могат да причинят на оператора токов удар.

Шум и вибрации

Стойностите на шума и вибрациите се определят в съответствие с EN 62841.

Нивото на шума оценен по метод А на електрическия инструмент е обикновено:

- Ниво на звукова налягане L_{pA} : 87 dB(A);
- Ниво на силата на звука L_{WA} : 95 dB(A);
- Неопределеност: $K = 3$ dB.

Обща стойност на вибрациите:

- Стойност на емисията a_h : 15,046 м/сек²
- Неопределеност: $K = 1,5$ м/сек²



ВНИМАНИЕ!

Посочените измервания се отнасят за нови електрически инструменти. Ежедневната употреба причинява промяна на стойностите на шума и вибрациите.



БЕЛЕЖКА

Декларираната(ите) обща(и) стойност(и) на вибрациите и декларираното ниво на емисиите от шум посочени в този информационен лист са измерени съгласно метод на измерване стандартизиран в EN 62841 и може да се използват за сравняване на един инструмент с друг.

То може да се използва за предварителна оценка на излагането. Указаното ниво на вибрации представя основните приложения на инструмента.

Въпреки това, ако инструментът се използва за различни приложения, с различни режещи принадлежности или лошо поддържани, нивото на излъчване на вибрации може да се различава.

Това може значително да увеличи нивото на излагане за целия период на работа.

За да направите точна оценка на нивото на излагане на вибрации, необходимо е също да вземете под внимание времената, в които инструментът е изключен или работи, но в действителност не се използва.

Това може значително да намали нивото на излагане за целия период на работа.

Определете допълнителни мерки за безопасност за защита на оператора от ефектите на вибрациите като: поддръжка на инструмента и режещите аксесоари, поддържане на ръцете топли, организация на моделите на работа.



ПРЕДУПРЕЖДЕНИЕ!

Вибрационните и шумовите емисии по време на действителната употреба на електрическия инструмент може да се различава от декларираната стойност. С цел да се защити оператора, потребителят трябва да носи ръкавици и антифони в действителни условия на работа.



ВНИМАНИЕ!

Носете антифони при звуково налягане над 85 dB(A).

Технически данни

Инструмент		IW 1/2" 400 18-EC	
Тип		Ударен гайковерт	
Номинално напрежение	Vdc	18	
Скорост без натоварване	/мин.	2700	
Макс. ударна честота	удара в минута	3750	
Максимален въртящ момент	Nm	406	
Тегло съгласно „Процедура ЕРТА 01/2003“ (без батерия)	кг	1.17	
Батерия	18V	AP 18.0/2.5	
		AP 18.0/5.0 AP 18.0/8.0	
Тегло на батерията	кг	AP 18.0/2.5	0,4
		AP 18.0/5.0	0,7
		AP 18.0/8.0	1.1
Работна температура	-10-40°C		
Температура на съхранение	< 50°C		
Температура на зареждане	4-40°C		
Зарядно устройство	CA 10.8/18.0, CA 18.0-LD		

Преглед (виж фигура А)

Изброяването на характеристиките на продукта се отнася за илюстрацията на машината на графичната страница.

- 1 1/2" квадратно задвижване
- 2 Спусък превключвател за променлива скорост
- 3 Панел за управление на скоростта
- 4 LED светлина
- 5 Превключвател за предварителен избор на посока (напред / централно заключване / назад)
- 6 Лентов фиксатор
За закрепване на лента за китка (не е включена) за намаляване на вероятността от изпускане на вашия инструмент.
- 7 Скоба за колан
- 8 Отваряне
- 9 Закрепващ винт

Инструкции за употреба

ПРЕДУПРЕЖДЕНИЕ!

Отстранете батерията преди да извършите каквато и да било работа по електрическия инструмент.

Преди включване на електрическия инструмент

Разопакувайте акумулаторния ударен гайковерт и проверете дали няма липсващи или повредени части.

БЕЛЕЖКА

Батериите не са напълно заредени при доставката. Преди първата употреба заредете напълно батериите. Вижте ръководството за работа на зарядното устройство.

Поставяне/замяна на батерията

- Натиснете заредената батерия в електрическия инструмент, докато щракне на място (вижте фигура В).
- За отстраняване натиснете бутона за освобождаване (1.) и издърпайте батерията (2.) (вижте фигура С).



ВНИМАНИЕ!

Когато устройството не е в употреба, защитете контактите на батерията. Свободни метални части могат да свържат на късо контактите, да причинят експлозия и пожар!

Снемаща се скоба за колан

Вашият инструмент е оборудван със снемаща се скоба за колан 7, която може да бъде позиционирана отстрани на инструмента за удобен транспорт.

- Извадете акумулаторната батерия от инструмента.
- Подравнете реброто и отвора на скобата за колан 7 с отворието 8 и отвора с резба в основата на инструмента. (виж фигура D).
- Вмъкнете закрепващия винт 9 и го затегнете с отвертка (не е включена).

Лентов фиксатор

- Лентовият фиксатор 6 е осигурен за закрепване на лента за китка (не е включена) за намаляване на вероятността от изпускане на вашия инструмент. Обвийте лентата около китката си, когато носите инструмента (вижте фигура E).

Инсталиране и премахване на ударно гнездо (виж фигура F)



ВНИМАНИЕ!

Преди да извършвате някаква работа по електрическия инструмент, преместете превключвателя за предварителен избор на посока 5 в средната позиция.

Уверете се, че ударното гнездо и монтажната част не са повредени, преди да инсталирате ударното гнездо.

- Подравнете квадрата на ударното гнездо с квадратното задвижване 1 и натиснете контакта на удара върху квадратното задвижване доколкото ще стигне.
- Почукайте го леко, ако е необходимо.
- За да премахнете ударното гнездо, просто го издърпайте.



ПРЕДУПРЕЖДЕНИЕ!

Ударното гнездо може да е горещо след продължителна употреба. Използвайте защитни ръкавици, когато сваляте ударното гнездо от инструмента или първо оставете ударното гнездо да се охлади.

Предварителен избор на посоката (виж фигура G)

ВНИМАНИЕ!

Променяйте посоката на въртете само, когато електрическият инструмент е спрял.

Преместете превключвателя за предварителен избор на посоката в желаната позиция:

- Позиционирайте превключвателя за предварителен избор на посоката в лявата част на инструмента, за да затегнете болтове/гайки
- Позиционирайте превключвателя за предварителен избор на посоката в най-дясната част на инструмента, за да разхлабите болтовете/гайките.
- Позиционирайте превключвателя за предварителен селектор на посоката в положение „OFF“ (централно заключване), за да намалите възможността от случайно стартиране, когато не се използва.

БЕЛЕЖКА

Ударният гайковерт няма да работи, освен ако превключвателят на посоката на предварителния селектор не е превключен изцяло наляво или надясно.

ПРЕДУПРЕЖДЕНИЕ!

Аккумуляторните инструменти са винаги в работно състояние. Следователно превключвателят за предварителен избор на посоката трябва винаги да е заключен в средно положение, когато инструментът не се използва или когато го носите отстрана.

Избор на режим (вижте фигура H)

Вашият инструмент е оборудван с панел за контрол на скоростта 3, разположен на крака на инструмента. Състои се от бутон за управление на задвижването, бутон „M“ и светодиодни индикатори за режимите на работа.

Бутонът за управление на задвижването се използва за избор между три режима за регулиране на настройките на въртящия момент, скоростта на въртене (об/мин) и скоростта на удар (удари/мин) за дадено приложение. Режимите 1, 2 и 3 са единствените режими, при които

скоростта се контролира от спусъка превключвател за променлива скорост.



За да изберете режима на управление на задвижването:

- Първо проверете активния режим. Натиснете бутона за управление на задвижването директно, без да докосвате пусковия превключвател. Светодиодният индикатор под номера на режима ще светне, за да покаже настройката на активния режим.
 - Натиснете за кратко бутона за управление на задвижването (за по-малко от 0,5 секунди), за да преминете през 3-те режима. Всяко натискане променя едно ниво на въртящ момент. Вижте повече детайли в долната таблица.
- „А“ е специален режим, който е проектиран да се използва както с въртене напред за затягане на болтовете или гайките, така и с обратно въртене за разхлабване на болтовете или гайките.
- Напред: режим на автоматично спиране на болта; инструментът спира след прилагане на редица удари, за да се избегне закрепването твърде плтно.
 - Назад: режим на отстраняване на болта; инструментът спира автоматично веднага щом разхлаби болта/гайката.
- Режимът „ $\frac{1}{2}$ “ е предназначен за завиване на винтове в дърво.



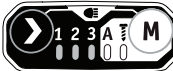

Използване на бутона „M“:

Натиснете бутона „M“ директно, без да докосвате спусъка превключвател. Съответният светлинен индикатор ще светне, за да покаже активния режим. Натиснете бутона „M“ за кратко (по-малко от 0,5 секунди), за да превключите между режими „А“ и „ $\frac{1}{2}$ “. Всяко натискане променя един режим. Вижте повече детайли в долната таблица:

Завъртане напред:

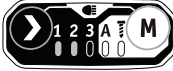
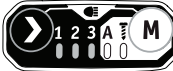
Светлинен индикатор на контролния панел	Работен режим	Максимални удари в минута (Удари в минута)	Приложение
	1	1000	Фино настроено затягане на малки болтове и гайки.
	2	2700	Умерен момент на затягане.
	3	3750	Максимален момент на затягане.
	A	/	Затягане с автоматично спиране.
		/	Увеличете значително скоростта на завинтване, докато завивате винтове в дърво.

Обратно въртене:

Светлинен индикатор на контролния панел	Работен режим	Максимални удари в минута (Удари в минута)	Приложение
	1	1000	Фино настроено разхлабване на малки болтове и гайки.
	2	2700	Умерен момент на разхлабване.
	3	3750	Максимален момент на разхлабване.
	A	/	Разхлабване с автоматично спиране.
		/	Увеличете значително скоростта на развинтване, докато разхлабвате винтовете за дърво.

 ВКЛЮЧВАНЕ;  ИЗКЛЮЧВАНЕ

ПРЕДУПРЕЖДЕНИЕ!

Не променяйте режима на работа, докато инструментът работи. Внезапната промяна на въртящия момент може да причини загуба на управление, причинявайки възможно нараняване или повреда на инструмента или детайла.

БЕЛЕЖКА

Разнообразието от плътност на дървото и металния материал може да повлияе на крайния резултат. Потребителят трябва да избере подходящ режим въз основа на приложението.

БЕЛЕЖКА

LED индикаторът ще се изключи приблизително 1 мин след освобождаването на спуська превключвател.

БЕЛЕЖКА

При следващото включване на инструмента работният режим ще се върне към предишната настройка.

Включване на електрическия инструмент (вижте фигура I)



■ **За да включите електрическия инструмент:**

Натиснете спуська превключвател 2. Спуськът превключвател с променлива скорост осигурява по-висока скорост с повишен натиск на спуська и по-ниска скорост с намален натиск на спуська.

■ **За изключване на електрическия инструмент:**

Освободете спуська.

LED светлина (вижте фигура J)

Натиснете "бутона за управление на задвижването  " и бутона "M  " едновременно за 2 секунди, докато петте индикаторни светлини започнат да мигат, указвайки, че инструментът е влязъл в режима за регулиране на яркостта на светлината.

В режим на регулиране на яркостта на работната светлина всеки път, когато натиснете превключвателя на спуська, яркостта ще се промени на следващото ниво и ще се движи между следните шест нива на яркост.

1	2	3	4	5	6
Изключена светлина	Най-слаба 			Най-силна	

Натиснете бутона за управление на задвижването или бутона „M“, за да излезете от режима за регулиране на яркостта на работната светлина. Ако няма операция в продължение на 5 секунди, инструментът автоматично ще излезе от режима за регулиране на яркостта. При следващото включване на инструмента и функцията за памет ще запомни и ще се върне към последното ниво на яркост на работната светлина. Светлината ще се изключи автоматично приблизително 10 секунди след отпускане на спуська превключвател.

Затягане и разхлабване на гайки и болтове (виж фигура K)

За затягане на гайки и болтове

Използвайте шестостенното гнездо, което съответства на гайката или болта. Изберете подходящ режим на работа в зависимост от вида или размера на болта и гайката. Преди да започнете работата си, винаги извършвайте тестова операция, за да определите правилното време за затягане на вашата болт или гайка. Препоръчително е да се извърши пробен цикъл върху скрап, за да се определи най-добрият избор на режим.

- Задайте превключвателя на посоката на предварителния селектор на настройката 5 напред.
- Дръжте инструмента здраво и поставете гнездото над болта или гайката. Уверете се, че цялата дължина на главата на болта или гайката е напълно зацепена в гнездото.
- Натиснете спуська превключвател за променлива скорост 2, за да стартирате ударния гайковерт. Започнете бавно, увеличавайки скоростта, докато гайката или болтът се движат надолу. Завийте гайката или болта плътно, като забавите инструмента до спиране. Ако тази процедура не бъде спазена, инструментът ще има склонност да се върти или да се усуква в ръката ви, когато гайката или болта прилежат.

- Закрепете болта или гайката с правилния въртящ момент.
- След затягането винаги проверявайте въртящия момент с динамометричен гаечен ключ. Ако крепежните елементи са твърде стегнати, намалете времето за удара.

БЕЛЕЖКА:

- Дръжте инструмента направо по оста на болта или гайката.
- Прекомерният въртящ момент може да повреди болта/гайката или гнездото.

За разхлабване на гайки и болтове

Използвайте режим 1, 2, 3 или „А“, за да разхлабите гайки и болтове в зависимост от приложението. Когато работите над главата или работите върху автомобилни гуми, за да предотвратите падането на разхлабените крепежни елементи на земята или в тясно пространство, се препоръчва да използвате режим „А“ за извършване на тази работа.

- Задайте посоката на превключвателя на предварителния селектор на настройка 5 назад.
- Дръжте инструмента здраво и поставете гнездото над болта или гайката. Уверете се, че цялата дължина на главата на болта или гайката е напълно зацепена в гнездото.
- Натиснете спусъка превключвател за променлива скорост 2, за да стартирате ударния гайковерт. След като крепежният елемент се разхлаби, инструментът ще спре да работи. Този инструмент също ви позволява да продължите да натискате спусъка за отстраняване на гайката от дългия болт, ако е необходимо.

Поддръжка и полагане на грижи

⚠ ПРЕДУПРЕЖДЕНИЕ!

Отстранете батерията преди да извършите каквато и да било работа по електрическия инструмент.

Почистване

- Почиствайте електрическия инструмент и решетката пред вентилационните

отвори периодично. Честотата на почистване зависи от материала и продължителността на работа.

- Периодично издухвайте вътрешността на корпуса и двигателя със сух сгъстен въздух.

Резервни части и аксесоари

За други аксесоари, по конкретно инструменти и помощни средства за полиране, вижте каталозите на производителя.

Чертежи в разглобен вид и списъци на резервните части можете да намерите на домашната страница: www.flex-tools.com.

Информация за изхвърляне



ПРЕДУПРЕЖДЕНИЕ!

Направете излишните електрически инструменти неизползваеми:

- работещите на батерия електрически инструменти чрез премахване на батерията.



Само за страни от ЕС

Не изхвърляйте електрически инструменти в домакинските отпадъци!

В съответствие с Европейска директива 2012/19/ЕС за отпадъчно електрическо и електронно оборудване и нейното отразяване в националните закони, използваните електрически инструменти трябва да бъдат събирани отделно и рециклирани по съобразен с опазването на околната среда начин.



Рециклирайте суровините, вместо да ги изхвърляте на отпадъците.

Устройства, аксесоари и опаковки трябва да бъдат рециклирани по съобразен с опазването на околната среда начин. Пластмасовите части са обозначени за рециклиране според типа на материала.



ПРЕДУПРЕЖДЕНИЕ!

Не изхвърляйте батериите в домакинския отпадък, огън или вода. Не отваряйте използваните батерии.

Само за страни от ЕС:

В съответствие с директива 2006/66/ЕО дефектните или използваните батерии трябва да бъдат рециклирани.

i БЕЛЕЖКА

Моля, попитайте своя търговец за възможностите за изхвърляне!

☞ Декларация за съответствие

Декларираме на своя отговорност, че продуктът описан в „Технически спецификации“ отговаря на следните стандарти или нормативни документи:

EN 62841 в съответствие с регулациите на директиви 2014/30/ЕС, 2006/42/ЕО, 2011/65/ЕС.

Отговорен за техническите документи:
FLEX-Elektrowerkzeuge GmbH, R & D
Bahnhofstrasse 15, D-71711 Steinheim/Murr



Петер Ламели
(Peter Lameli)
Технически
ръководител

Клаус Петер
Вайнпер (Klaus
Peter Weinper)
Началник на отдела
за качество (QD)

Освобождаване от отговорност

Производителят и неговите представители не са отговорни за каквато и да било повреда или пропусната печална поради прекъсване на работата причинено от продукта или от неизползваем продукт. Производителят и неговите представители не са отговорни за каквато и да било повреда причинена от неправилна употреба на продукта или от употреба на продукта с продукти от други производители.

Условные обозначения, используемые в данном руководстве



ПРЕДУПРЕЖДЕНИЕ!

Обозначает имеющуюся опасность. Несоблюдение этого предупреждения может привести к смерти или очень серьезным травмам.



ВНИМАНИЕ!





Обозначает потенциально опасную ситуацию. Несоблюдение этого предупреждения может привести к легкой травме или повреждению имущества.



ПРИМЕЧАНИЕ

Обозначает советы по применению и важную информацию.

Обозначения на электроинструменте

	Вольт
	Скорость вращения
	Прочтите инструкцию.
	Информация по утилизации старого устройства (см. стр. 162).

Правила безопасности



ПРЕДУПРЕЖДЕНИЕ!

Перед использованием электроинструмента внимательно прочитайте и соблюдайте:

- настоящие инструкции по эксплуатации;
- общие инструкции по технике безопасности при обращении с электроинструментами в прилагаемом буклете (буклет № 315.915);
- правила, действующие в рабочей зоне и меры по предотвращению несчастных случаев.

Этот электроинструмент отвечает самым современным требованиям и был сконструирован в соответствии с

общепризнанными правилами безопасности. Тем не менее, при использовании электроинструмент может представлять опасность для жизни и конечностей пользователя или третьих лиц. Кроме того, электроинструмент и другое имущество могут быть повреждены.

Аккумуляторный ударный гайковерт можно использовать только:

- по назначению;
- в идеальном рабочем состоянии.

Неисправности, которые влияют на безопасность, должны быть немедленно устранены.

Назначение

Аккумуляторный ударный гайковерт предназначен:

- для коммерческого использования в промышленности и торговле;
- для закручивания и откручивания болтов, гаек и различных резьбовых креплений.

Инструкция по технике безопасности для ударного гайковерта



ПРЕДУПРЕЖДЕНИЕ!

Прочитайте все правила безопасности, инструкции, иллюстрации и спецификации, прилагаемые к этому электроинструменту. Невыполнение изложенных ниже инструкций может привести к поражению электрическим током, возгоранию и (или) тяжелым травмам. Сохраните все предупреждения и инструкции для использования в будущем.

- Если при выполнении работ электроинструмент может соприкоснуться со скрытой проводкой, удерживайте его за изолированные поверхности. Крепежная деталь, касающаяся провода под напряжением, может передать напряжение на металлические детали электроинструмента, и оператор получит удар током.

Шум и вибрация

Уровни шума и вибрации были определены в соответствии со стандартом EN 62841. Оцененный уровень шума электроинструмента А обычно имеет следующие значения.

- Уровень звукового давления L_{pA} : 87 дБ (А)
 - Уровень звуковой мощности L_{WA} : 95 дБ (А)
 - Погрешность: $K = 3$ дБ
- Общее значение вибрации:
- Значение воздействия a_h : 15,046 м/с²
 - Погрешность: $K = 1,5$ м/с²



ВНИМАНИЕ!

Указанные измерения относятся к новым электроинструментам. Ежедневное использование приводит к изменению значений шума и вибрации.



ПРИМЕЧАНИЕ

Указанные в данном документе общее значение вибрации и уровень шума измерены с помощью стандартизированного теста, соответствующего директиве EN 62841, и могут использоваться для сравнения одного инструмента с другим.

Эти сведения можно использовать для предварительной оценки уровня воздействия. Указанные уровни вибрации соответствуют основному назначению инструмента.

Однако если инструмент используется для других целей, с другими принадлежностями или в ненадлежащем состоянии, уровень вибрации может отличаться.

Это может значительно повысить уровень воздействия в течение всего времени работы.

Для точной оценки уровня воздействия вибрации необходимо также учитывать время, когда инструмент выключен или работает, но фактически не используется.

Это может значительно снизить уровень воздействия в течение всего времени работы.

Необходимо предусмотреть дополнительные способы защиты оператора от воздействия вибрации, такие как обслуживание инструментов и принадлежностей, защита рук от холода, организация режима работы.



ПРЕДУПРЕЖДЕНИЕ!

Реальный уровень вибрации и уровень шума электроинструмента могут

отличаться от указанных в зависимости от способа использования. В целях безопасности оператор должен надевать перчатки и средства защиты органов слуха во время использования устройства.



ВНИМАНИЕ!

Используйте средства защиты органов слуха при уровне звукового давления выше 85 дБ (А).

Технические характеристики

Инструмент	IW 1/2" 400 18-EC		
Тип	Ударный гайковерт		
Номинальное напряжение	В пост. тока	18	
Скорость вращения без нагрузки	об/мин	2700	
Макс. ударная скорость	уд/мин	3750	
Максимальный крутящий момент	Нм	406	
Масса согласно «ЕРТА Procedure 01/2003» (без аккумулятора)	кг	1,17	
Аккумулятор	18 В	AP 18.0/2.5 AP 18.0/5.0 AP 18.0/8.0	
Масса аккумулятора	кг	AP 18.0/2.5	0,4
		AP 18.0/5.0	0,7
		AP 18.0/8.0	1,1
Рабочая температура	От -10 до 40 °С		
Температура хранения	< 50 °С		

Температура зарядки	От 4 до 40 °C
Зарядное устройство	CA 10.8/18.0, CA 18.0-LD

Обзор (см. Рис. А)

Нумерация частей устройства относится к иллюстрациям устройства на странице схем.

- 1 Квадратный хвостовик 1/2»
- 2 Курковый регулятор скорости
- 3 Панель управления скоростью
- 4 Светодиодная подсветка
- 5 Переключатель выбора направления (вперед/блокировка/реверс)
- 6 Крепление для наручного ремня
Используется для крепления наручного ремня (не входит в комплект), чтобы уменьшить вероятность падения инструмента.
- 7 Зажим для крепления к ремню
- 8 Отверстие
- 9 Крепежный винт

Инструкция по эксплуатации

ПРЕДУПРЕЖДЕНИЕ!

Перед выполнением любых работ по обслуживанию электроинструмента извлекайте аккумулятор.

Перед включением электроинструмента

Распакуйте аккумуляторный ударный гайковерт и убедитесь, что все части в наличии и не повреждены.

ПРИМЕЧАНИЕ

Аккумуляторы поставляются частично заряженными. Перед началом работы полностью зарядите аккумуляторы. См. руководство по эксплуатации зарядного устройства.

Установка и замена аккумулятора

- Вставьте заряженный аккумулятор в электроинструмент до щелчка (см. Рис. В).
- Чтобы извлечь аккумулятор (2), нажмите кнопку фиксации (1) и извлеките его (см. Рис. С).



ВНИМАНИЕ!

Когда устройство не используется, закрывайте контакты аккумулятора. Металлические предметы могут замкнуть контакты, в результате чего возможен взрыв или пожар!

Съемный зажим для крепления к ремню

Инструмент оснащен съемным зажимом для крепления к ремню 7 который можно расположить с одной стороны инструмента для удобной транспортировки.

- Извлеките аккумулятор из устройства.
- Совместите выступ и отверстие зажима для ремня 7 с отверстием 8 и резьбовым отверстием на основании инструмента (см. Рис. D).
- Вставьте винт 9 и надежно закрутите его с помощью отвертки (не входит в комплект).

Крепление для наручного ремня

- Крепление 6 предназначено для установки наручного ремня (не входит в комплект), чтобы уменьшить вероятность падения инструмента. Оберните ремень вокруг руки при переноске инструмента (см. Рис. E).

Установка и снятие ударной головки (см. Рис. F)



ВНИМАНИЕ!

Перед выполнением каких-либо работ с электроинструментом переведите переключатель выбора направления 5 в среднее положение.

Перед установкой ударной головки убедитесь, что ударная головка и монтажная часть не повреждены.

- Совместите квадратную часть ударной головки с квадратным приводом 1 и

- наденьте головку на привод до упора.
- При необходимости слегка нажмите на нее.
- Чтобы снять ударную головку, просто потяните ее.

ПРЕДУПРЕЖДЕНИЕ!

Ударная головка может нагреваться после длительного использования. При снятии ударной головки с инструмента используйте защитные перчатки или сначала дайте ударной головке остыть.

Выбор направления (см. Рис. G)

ВНИМАНИЕ!

Меняйте направление вращения только тогда, когда электроинструмент остановлен.

Установите переключатель выбора направления 5 в нужное положение.

- Установите переключатель выбора направления в крайнее левое положение относительно инструмента для затягивания болтов и гаек.
- Установите переключатель выбора направления в крайнее правое положение относительно инструмента для ослабления болтов и гаек.
- Установите переключатель выбора направления в положение «OFF» (блокировка), чтобы снизить вероятность случайного запуска инструмента, когда он не используется.

ПРИМЕЧАНИЕ

Ударный гайковерт не будет работать, если переключатель выбора направления не полностью установлен в левое или правое положение.

ПРЕДУПРЕЖДЕНИЕ!

Работающие от аккумуляторов инструменты всегда готовы к использованию. Поэтому переключатель выбора направления всегда должен быть заблокирован в центральном положении, если инструмент не используется или переносится.

Выбор режима (см. Рис. H)

Данный инструмент оснащен панелью управления скоростью 3, расположенной на основании инструмента. Она состоит из кнопки управления приводом, кнопки «M» и светодиодных индикаторов режимов работы.

Кнопка управления приводом используется для выбора одного из трех режимов регулировки крутящего момента, скорости вращения (об/мин) и скорости удара (уд/мин) для конкретной задачи. Режимы 1, 2 и 3 – единственные режимы, в которых скорость регулируется с помощью куркового регулятора.

Порядок выбора режима управления приводом

- Сначала проверьте активный режим. Нажмите кнопку управления приводом, не касаясь куркового регулятора. Светодиодный индикатор под номером режима начнет светиться, указывая на текущий активный режим.
- Нажимайте кнопку управления приводом (удерживая ее менее 0,5 секунды) для переключения между 3 режимами. Каждое нажатие изменяет уровень крутящего момента на одно значение. См. подробную информацию в таблице ниже.

«A» – это специальный режим, который предназначен для использования как с прямым вращением для затягивания болтов и гаек, так и с обратным вращением для ослабления болтов и гаек.

- Вперед: режим автоматической остановки болта. Инструмент останавливается после нанесения ряда ударов, чтобы избежать слишком тугой затяжки.
- Реверс: режим откручивания болта. Инструмент автоматически останавливается, как только ослабляет болт или гайку.

Режим «» предназначен для закручивания шурупов в древесину.

Использование кнопки «M»

Нажмите кнопку «M», не касаясь куркового регулятора. Будет светиться соответствующий индикатор, указывая на активный режим. Нажимайте кнопку «M» (удерживая ее менее 0,5 секунды) для переключения между режимами «A» и «». При каждом нажатии происходит изменение режима. См. подробную информацию в таблице ниже.

Вращение вперед

Индикатор на панели управления	Режим работы	Макс. скорость (ударов в минуту)	Применение
	1	1000	Точная затяжка небольших болтов и гаек.
	2	2700	Средний момент затяжки.
	3	3750	Максимальный момент затяжки.
	A	/	Затяжка с автоматической остановкой.
		/	Значительное увеличение скорости закручивания шурупов в древесину.

Обратное вращение

Индикатор на панели управления	Режим работы	Макс. скорость (ударов в минуту)	Применение
	1	1000	Точное ослабление небольших болтов и гаек.
	2	2700	Средний момент откручивания.
	3	3750	Максимальный момент откручивания.
	A	/	Ослабление с автоматической остановкой.
		/	Значительное увеличение скорости ослабления шурупов в древесине.

 ВКЛ  ВЫКЛ

⚠ ПРЕДУПРЕЖДЕНИЕ!

Не изменяйте рабочий режим во время работы инструмента. Внезапное изменение крутящего момента может привести к потере управления, получению травмы или повреждению инструмента или заготовки.

i ПРИМЕЧАНИЕ

Различие в плотности древесины и металла может повлиять на конечный результат. Пользователь должен выбрать подходящий режим в зависимости от применения.

i ПРИМЕЧАНИЕ

Светодиодный индикатор перестанет светиться примерно через 1 минуту после отпускания куркового регулятора.

i ПРИМЕЧАНИЕ

При следующем включении инструмента будет использоваться предыдущий рабочий режим.

Включение электроинструмента (см. Рис. I)

■ **Чтобы включить электроинструмент,** нажмите на курковый регулятор 2.

Курковый регулятор скорости обеспечивает более высокую скорость при повышенном давлении на курок и более низкую скорость при пониженном давлении на курок.

■ **Чтобы выключить электроинструмент,** отпустите курок.

Светодиодный индикатор (см. Рис. J)

Одновременно нажмите кнопку управления приводом  и кнопку «М»  и удерживайте в течение 2 секунд, пока не начнут мигать пять индикаторов, указывая на то, что инструмент вошел в режим регулировки яркости рабочего освещения. В режиме регулировки яркости рабочего освещения при каждом нажатии на курковый регулятор яркость будет переходить на следующий уровень и циклически переключаться между следующими шестью уровнями яркости.

1	2	3	4	5	6
Не светится	Самый низкий			→	Самый высокий

Чтобы выйти из режима регулировки яркости рабочего освещения, нажмите кнопку управления приводом или кнопку «М». Если в течение 5 секунд не выполняется никаких действий, инструмент автоматически выходит из режима регулировки яркости.

При следующем включении инструмента будет использоваться последний использованный уровень яркости рабочего освещения.

Подсветка автоматически выключается примерно через 10 секунд после отпускания куркового регулятора.

Затягивание и ослабление гаек и болтов (см. Рис. K)

Затяжка гаек и болтов

Используйте шестигранную головку, соответствующую гайке или болту. Выберите подходящий рабочий режим в зависимости от типа и размера болта или гайки. Перед началом работы всегда выполняйте пробную операцию, чтобы определить подходящее время закручивания болта или гайки. Рекомендуется провести пробную процедуру на ненужном материале, чтобы определить подходящий режим.

- Установите переключатель выбора направления 5 в положение «вперед».
- Крепко удерживайте инструмент и поместите головку на болт или гайку. Убедитесь, что головка полностью охватывает болт или гайку.
- Нажмите курковый регулятор 2, чтобы включить ударный гайковерт. Начните с малой скорости и постепенно увеличивайте ее по мере закручивания гайки или болта. Плотно затяните гайку или болт, замедлив инструмент до полной остановки. Если не соблюдать эту процедуру, инструмент может проворачиваться в руке после установки гайки или болта на место.
- Зафиксируйте болт или гайку с нужным моментом затяжки.
- После затяжки всегда проверяйте крутящий момент при помощи динамометрического ключа. Если крепежные элементы затянуты слишком туго, сократите время воздействия.

ПРИМЕЧАНИЕ

- Держите инструмент ровно вдоль оси болта или гайки.
- Чрезмерный момент затяжки может повредить болт, гайку или головку.

Ослабление гаек и болтов

Используйте режим 1, 2, 3 или «А» для ослабления гаек и болтов в зависимости от области применения. Если необходимо держать инструмент выше уровня головы или работать с автомобильными колесами, рекомендуется использовать режим «А», чтобы ослабленный крепеж не упал на землю или в ограниченное пространство.

- Установите переключатель выбора направления 5 в положение «реверс».
- Крепко удерживайте инструмент и поместите головку на болт или гайку. Убедитесь, что головка полностью охватывает болт или гайку.
- Нажмите курковый регулятор 2, чтобы включить ударный гайковерт. Как только крепление ослабнет, инструмент остановится. Этот инструмент также позволяет при необходимости продолжать нажимать на курок для снятия гайки с длинного болта.

Обслуживание и уход

 **ПРЕДУПРЕЖДЕНИЕ!**
Перед выполнением любых работ по обслуживанию электроинструмента извлекайте аккумулятор.

Очистка

- Регулярно чистите электроинструмент и решетку перед вентиляционными отверстиями. Частота очистки зависит от материала и продолжительности использования.
- Регулярно продувайте внутреннюю часть корпуса и двигатель с помощью сухого сжатого воздуха.

Запасные части и принадлежности

Для получения информации о других принадлежностях, инструментах и полировальных средствах см. каталоги соответствующих производителей.

Изображения в разобранном виде и списки запасных частей можно найти по адресу: www.flex-tools.com.

Информация об утилизации

 **ПРЕДУПРЕЖДЕНИЕ!**
Чтобы старый электроинструмент нельзя было использовать:

– извлеките аккумулятор.



Только для стран ЕС.
Не выбрасывайте электроинструменты вместе с бытовыми отходами!

В соответствии с европейской директивой 2012/19/ЕС по транспортировке и утилизации отходов электрического и электронного оборудования согласно национальному законодательству использованные электрические приборы должны собираться отдельно и утилизироваться экологически безопасным способом.

 **Регенерация сырья вместо утилизации отходов.**

Устройство, принадлежности и упаковка должны быть утилизированы экологически безопасным способом. Пластиковые части могут быть переработаны в соответствии с типом материала.

 **ПРЕДУПРЕЖДЕНИЕ!**
Не выбрасывайте аккумуляторы вместе с бытовым мусором, а также не бросайте их в огонь или в воду. Не вскрывайте использованные аккумуляторы.

Только для стран ЕС.
В соответствии с директивой 2006/66/ЕС неисправные и использованные аккумуляторы необходимо утилизировать.

 **ПРИМЕЧАНИЕ**
Для получения информации о вариантах утилизации обратитесь к продавцу.

С Декларация соответствия

Мы с полной ответственностью заявляем, что изделие, описанное в разделе «Технические характеристики», соответствует следующим стандартам или нормативным документам:

стандарт EN 62841 в соответствии с требованиями директив 2014/30/EU, 2006/42/EC, 2011/65/EU.

Ответственный за техническую документацию:

FLEX-Elektrowerkzeuge GmbH, R & D
Bahnhofstrasse 15, D-71711 Steinheim/Murr



Питер Ламели
(Peter Lameli)
Технический
руководитель

Клаус Питер
Вайнпер (Klaus
Peter Weinper)
Руководитель
отдела качества

Отказ от ответственности

Производитель и его представитель не несут ответственности за любой ущерб и упущенную выгоду в результате прерывания деятельности, вызванного изделием или непригодным для использования изделием.

Производитель и его представитель не несут ответственности за любой ущерб, вызванный неправильным использованием устройства или использованием устройства с изделиями других производителей.

Kasutusjuhendis kasutatud sümbolid



HOIATUS!

Viitab ähvardavale ohule. Selle hoiatuse eiramine võib põhjustada surma või äärmiselt raskeid vigastusi.



ETTEVAATUST!

Viitab võimalikule ohtlikule situatsioonile. Selle hoiatuse eiramine võib põhjustada kerget vigastusi või vara kahjustumist.



MÄRKUS

Viitab kasutusnõuannetele ja olulisele teabele.

Elektritööriistal olevad sümbolid

V volti
/min Pöörlemiskiirus



Lugege juhiseid



Vananenud seadme kõrvaldamise teave (vt lk 169)!

Teie ohutuse nimel



HOIATUS!

Enne elektritööriista kasutamist lugege läbi järgnev

- käesolev kasutusjuhend,
- „Üldised ohutusjuhised“ elektritööriistade käsitlemise kohta kompleksis sisalduvas voldikus (voldik nr.: 315.915),
- antud hetkel kehtivad tegevuskoha eeskirjad ja õnnetuste ennetamise eeskirjad.

See elektritööriist on kaasaegne toode ja on loodud kooskõlas tunnustatud ohutuseeskirjadega.

Sellel põhjal võib elektritööriist kujutada kasutamise ajal ohtu kasutaja või kolmanda osapoole elule ja tervisele, samuti võivad kahjustuda nii elektritööriist kui ka vara.

Juhtmevaba löökmutrivõti võib kasutada ainult

- sihtotstarbeliselt
- kui see toimib korrektselt

Ohutusnõudeid rikkuvad vead tuleb alati viivitamatult parandada.

Sihtotstarve

Juhtmevaba löökmutrivõti on ette nähtud

- kaubanduslikuks/tööstuslikuks kasutamiseks,
- poltide, mutrite ja erinevate keermestatud kinnitusdetailide kinni ja lahti keeramiseks.

Löökmutrivõtme ohutusjuhised



HOIATUS!

Lugege läbi kõik elektritööriistaga kaasas olevad hoiatused, juhised, joonised ja andmed. Alltoodud juhiste eiramine võib põhjustada elektrilööki, tulekahju ja/või tõsiseid vigastusi. Säilitage hoiatused ja juhised hilisemaks kasutuseks.

- Hoidke elektritööriistu ainult isoleeritud haardepindadest, kui teostate töid, mille käigus kinnitusdetail võib puutuda kokku peidetud juhtmetega. Kinnitusdetailid, mis puutuvad kokku pingestatud juhtmega, võivad seada elektritööriista paljastatud metallosad pingele alla ja anda kasutajale elektrilöögi.

Müra- ja vibratsioonitase

Müra- ja vibratsioonitasemed on määratletud kooskõlas standardiga EN 62841.

Elektritööriista A-hindamise müratase on tavaliselt järgmine.

- | | |
|--------------------------------|-------------|
| – Helirõhu tase L_{pA} : | 87 dB(A) |
| – Helivõimsuse tase L_{WA} : | 95 dB(A) |
| – Veamäär: | $K = 3$ dB. |

Vibratsiooni koguväärtus:

- | | |
|--------------------------|-------------------|
| – Emissiooni väärtus ah: | 15,046 m/s^2 |
| – Veamäär: | $K = 1,5$ m/s^2 |



ETTEVAATUST!

Esitatud mõõtmistulemused kehtivad uutele elektritööriistadele. Igapäevane kasutamine muudab müra- ja vibratsioonitasemete väärtusi.



MÄRKUS

Sellel teabelehel esitatud vibratsiooni deklareeritud koguväärtus(ed) ja deklareeritud müratase on mõõdetud vastavalt standardis EN 62841 standarditud mõõtmismeetodile ja neid võib kasutada ühe tööriista võrdlemiseks teisega.

Seda võib kasutada kokkupuute esialgseks hindamiseks. Täpsustatud vibratsiooniheite tase kehtib tööriista peamise sihtotstarbe puhul.

Kui aga tööriista kasutatakse muudes rakendustes, muude lõiketarvikutega või seda hooldatakse halvasti, võib vibratsiooni tase olla teistsugune.

See võib kokkupuute taset kogu tööperioodi jooksul oluliselt suurendada.

Vibratsiooniga kokkupuute taseme täpseks hindamiseks on vaja arvesse võtta ka aegu, mil tööriist on välja lülitatud või töötab, kuid seda tegelikult ei kasutata.

See võib kokkupuute taset kogu tööperioodi jooksul oluliselt vähendada.

Seadme kasutaja kaitsmiseks vibratsiooni mõjude eest määrake kindlaks täiendavad ohutusmeetmed, näiteks hooldage tööriista ja lõiketarvikuid, hoidke käed soojas, korraldage töögraafikuid.

HOIATUS!

Elektritööriista tegelikul kasutamisel tekkiv vibratsiooni- ja müratase võib esitatust erineda; turvalisuse eesmärgil peaks seadme kasutaja tegelikes kasutustingimustes kandma kindaid ja kuulmiskaitsmeid.

ETTEVAATUST!

Kandke kuulmiskaitselahendeid, kui helirõhu tase ületab 85 db(A).

Tehnilised andmed

Tööriist		IW 1/2" 400 18-EC
Tüüp		Löökmutrivõti
Nimipinge	Vdc	18
Tühikäigu kiirus	/min	2700
Maks. löögisagedus	bpm	3750
Maks. pöörde-moment	Nm	406
Kaal vastavalt "EPTA protseduurile 01/2003" (ilma akuta)	kg	1.17

Aku	18V	AP 18,0/2,5 AP 18,0/5,0 AP 18,0/8,0
Kaal akukaal	kg	AP 18,0/2,5 0,4 AP 18,0/5,0 0,7 AP 18,0/8,0 1.1
Töötem-peratuur	-10-40 °C	
Hoiustamist-temperatuur	< 50°C	
Laadimist-temperatuur	4-40 °C	
Laadur	CA 10.8/18.0; CA 18.0-LD	

Ülevaade (vt. joon. A)

Toote detailide nummerdus vastab jooniste lehel olevale seadme joonisele.

- 1 1/2" nelikantülekanne**
- 2 Kiiruse reguleerimisega päästiklüüti**
- 3 Kiiruse reguleerimise paneel**
- 4 LED-tuli**
- 5 Pöörlemissuuna eelvaliku lüüti (edasisuund / keskmine lukustus / tagasisuund)**
- 6 Rihma kinnitus**
Randmepaela (ei kuulu komplekti) kinnitamiseks, et vähendada tööriista maha kukkumise ohtu.
- 7 Vööklamber**
- 8 Ava**
- 9 Kinnituskruvi**

Kasutusjuhend

HOIATUS!

Enne elektritööriista hooldamist/seadistamist jne eemaldage sellelt aku.

Enne elektritööriista sisselülitamist

Võtke juhtmevaba löökmutrivõti pakendist välja ja veenduge, et osad ei oleks puudu ega kahjustunud.

i MÄRKUS

Akud ei ole tarnimisel täielikult laetud. Enne esmakasutust laadige akud täiesti täis. Lugege laadija kasutusjuhendit.

Aku paigaldamine/vahetamine

- Suruge laetud aku elektritööriista sisse, kuni see klõpsatusega paika fikseerub (vt. joon. B).
- Aku eemaldamiseks vajutage vabastusnuppu (1.) ja tõmmake aku välja (2.) (vt. joon. C).

! ETTEVAATUST!

Kui seade ei ole kasutuses, siis tuleb aku klemme kaitsta. Lahtised metallesemad võivad klemme lühistada - plahvatus ja tulekahju oht!

Eemaldatav vööklamber

Teie tööriistal on eemaldatav vööklamber 7, mida saab seadme mugavaks transportimiseks selle küljele kinnitada.

- Eemaldage seadmelt akuplokk.
- Joondage vööklambri sakk ja ava (7) tööriista põhjal oleva ava (8) ja keermestatud auguga (vt joon. D).
- Paigaldage kinnituskruvi (9) ja keerake see kruvikeeraja (ei sisaldu komplektis) abil kindlalt kinni.

Rihma kinnitus

- Rihma kinnitus 6 on mõeldud randmerihma (ei ole komplektis) kinnitamiseks, et vähendada tööriista mahakukutamise ohtu. Mässige rihm tööriista kandmise ajaks ümber oma kää (vt. joon. E).

Paigaldage ja eemaldage löökpadrunit (vt joon. F)

! ETTEVAATUST!

Enne elektritööriista hooldamist/seadistamist jne viige pöörlemissuuna eelvaliku lüliti (5) keskmisesse asendisse.

Veenduge enne löökpadrunit paigaldamist, et löökpadrunit ja kinnitusosa ei oleks kahjustunud.

- Joondage löökpadrunit neljakandilise otsik neljakandilise ajamiga (1) ja lükake löökpadrunit nii kaugele kui võimalik neljakandilisele ajamile.
- Vajadusel koputage seda kergelt.

- Löökpadrunit eemaldamiseks tõmmake see lihtsalt ära.

! HOIATUS!

Löökpadrunit võib pärast pikaajalist kasutamist olla kuum. Kasutage löökpadrunit tööriistast eemaldamisel kaitsekindaid või laske löökpadrunitil kõigepealt jahtuda.

Pöörlemissuuna eelvalik (vt joonis G)

! ETTEVAATUST!

Muutke pöörlemissuunda vaid siis, kui elektritööriist on seiskunud.

Viige suuna eelvaliku lüliti (5) soovitud asendisse.

- Poltide/mutrite pingutamiseks asetage suuna eelvaliku lüliti tööriista suhtes kõige vasakpoolsemasse serva.
- Poltide/mutrite vabastamiseks asetage suuna eelvaliku lüliti tööriista suhtes kõige paremasse serva.
- Asetage suuna eelvaliku lüliti asendisse „OFF“ (keskmine lukustus), et vähendada juhusliku käivitumise võimalust, kui seadet ei kasutata.

i MÄRKUS

Löökmutterit ei tööta, kui pöörlemissuuna lüliti ei ole täielikult vasakule või paremale sisse lülitatud.

! HOIATUS!

Aku-tööriistad on alati töövalmis. Seetõttu tuleb suuna eelvaliku lüliti alati keskasendisse lukustada, kui tööriista ei kasutata või kui seda enda kõrval kannate.

Režiimi valik (vt joonist H)

Teie tööriist on varustatud kiiruse juhtpaneeliga 3, mis asub tööriista jalal. See koosneb ajami juhtnupust, nupust "M" ja töörežiimide LED-indikaatoritest.

Ajami juhtnuppu kasutatakse kolme režiimi vahel valimiseks, et reguleerida pöördemomenti, pöörlemiskiirust (RPM) ja löögisagedust (IPM). Režiimid 1, 2 ja 3 on ainsad režiimid, kus kiirust juhitakse muutuva kiirusega päästiklülitiga.

Ajami juhtimisrežiimi valimiseks tehke järgmist.

- Esiteks kontrollige aktiivset režiimi. Vajutage otse ajami juhtnuppu, ilma päästiklülitit puudutamata. Režiimi numbril all olev LED-

indikaator süttib, mis näitab aktiivse režiimi seadistust.

- Kolme režiimi vahel liikumiseks vajutage korra (vähem kui 0,5 sekundit) ajami juhtnuppu. Iga vajutus muudab pöördemomenti ühe taseme võrra. Lisateavet leiate allolevast diagrammist.

„A” on erirežiim, mis on mõeldud kasutamiseks nii poltide ja mutrite pingutamiseks ettepoole pöörlemissuunaga kui ka poltide ja mutrite lödvendamiseks tagurpidi pöörlemissuuna korral.

- Edasi: poldi automaatse seiskamise režiim; tööriist peatub pärast mitme löögi rakendamist, et vältida liiga tugevat

kindnitamist.



- Tagurpidi: poltide eemaldamise režiim; tööriist peatub automaatselt, kui ta on poldi/mutri lahti keeranud.

Režiim „

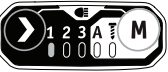
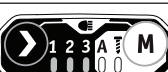

Nupu „M” kasutamine

Vajutage otse nuppu „M”, ilma päästiklülitit puudutamata. Süttib vastav näidutuli, mis näitab aktiivse režiimi seadistust. Režiimide „A” ja „

Ettepoole pöörlemissuund

Märgutuli juhtpaneelil	Töörežiim	Maksimaalne (IPM) (Lööki minutis)	Rakendusala
	1	1000	Väikeste poltide ja mutrite täpne pingutamine.
	2	2700	Mõõdukas pingutusmoment.
	3	3750	Maksimaalne pingutusmoment.
	A	/	Pingutamine automaatse seiskamisega.
		/	Suurendage oluliselt kruvimise kiirust kruvide keeramisel puitu.

Tagurpidi pöörlemissuund

Märgutuli juhtpaneelil	Töörežiim	Maksimaalne (IPM) (Lööki minutis)	Rakendusala
	1	1000	Väikeste poltide ja mutrite täpne lödvendamine.
	2	2700	Mõõdukas lödvestusmoment.

	3	3750	Maksimaalne lödvestusmoment.
	A	/	Lödvendamine automaatse peatamisega.
		/	Suurendage puidukruvide lödvendamisel oluliselt krüvimiskiirust.

SEES; VÄLJAS

⚠ HOIATUS!
Arge muutke tööriista töötamise ajal töörežiimi. Järsk pöördemomendi muutus võib põhjustada kontrolli kaotamise, mis võib põhjustada vigastusi või tööriista või tooriku kahjustamist.

i MÄRKUS

Puudu tiheduste ja metalli tüüptide mitmekesisus võib lõpptulemust mõjutada. Kasutaja peaks kasutusest lähtuvalt valima sobiva režiimi.

i MÄRKUS

LED-indikaator lülitub välja umbes 1 minut pärast päästiküliti vabastamist.

i MÄRKUS

Kui tööriist järgmisel korral sisse lülitatakse, naaseb töörežiim eelmisele seadistusele.

Elektritööriista sisselülitamine (vt. joon. I)

- Elektritööriista sisselülitamiseks tehke järgmist.

Vajutage päästikülilit (2).

Muutuva kiirusega päästiküliliti tagab tugevama vajutamisel suurema kiiruse ja nõrgemal vajutamisel väiksema kiiruse.

- Elektritööriista väljalülitamiseks tehke järgmist.

Vabastage päästiküliliti.

LED-tuli (vt joonist J)

Vajutage 2 sekundi jooksul samaaegselt juhtnuppu "▶" ja nuppu "M" kuni viis indikaatorituld vilkuma hakkavad - see näitab, et tööriist on töövalguse ereduse reguleerimise režiimis.

Töövalguse heleduse reguleerimise režiimis muutub heledus järgmisele tasemele iga kord, kui vajutate päästikule, ja vaheldub kuue järgmise heleduse taseme vahel.

1	2	3	4	5	6
Valgus väljas	Madalaim			→	Kõrgeim

Töövalgustuse heleduse reguleerimise režiimist väljumiseks vajutage ajami juhtnuppu või nuppu „M“. Kui 5 sekundi jooksul ei tehta ühtegi toimingut, väljub tööriist automaatselt heleduse reguleerimise režiimist.

Järgmine kord, kui tööriist sisse lülitatakse, toimib mälu funktsioon ja tööriist naaseb viimasele töövalguse heleduse tasemele. Valgus kustub automaatselt umbes 10 sekundit pärast päästiküliliti vabastamist.

Mutrite ja poltide pingutamine ja lödvendamine (vt jooniseid K ja L)

Mutrite ja poltide pingutamiseks

Kasutage mutrile või poldile sobivat kuuskantpadrunit. Valige sobiv töörežiim sõltuvalt poldi või mutri tüübist või suuruselt. Enne töö alustamist tehke alati proovitöö, et määrata kindlaks poldi või mutri õige kinnitusaeg. Parima režiimivaliku kindlaksmääramiseks on soovitatav teha proovitöö vanamaterjaliga.

- Seadke suuna eelvaliku lüliti 5 ettepoole pöörlemissuuna seadistusele.
- Hoidke tööriista kindlalt kinni ja asetage padrun poldi või mutri kohale. Veenduge, et poldi või mutri pea oleks täielikult padruni sees.

- Vajutage löökmutrivõtme sisselülitamiseks muutuva kiirusega päästiklülilit 2. Alustage aeglaselt, suurendades kiirust, kui mutter või polt jookseb allapoole. Seadke mutter või polt kindlalt kinni, aeglustades tööriista tööd peatumiseni. Kui seda protseduuri ei järgita, võib tööriist end teie käest välja väänata, kui mutter või polt paigale jääb.
- Kinnitage polt või mutter õige pöördemomendiga.
- Pärast kinnitamist kontrollige alati pöördemomenti mutrivõtmeaga. Kui kinnitusdetailid on liiga pingul, vähendage löögiaega.

MÄRKUS:

- Hoidke tööriista otse piki poldi või mutri telge.
- Liigne kinnitusmoment võib polti/mutrit või padrunit kahjustada.

Mutrite ja poldide lödvendamiseks

Kasutage mutrite ja poltide lödvendamiseks olenevalt rakendusest kas režiimi 1, 2, 3 või režiimi „A“. Kui töötate oma pea kohal või töötate autorehvide kallal, on soovitatav kasutada selle töö tegemiseks režiimi „A“, et lödvendatud kinnitusdetailid ei kukuks maha ega satuks kitsasse ruumi.

- Seadke suuna eelvaliku lüliti 5 tagurpidi pöörlemis-suuna seadistusele.
- Hoidke tööriista kindlalt kinni ja asetage padrun poldi või mutri kohale. Veenduge, et poldi või mutri pea oleks täielikult padruni sees.
- Vajutage löökmutrivõtme sisselülitamiseks muutuva kiirusega päästiklülilit 2. Kui kinnitusdetail on lahti, peatub tööriist. See tööriist võimaldab vajaduse korral jätkata päästiklülilit vajutamist mutri eemaldamiseks pikalt poldilt.

Hooldus

HOIATUS!

Enne elektritööriista hooldamist/seadistamist jne eemaldage sellelt aku.

Puhastamine

- Puhastage regulaarselt nii elektritööriista kui ka ventilatsioonivade ees olevaid võresid. Puhastamise sagedus sõltub kasutatavast materjalist ja kasutusajast.

- Puhastage korpuse sisemust ja mootorit regulaarselt kuiva suruõhuga.

Varuosad ja tarvikud

Teavet teiste tarvikute, eriti tööriistade ja poleerimisabivahendite kohta leiate tootja kataloogidest.

Suurendatud joonised ja varuosade nimekirjad on leitavad meie kodulehel:

www.flex-tools.com.

Kõrvaldamise teave



HOIATUS!

Muutke kasutuskõlbmatu elektritööriist mittekasutatavaks:

- aku toimel töötava elektritööriista puhul eemaldage aku.



Ainult EL riikidele:

Ärge visake elektritööriistu olmeprügi hulka!

Kooskõlas Euroopa Liidu elektri- ja elektroonikaseadmetest tekkinud jäätmete direktiivi (WEEE) 2012/19/EL nõuetega ning vastavalt kohalikule seadusandlusele tuleb elektritööriistad eraldi koguda ja keskkonnasäästlikul viisil ümber töödelda.



Toormaterjali utiliseerimine äraviskamise asemel.

Seade, tarvikud ja pakend tuleb keskkonnasäästlikul viisil ümber töödelda. Plastosad tuleb töödelda ümber vastavalt materjali tüübile.



HOIATUS!

Ärge visake akusid olmeprügi hulka, tulle ega vette. Ärge avage kasutatud akusid/patareisid.

Ainult ELi riikidele:

kooskõlas direktiivi 2006/66/EÜ nõuetega tuleb defektsed või kasutatud akud ümber töödelda.



MÄRKUS

Palun uurige kõrvaldamise teavet oma edasimüüjalt!

☾-Vastavusdeklaratsioon

Me kinnitame, tootja ainuvastutusel, et jaotises „Tehnilised andmed“ kirjeldatud toode on kooskõlas järgnevate standardite või normatiivsete dokumentidega:

EN 62841 kooskõlas direktiivide 2014/30/EL, 2006/42/EÜ, 2011/65/EL nõuetega.

Tehnilise dokumentatsiooni eest vastutab:
FLEX-Elektrowerkzeuge GmbH, R & D
Bahnhofstrasse 15, D-71711 Steinheim/Murr



Peter Lameli Klaus Peter Weinper
Tehniline juhataja Kvaliteediosakonna juht

Vastutusest lahtiütlemine

Tootja ja tootja esindajad ei vastuta kahjustuste ning saamatajäänud tulu eest, mis on põhjustatud tootest või kasutuskõlbmatust tootest tingitud tööseisakutest.

Tootja ja tootja esindajad ei vastuta kahjustuste eest, mis on põhjustatud toote väärkasutusest või toote kasutamisest koos teiste tootjate toodetega.

Šiame vadove naudojami simboliai



ĮSPĖJIMAS!

Įspėja apie gresiantį pavojų. Nekreipiant dėmesio į šį įspėjimą galima sunkiai ar net mirtinai susižaloti.



DĖMESIO!

Įspėja apie galimai pavojingą situaciją. Nekreipiant dėmesio į šį įspėjimą galima nesunkiai susižaloti arba sugadinti turtą.



PASTABA

Pateikia svarbią informaciją ir naudojimo patarimus.

Simboliai ant elektrinio įrankio

V Voltai
/min. Sukimosi greitis



Perskaityti instrukcijas.



Informacija apie pasenusio įrenginio išmetimą (žr. 176 puslapį)!

Jūsų saugumui



ĮSPĖJIMAS!

Prieš naudodami šį elektrinį įrankį perskaitykite:

- šias naudojimo instrukcijas;
- elektrinių įrankių naudojimo „Bendrąsias saugos instrukcijas“, pateiktas pridedamoje brošiūroje (Nr. 315.915);
- darbo vietoje galiojančias taisykles ir nelaimingų atsitikimų prevencijos reglamentus.

Šis modernus elektrinis įrankis atitinka visus jam taikomus saugos reikalavimus.

Vis dėlto, naudojant šį elektrinį įrankį gali kilti pavojus sunkiai ar net mirtinai susižaloti ar sužaloti kitus, taip pat sugadinti įrankį ar kitą turtą.

Šį smūginį veržliaraktį galima naudoti tik:

- pagal paskirtį;
- jei jis visiškai tvarkingas.

Saugumą mažinančius gedimus reikia nedelsiant pašalinti.

Paskirtis

Belaidis smūginis veržliaraktis yra skirtas:

- naudoti pramonėje ir profesinėje veikloje;
- varžtams, varžtelėms ir įvairiems srieginiams tvirtinimo elementams prisukti ir atsukti.

Smūginio veržliaraktio naudojimo saugos instrukcijos



ĮSPĖJIMAS!

Perskaitykite visus su šiuo elektriniu įrankiu pateiktus įspėjimus dėl saugos, instrukcijas, peržiūrėkite paveikslus ir specifikacijas.

Nesilaikant visų toliau išdėstytų nurodymų galima patirti elektros smūgi, sukelti gaisrą ir (ar) sunkiai susižaloti. Išsaugokite visas instrukcijas su įspėjimais, nes jų gali prireikti ateityje.

- Elektrinius įrankius laikykite tik už izoliuoto, laikymui skirto paviršiaus, kai sukant su įrankiu tvirtinimo elementas gali prisiliesti prie paslėpto elektros laido. Prie laido, kurio teka elektros srovė, prisilietęs tvirtinimo elementas gali jį perduoti į kitas metalines įrenginio dalis ir operatoriui sukelti elektros smūgį.

Triukšmas ir vibracija

Triukšmo ir vibracijos vertės nustatytos pagal EN 62841. Elektrinio įrankio triukšmo lygis A paprastai apskaičiuojamas taip:

- Garso slėgio lygis L_{pA} : 87 dB (A)
- Garso galios lygis L_{WA} : 95 dB (A)
- Neapibrėžtumas: $K = 3$ dB.

Bendroji vibracijos vertė:

- Emisijos vertė ah: 15,046 m/s^2
- Neapibrėžtumas: $K = 1,5$ m/s^2



DĖMESIO!

Nurodytos vertės taikomos naujiems elektriniams įrankiams. Dėl kasdienio naudojimo triukšmo ir vibracijos vertės keičiasi.



PASTABA

Šioje informacinėje brošiūroje pateikta bendra vibracijos vertė (-ės) išmatuota naudojant EN 62841 standarte nurodytą standartinį testą, todėl ją galima naudoti lyginant vieną įrankį su kitu.

Ją galima naudoti vibracijos poveikiui preliminariai įvertinti. Nurodyta vibracijos vertė gauta naudojant įrankį pagal jo pagrindinę paskirtį.

Vis dėlto, įrankį naudojant skirtingiems darbams ar su skirtingais gręžimo priedais arba jį prastai prižiūrint, vibracijos lygis gali skirtis.

Dėl to kenksmingas vibracijos poveikis per visą darbo laikotarpį gali pastebimai išaugti.

Norint tiksliai apskaičiuoti vibracijos poveikio vertę, taip pat reikia atsižvelgti į laikotarpius, kuomet įrankis yra išjungtas ar įjungtas, tačiau nenaudojamas.

Atmetus šiuos laikotarpius vibracijos poveikis per visą darbo laikotarpį gali reikšmingai sumažėti.

Siekdami apsaugoti operatorių nuo kenksmingo vibracijos poveikio, imkitės papildomų saugos priemonių, pvz., tinkamai prižiūrėkite įrankį ir jo priedus, užtikrinkite, kad rankos būtų šiltos, nustatykite tinkamą darbo ir poilsio grafiką.

ISPĖJIMAS!

Naudojant įrankį realiomis sąlygomis, sklaidžiamos vibracijos stiprumo vertė gali skirtis nuo nurodytos. Kad apsisaugotų dirbdamas realiomis sąlygomis, naudotojas turi mūvėti pirštines ir naudoti klausos apsaugos priemones.

DĖMESIO!

Jeigu garso slėgis viršija 85 dB(A), užsidėkite apsaugines ausines.

Techniniai duomenys

Prietaisas	IW 1/2" 400 18-EC	
Tipas	Smūginis veržliaraktis	
Vardinė įtampa	VDC	18
Sūkiiai be apkrovos	/min.	2700
Maks. smūgių dažnis	smūgiai/min.	3750
Maks. sukimo momentas	Nm	406
Svoris pagal „EPTA procedūrą 01/2003“ (be baterijos)	kg	1,17

Baterija	18 V	AP 18.0/2.5 AP 18.0/5.0 AP 18.0/8.0
Baterijos svoris	kg	AP 18.0/2.5 0,4 AP 18.0/5.0 0,7 AP 18.0/8.0 1,1
Darbinė temperatūra	-10-40 °C	
Laikymo temperatūra	< 50 °C	
Įkrovimo temperatūra	4-40 °C	
Įkroviklis	CA 10.8/18.0, CA 18.0-LD	

Apžvalga (žr. A pav.)

Dalių numeriai pateikti pagal įrenginio iliustracijas paveikslų puslapyje.

- 1/2 colio kvadratinis suklys**
- Greitį reguliuojantis paleidimo jungiklis**
- Greičio valdymo skydelis**
- LED lemputė**
- Sukimo krypties selektorius (į priekį / centrinis užraktas / atgal)**
- Dirželio tvirtinimo aša**
Riešo dirželiui pritvirtinti (nėra komplekte), kad sumažėtų pavojus įrankį numesti.
- Diržo apkaba**
- Anga**
- Tvirtinimo varžtas**

Naudojimo instrukcija

ISPĖJIMAS!

Prieš vykdydami bet kokius elektrinio įrankio tvarkymo darbus, atjunkite jo bateriją.

Prieš elektrinį įrankį įjungiant

Išpakuokite be laidij smūginį veržliaraktį ir patikrinkite, ar netrūksta kokių nors dalių ir ar jos nepažeistos.

**PASTABA**

Išsiunčiant iš gamyklos baterijos iki galo neįkraunamos. Prieš pradėdami darbą iki galo įkraukite baterijas. Žr. įkroviklio naudojimo vadovą.

Baterijos įstatymas ir keitimas

- Stumkite įkrautą bateriją į elektrinį prietaisą, kol ji užsifiksuos savo vietoje (žr. B pav.).
- Jei bateriją norite atjungti, paspauskite atjungimo klavišą (1) ir bateriją ištraukite (2) (žr. C pav.).

**DĖMESIO!**

Apsaugokite išimtos baterijos kontaktus. Metaliniai daiktai kontaktus gali sujungti trumpuoju jungimu, ir tuomet kyla sprogimo ir gaisro pavojus!

Nuimama diržo apkaba

Jūsų įrankis yra su nuimama diržo apkaba 7, kurią galima pritvirtinti prie įrankio šono ir patogiai nešti.

- Išimkite iš įrankio sudėtinę bateriją.
- Diržo apkabos 7 kraštą ir angą sulygiuokite su anga 8 ir sriegine anga įrankio pagrindu (žr. D pav.).
- Įstatykite tvirtinimo varžtą 9 ir tvirtai jį priveržkite atsuktuvu (komplekte nėra).

Dirželio tvirtinimo aša

- Dirželio tvirtinimo aša 6 yra skirta riešo dirželiui pritvirtinti (nėra komplekte), kad sumažėtų pavojus įrankį numesti. Nešdami įrankį apvyniokite dirželį apie savo rankos riešą (žr. E pav.).

Smūginio įrankio lizdo uždėjimas ir nuėmimas (žr. F pav.)**DĖMESIO!**

Prieš vykdydami bet kokias procedūras su elektriniu įrankiu, sukimo krypties selektorių 5 nustatykite į centrinę padėtį.

Prieš uždėdami smūginio įrankio lizdą įsitikinkite, kad lizdas ir jo tvirtinimo dalis nėra pažeisti.

- Smūginio įrankio lizdą iki galo užmaukite ant kvadratinio suklio.
- Jei reikia, lengvai stuktelėkite.
- Lizdą nuimkite tiesiog traukdami nuo suklio.

**ĮSPĖJIMAS!**

Ilgiau naudojamas smūginio įrankio lizdas gali įkaisti. Nuimdami nuo įrankio lizdą, būkite atsargūs, nes pirštines arba pirma palaukite, kol jis atvės.

Sukimo krypties selektorius (žr. G pav.)**DĖMESIO!**

Sukimo kryptį galima keisti tik sustabdžius elektrinį įrankį.

Nustatykite sukimo krypties selektorių 5 į reikiamą padėtį:

- Nustačius selektorių į kairiąją kraštinę padėtį, galima priveržti varžtus ar veržles.
- Nustačius selektorių į dešiniąją kraštinę padėtį, galima atsukti varžtus ar veržles.
- Nustačius selektorių į centrinę užrakinimo padėtį, sumažėja atsitiktinio paleidimo galimybė, kai įrankio nenaudojate.

**PASTABA**

Smūginis veržliaraktis veikia tik tuomet, kai jo sukimo krypties selektorius nustatytas į kraštinę kairiąją arba dešiniąją padėtį.

**ĮSPĖJIMAS!**

Akumuliatoriai įrankiai visada yra darbinėje būsenoje. Dėl to sukimo krypties selektorius visada turi būti nustatytas į centrinę užrakinimo padėtį, kai įrankio nenaudojate ar nešatės pasikabinę prie šono.

Režimo pasirinkimas (žr. H pav.)

Jūsų įrankyje įrengtas greičio valdymo skydelis 3, esantis ant įrankio kojelės. Jį sudaro pavaros valdymo mygtukas, „M“ mygtukas ir darbo režimų LED indikatoriai.

Suklio valdymo mygtukas naudojamas pasirinkti iš trijų režimų, kad būtų galima reguliuoti sukimo momentą, sukimo greitį (sūk./min.) ir smūgių dažnį. 1, 2 ir 3 režimai yra vieninteliai, kuriuose greitį galima keisti greičio reguliavimo jungikliu.

Norėdami pasirinkti suklio valdymo režimą:

- Pirmiausia patikrinkite įjungtą režimą. Spauskite pavaros valdymo mygtuką tiesiogiai, neliesdami paleidimo jungiklio. Užsidegs LED indikatorius po režimo numeriu, parodydamas įjungto režimo nuostatą.
- Trumpai (ne ilgiau 0,5 sekundės) spustelėdami suklio valdymo mygtuką

galite paeiliui perjunginėti visus 3 režimus. Kiekvienas spustelėjimas sukimo momentą pakeičia vienu lygiu. Daugiau informacijos pateikta toliau lentelėje.

„A“ yra specialus režimas, skirtas naudoti tiek sukant į priekį, varžtams ir veržlėms priveržti, tiek sukant atgal, varžtams ir veržlėms išsukti.





- Į priekį: varžto automatinio sustabdymo režimas - įrankis sustoja po kelių smūgių, kad nepriveržtų per daug.
- Atgal: varžto išsukimo režimas - įrankis sustoja automatiškai, kai tik išsuka varžtą ar veržlę.

„T“ režimas skirtas varžtams medienoje įsukti.



„M“ mygtuko naudojimas:

Spauskite „M“ mygtuką tiesiogiai, neliesdami paleidimo jungiklio. Užsidegs atitinkama indikatoriaus lemputė, rodanti įjungtą režimą. Trumpai (ne ilgiau 0,5 sekundės) spustelėdami „M“ mygtuką galite paeiliui perjunginėti „A“ ir „T“ režimus. Kiekvienas spustelėjimas pakeičia vieną režimą. Daugiau informacijos pateikta toliau lentelėje.

Sukimas į priekį:

Valdymo skydelio indikatoriaus lemputė	Darbo režimas	Didžiausias IPM (smūgių skaičius per minutę)	Paskirtis
	1	1000	Tikslus mažų varžtų ir veržlių priveržimas.
	2	2700	Vidutinė priveržimo jėga.
	3	3750	Didžiausia priveržimo jėga.
	A	/	Veržimas su automatinio stabdymu.
	T	/	Labai padidina varžtų įsukimo greitį juos sukant į medieną.

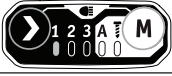
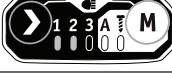
Sukimas atgal:

Valdymo skydelio indikatoriaus lemputė	Darbo režimas	Didžiausias IPM (smūgių skaičius per minutę)	Paskirtis
	1	1000	Tikslus mažų varžtų ir veržlių atsukimas.
	2	2700	Vidutinė atsukimo jėga.
	3	3750	Didžiausia atsukimo jėga.

	A	/	Atsukimas su automatinio stabdymu.
		/	Labai padidina medsraigčių atsukimo greitį juos išsukant iš medienos.

Įjungta; Išjungta

ĮSPĖJIMAS!

Nekeiskite darbo režimo, kol įrankis veikia. Dėl staigaus sukimo momento pasikeitimo galite nesuvaldyti įrankio ir susižaloti ar sugadinti įrankį ar darbo ruošinį.

PASTABA

Medienos tankis ir metalo tipas gali turėti įtakos galutiniam rezultatui. Naudotojui reikia pasirinkti tinkamą režimą pagal vykdomą darbą.

PASTABA

Atleidus pagrindinį įrankio jungiklį, LED indikatorius užgęsta praėjus maždaug 1 minutei.

PASTABA

Įjungus įrankį kitą kartą, įjungiamas vėliausiai naudotas darbo režimas.

Elektrinio įrankio įjungimas (žr. I pav.)

■ Norint elektrinį įrankį įjungti:

Paspauskite pagrindinį jungiklį 2. Greitis didėja, greičio reguliavimo jungiklį spaudžiant stipriau, ir mažėja, jį spaudžiant silpniau.

■ Norint elektrinį įrankį išjungti:

Atleiskite pagrindinį jungiklį.

LED lemputė (žr. J pav.)

Vienu metu paspauskite ir 2 sekundes palaikykite nuspaudę pavaros valdymo mygtuką „>“ ir „M“ (M) mygtuką: turi pradėti blykčioti visi penki indikatoriai, rodydami, kad įrankis persijungė į darbinės lemputės ryškumo reguliavimo režimą. Darbinės lemputės šviesos ryškumo reguliavimo režime kaskart paspaudus paleidimo jungiklį ryškumas persijungia į kitą lygį ir cikliškaip perjungiamas tarp šių šešių ryškumo lygių:

1	2	3	4	5	6
Šviesa išjungta	Mažiausias → Didžiausias				

Paspauskite pavaros valdymo mygtuką arba „M“ mygtuką, kad išeitumėte iš darbinės lemputės šviesos ryškumo reguliavimo režimo. Jei 5 sekundes neatliekami jokie veiksmai, įrankis automatiškai išsineina iš ryškumo reguliavimo režimo. Kitą kartą įjungus įrankį, atminties funkcija įsimins paskutinį darbinės lemputės šviesos ryškumo lygį ir vėl jį nustatys. Šviesa automatiškai išsijungia praėjus maždaug 10 sekundžių po to, kai atleisite paleidimo jungiklį.

Varžtų ir veržlių priveržimas ir atsukimas (žr. K pav.)

Veržlių ir varžtų priveržimas

Naudokite šešiakampį lizdą, atitinkantį veržlę arba varžtą. Pasirinkite tinkamą darbo režimą, atsižvelgdami į varžto ir veržlės tipą arba dydį. Prieš pradėdami darbą, visada atlikite bandomąjį priveržimą, kad nustatytumėte tinkamą varžto ar veržlės priveržimo laiką. Rekomenduojama atlikti bandomąjį priveržimą medžiagos atplaišoje ir taip pasirinkti geriausią darbo režimą.

- Nustatykite sukimo krypties selektorių 5 į sukimo į priekį padėtį.
- Tvirtai laikykite įrankį ir uždėkite lizdą ant varžto arba veržlės. Visa varžto ar veržlės galvutė turi būti įlindusi į lizdą.
- Paspauskite greičio reguliavimo jungiklį 2, kad įjungtumėte smūginį veržliaraktį. Pradėkite sukti lėtai, didindami greitį, veržlei arba varžtui prisiveržiant. Tvirtai priveržkite veržlę ar varžtą, mažindami įrankio greitį, kol sustos. Nesilaikant šios darbo tvarkos, priveržus varžtą ar veržlę įrankis bandys

suktis jūsų rankoje ir gali išstrūkti.

- Priveržkite varžtą ar veržlę tinkamu sukimo momentu.
- Po priveržimo visada patikrinkite sukimo momentą dinamometriniu veržliarakčiu. Jei tvirtinimo detalės priveržtos per daug, sutrumpinkite smūgio laiką.

PASTABA:

- Įrankį laikykite tiesiai, vienoje linijoje su varžto arba veržlės ašimi.
- Per didelis priveržimo momentas gali sugadinti varžtą, veržlę arba lizdą.

Veržlių ir varžtų atsukimas

Priklausomai nuo vykdomo darbo, veržlėms ir varžtams atsukti naudokite 1, 2, 3 arba „A“ režimą. Dirbant iškėlus įrankį virš galvos arba montuojant automobilių ratus, kad atsuktos tvirtinimo detalės nenukristų ant žemės ar į siaurą plyšį, rekomenduojama naudoti „A“ režimą.

- Nustatykite sukimo krypties selektorių 5 į sukimo atgal padėtį.
- Tvirtai laikykite įrankį ir uždėkite lizdą ant varžto arba veržlės. Visa varžto ar veržlės galvutė turi būti įlindusi į lizdą.
- Paspauskite greičio reguliavimo jungiklį 2, kad įjungtumėte smūginį veržliarakčių. Atsukus tvirtinimo detalę įrankis nustoja sukintis. Jei reikia, toliau spaudžiant pagrindinį jungiklį šiuo įrankiu galima atsukti veržlę nuo ilgo varžto.

Techninė priežiūra

! ISPĖJIMAS!

Prieš vykdydami bet kokius elektrinio įrankio tvarkymo darbus, atjunkite jo bateriją.

Valymas

- Reguliariai valykite elektrinį įrankį ir oro įtraukimo angų groteles. Valymo dažnis priklauso nuo medžiagų ir įrankio naudojimo trukmės.
- Korpuso vidų ir variklį reguliariai prapūskite sausu suslėgtuoju oru.

Atsarginės dalys ir priedai

Kitus priedus, pvz., antgalius ir poliravimo priemonės, rasite gamintojų kataloguose.

Brėžinius su išskleistaisiais vaizdais ir atsarginių dalių sąrašus rasite mūsų svetainėje

www.flex-tools.com.

Informacija dėl išmetimo



ISPĖJIMAS!

Nereikalingus elektrinius įrankius paverskite netinkamais naudoti:

- iš akumuliatorinių įrankių išimkite bateriją.



Tik ES šalys

Elektrinius įrankius draudžiama išmesti kartu su buitineis atliekomis!

Pagal Europos elektrinės ir elektroninės įrangos atliekų direktyvą 2012/19/ES ir atitinkamus nacionalinius įstatymus, netinkamus naudoti elektrinius įrankius reikia surinkti atskirai ir perdirbti aplinkos neteršiančiu būdu.



Žaliavų utilizavimas vietoje atliekų išmetimo.

Prietaisą, jo priedus ir pakuotes reikia perdirbti aplinkos neteršiančiu būdu. Plastikines dalys yra paženklintos pagal medžiagos tipą, kad jas būtų galima perdirbti.



ISPĖJIMAS!

Neišmesti baterijų kartu su buitineis atliekomis, į ugnį ar vandenį. Neardyti naudotų baterijų.

Tik ES šalims:

Pagal 2006/66/EB direktyvą sugadintas ar netinkamas naudoti baterijas reikia perdirbti.



PASTABA

Informaciją apie utilizavimą jums suteiks pardavėjas atstovas!

☞-Atitikties deklaracija

Prisiimdami visą atsakomybę mes patvirtiname, kad skyriuje „Techninės specifikacijos“ aprašytas gaminys atitinka šių standartų ir norminių dokumentų reikalavimus:

EN 62841 pagal reglamentus direktyvose 2014/30/ES, 2006/42/EBC, 2011/65/ES.

Už techninę dokumentaciją atsakingi asmenys:

FLEX - Elektrowerkzeuge GmbH, R & D
Bahnhofstrasse 15, D-71711 Steinheim/Murr



Peter Lameli Klaus Peter Weinper
Technikos skyriaus Kokybės skyriaus vadovas
vado

Atleidimas nuo atsakomybės

Gamintojas ir jo atstovas neatsako už jokią žalą ar pelno praradimą dėl verslo prastovų, kurias sukėlė mūsų gaminys ar netinkamas naudoti gaminys.

Gamintojas ir jo atstovas neatsako už jokią žalą, kurią sukėlė netinkamas šio gaminio naudojimas arba jo naudojimas su kitų gamintojų priedais.

Šajā rokasgrāmatā izmantotie apzīmējumi

BRĪDINĀJUMS!

Norāda par iespējamu apdraudējumu. Šī brīdinājuma neievērošana var izraisīt nāvi vai ļoti smagas traumas.





UZMANĪBU!

Norāda par iespējamu bīstamu situāciju. Šī brīdinājuma neievērošana var izraisīt nelielu savainojumu vai īpašuma bojājumus.

PIEZĪME!

Norāda, ka uz to attiecas lietošanas ieteikumi un svarīga informācija.

Simboli uz elektroinstrumenta

	Volti
	Rotācijas ātrums
	Izlasiet norādījumus
	Informācija par atbrīvošanos no vecās iekārtas (skatīt 184. lpp.)!

Jūsu drošībai

BRĪDINĀJUMS!

Pirms elektroinstrumenta lietošanas izlasiet tālāk norādīto:

- šo lietošanas instrukciju;
- „Vispārīgos drošības norādījumus” par elektroinstrumentu lietošanu, kas iekļauti pievienotajā bukletā (brošūra Nr.: 315.915);
- pašreiz spēkā esošos noteikumus par instrumenta darba vietu un par negadījumu novēršanu.

Šis elektroinstruments ir izgatavots, izmantojot jaunākās tehnoloģijas, un ir konstruēts saskaņā ar atzītiem drošības noteikumiem.

Tomēr, strādājot ar elektroinstrumentu, pastāv apdraudējums lietotāja vai trešās personas dzīvībai vai veselībai, vai arī elektroinstruments vai īpašums var tikt sabojāts.

Ar akumulatoru darbināmo triecienu uzgriežņu atslēgu drīkst izmantot tikai

- tai paredzētajam mērķim;
 - un teicamā darba stāvoklī.
- Bojājumi, kas apdraud drošību, nekavējoties jānovērš.

Paredzētā lietošana

Ar akumulatoru darbināmā triecienu uzgriežņu atslēga ir paredzēta

- komerciālai izmantošanai rūpniecībā un amatniecībā;
- bultskrūvju, uzgriežņu un dažādu vītņoto stiprinājumu pieskrūvēšanai un izskrūvēšanai.

Drošības norādījumi par triecienu uzgriežņu atslēgu

BRĪDINĀJUMS!

Izlasiet visus ar šo elektroinstrumentu saistītos drošības brīdinājumus, norādījumus, specifikāciju un aplūkojiet attēlus. Visu turpmāk uzskaitīto norādījumu neievērošana var izraisīt elektriskās strāvas triecienu, aizdegšanos un/ vai smagas savainojumus. Saglabājiet visus brīdinājumus un instrukcijas turpmākai atsaucei.

- **Ja pastāv iespēja stiprinājumam skart kādu apslēptu elektropārvades līniju, turiet elektroinstrumentu tikai aiz tā izolētās satveršanas virsmas.** Ar spriegumam pieslēgtu vadu saskarē nonācis stiprinājums var radīt spriegumu elektroinstrumenta atklātajās metāla daļās un pakļaut operatoru elektriskās strāvas triecienam.

Troksnis un vibrācija

Troksņa un vibrācijas vērtības ir noteiktas saskaņā ar EN 62841. Parasti novērtētais elektroinstrumenta troksņa līmenis ir:

- Skaņas spiediena līmenis L_{pA} : 87 dB(A);
- Skaņas intensitātes līmenis L_{WA} : 95 dB(A);
- Nenoteiktais: $K = 3$ dB.

Kopējā vibrācijas vērtība:

- Emisijas vērtība ah: 15,046 m/s^2
- Nenoteiktais: $K = 1,5$ m/s^2

UZMANĪBU!

Norādītie mērījumi attiecas uz jaunajiem elektroinstrumentiem. Lietošanas laikā ikdienā troksņa un vibrācijas vērtības var mainīties.

PIEZĪME!

Šajā informācijas lapā norādītā(-s) vibrāciju kopējā(-s) vērtība(-s) un deklarētais troksņa emisijas līmenis ir izmērītas saskaņā ar

standarta mērījumu metodi, kas norādīta EN 62841, un vērtības var izmantot viena instrumenta salīdzināšanai ar citu.

Tās var arī lietot iepriekšējai vibrāciju iedarbības novērtēšanai. Norādītais vibrācijas emisijas līmenis atspoguļo vērtības instrumenta galveno pielietojuma veidu laikā.

Tomēr, ja instruments tiek izmantots citiem mērķiem un kopā ar atšķirīgiem piederumiem vai nepietiekami koptiem piederumiem, vibrācijas emisijas līmenis var atšķirties.

Tas var ievērojami palielināt iedarbības līmeni visā kopējā darbības periodā.

Lai precīzi novērtētu vibrācijas iedarbības līmeni, jāņem vērā arī laiku, kad instruments ir izslēgts vai darbojas, bet faktiski netiek pielietots.

Tas var ievērojami samazināt iedarbības līmeni visā kopējā darbības periodā.

Noskaidrojiet, kādi vēl drošības pasākumi pastāv, lai aizsargātu operatoru no vibrācijas radītajām sekām, piemēram, saistībā ar instrumenta un piederumu uzturēšanu, siltuma uzturēšanu rokām un darba modeļa izstrādi.



BRĪDINĀJUMS!

Vibrāciju un trokšņa emisijas faktiskajā elektroinstrumenta darbināšanas laikā var atšķirties no deklarētās vērtības, kādā instruments tiek lietots; lai pasargātu lietotāju, tam ir jāvalkā cimdi un dzirdes aizsarglīdzekļi atbilstoši faktiskajiem darba apstākļiem.



UZMANĪBU!

Ja skaņas spiediens pārsniedz 85 dB(A), lietojiet ausu aizsardzības līdzekļus.

Tehniskie dati

Instruments		IW 1/2" 400 18-EC
Veids		Triecienu uzgriežņu atslēga
Nominālais spriegums	Vdc	18
Ātrums bez slodzes	/min.	2700
Maks. triecienu ātrums	sitieni/min.	3750
Maks. griezes moments	Nm	406

Svars saskaņā ar „EPTA procedūru 01/2003” (bez akumulatora)	kg	1.17	
Akumulators	18V	AP 18.0/2.5 AP 18.0/5.0 AP 18.0/8.0	
Akumulatora svars	kg	AP 18.0/2.5 AP 18.0/5.0 AP 18.0/8.0	0,4 0,7 1,1
Darba temperatūra	-10-40°C		
Uzglabāšanas temperatūra	< 50°C		
Uzlādes temperatūra	4-40°C		
Lādētājs	CA 10.8/18.0, CA 18.0-LD		

Pārskats (skatīt A attēlu)

Produkta funkcijām norādītie cipari atbilst mašīnas ilustrācijā norādītajiem cipariem.

- 1 1/2" četrkantainais uzgalis**
- 2 Ātruma pārlēgšanas slēdzis**
- 3 Ātruma regulēšanas panelis**
- 4 LED apgaismojums**
- 5 Virziena pārlēgšanas slēdzis (uz priekšu/centrālā bloķēšana/atpakaļ)**
- 6 Saites fiksators**

Plaukstu locītavas saites piestiprināšanai (nav iekļauta komplektā), lai samazinātu iespējamību nomest zemē instrumentu.

- 7 Siksnas stiprinājums**
- 8 Atvere**
- 9 Stiprinājuma skrūve**

Lietošanas instrukcija



BRĪDINĀJUMS!

Pirms uzsākat darbu ar elektroinstrumentu izņemiet akumulatoru.

Pirms elektroinstrumenta ieslēgšanas

Izpakojiet ar akumulatoru darbināmo triecienu uzgriežņu atslēgu un pārbaudiet, vai tai netrūkst kādas daļas un vai tās nav bojātas.

i **PIEZĪME!**

Piegādes brīdī akumulatori nav pilnībā uzlādēti. Pirms pirmās lietošanas reizes akumulatori ir jāuzlādē pilnībā. Skatiet lādētāja lietošanas instrukciju.

Akumulatora ievietošana/ nomaiņa

- Iespiediet uzlādētu akumulatoru elektroinstrumenta akumulatora nodalījumā, līdz tas nokļūst ar „klikšķa” skaņu (skatīt B attēlu).
- Akumulatoru izņem, nospiežot atbrīvošanas pogu (1.) un pēc tam izvelkot no nodalījuma (2.). (Skatīt C attēlu).

! **UZMANĪBU!**

Kad instruments netiek lietots, aizsargājiet akumulatora kontaktus. Tuvumā esošas metāliskas detaļas var radīt issavienojumu kontaktos; pastāv sprādziena un aizdegšanās draudi!

Noņemamams siksnas stiprinājums

Instrumenti ir aprīkoti ar noņemamu siksnas stiprinājumu 7, kuru var novietot instrumenta pusē ērtākai transportēšanai.

- Izņemiet no instrumenta akumulatoru bloku.
- Salāgojiet izcilni un siksnas stiprinājuma 7 caurumiņu ar atveri 8 un attiecīgi vītņoto caurumiņu instrumenta pamatnē (skatīt D att.).
- Ielieciet stiprinājuma skrūvi 9 un stingri pievelciet to ar skrūvgriezi (nav iekļauts komplektā).

Saites fiksators

- Saites fiksators 6 paredzēts plaukstas locītavas saites piestiprināšanai (nav iekļauta komplektā), lai samazinātu iespējamību nomest zemē instrumentu. Pārnesājot instrumentu, aptiniet saiti ap savu roku (skatīt E attēlu).

Uzstādiet un noņemiet triecienglīdzdu (skat. F attēlu).

! **UZMANĪBU!**

Pirms jebkādu darbu veikšanas ar elektroinstrumentu, pārslēdziet virziena izvēles slēdzi 5 vidējā pozīcijā.

Pirms triecienglīdzdas uzstādīšanas pārliedzieties, ka triecienglīdzda un stiprinājuma daļa nav bojāta.

- Salāgojiet triecienglīdzdas kvadrātveida daļu ar kvadrātveida skrūvgriezi 1 un uzspiediet triecienglīdzdu uz kvadrātveida skrūvgrieža, cik tālu vien tas ir iespējams.
- Ja nepieciešams, viegli piesitiet.
- Lai noņemtu triecienglīdzdu, vienkārši izņemiet to.

! **BRĪDINĀJUMS!**

Pēc ilgstošas lietošanas triecienglīdzda var sakarst. Triecienglīdzdas izņemšanas laikā no instrumenta izmantojiet aizsargcimdus vai vispirms ļaujiet triecienglīdzdai atdzist.

Virziena izvēle (skatīt G attēlu)

! **UZMANĪBU!**

Veiciet rotācijas virziena maiņu tikai tad, kad elektroinstrumenti ir pārstājis darboties.

Pārvietojiet virziena izvēles slēdzi 5 vajadzīgajā pozīcijā:

- Novietojiet virziena izvēles slēdzi instrumenta kreisajā pusē, lai iedzītu skrūves vai pieskrūvētu skrūves/uzgriežņus
- Novietojiet virziena izvēles slēdzi instrumenta tālākajā labajā pusē, lai atskrūvētu bultskrūves/uzgriežņus.
- Lai samazinātu nejaušas ieslēgšanās iespējamību, kad instruments netiek izmantots, ieslēdziet virziena izvēles slēdzi izslēgtā pozīcijā „OFF” (centrālā **bloķēšana**).

i **PIEZĪME!**

Triecienu uzgriežņu atslēga darbosies tikai tad, ja virziena izvēles slēdzis būs pilnībā ieslēgts pa kreisi vai pa labi.

! **BRĪDINĀJUMS!**

Ar akumulatoru darbināmās iekārtas vienmēr ir darba stāvoklī. Tāpēc virziena izvēles slēdzim vienmēr jābūt bloķētam centra pozīcijā, kad instrumentu nelietojat vai pārnesājat.

Režīma izvēle (sk. H attēlu)

Instrumentis ir aprīkots ar ātruma vadības paneli 3, kas atrodas instrumenta pamatnē. Panelī ir piedziņas vadības poga, poga „M” un LED indikatori darbības režīmiem.

Skrūvju iedzišanas regulēšanas pogu izmanto, lai izvēlētos vienu no trim režīmiem, lai pielāgotu griezes momenta, griešanās ātruma (RPM) un triecienu ātruma (IPM) iestatījumu atbilstoši pielietojumam. Režīmi 1, 2 un 3 ir vienīgie režīmi, kuros ātrumu regulē ar ātruma regulēšanas slēdzi.

Lai izvēlētos skrūvju iedzišanas regulēšanas režīmu:

- Vispirms pārbaudiet aktīvo režīmu. Nospiediet piedziņas vadības pogu, nepieskaroties aktivizēšanas slēdzim. LED indikators zem režīma numura iedegsies, norādot uz aktīvā režīma iestatījumu.
- Īsi nospiediet skrūvju iedzišanas regulēšanas pogu (mazāk nekā 0,5 sekundes), lai pārlēgtu kādu no 3 režīmiem. Katrā nospiešanas reizē mainās viens griezes momenta līmenis. Plašāku informāciju apskatiet zemāk redzamajā

tabulā.





„A” ir īpašs režīms, kas ir paredzēts izmantošanai gan bultskrūvju vai uzgriežņu pievilkšanai, pagriežot uz priekšu, gan arī bultskrūvju vai uzgriežņu izskrūvēšanai, pagriežot atpakaļgaitā, reversajā režīmā.

- Uz priekšu: bultskrūvju automātiskās apturēšanas režīms; instruments apstājas pēc vairāku triecienu izdarīšanas, lai izvairītos no pārāk stingras pieskrūvēšanas.
- Reversais režīms: bultskrūvju izskrūvēšanas režīms; instruments automātiski apstājas, tiklīdz tas ir atskrūvējis blutskrūvi/uzgriezni. „↺” režīms ir paredzēts skrūvju iedzišanai kokmateriālā.

Pogas „M” lietošana:

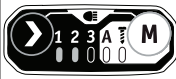
Nospiediet pogu „M”, nepieskaroties aktivizēšanas slēdzim. Iedegsies attiecīgā indikatora gaisma, kas norādīs, kurš režīms ir aktivizēts. Īsi nospiediet pogu „M” (mazāk nekā 0,5 sekundes), lai pārlēgtu „A” vai „↺” režīmu. Katrā nospiešanas reizē tiek ieslēgts viens režīms. Plašāku informāciju apskatiet zemāk redzamajā tabulā:

Griešanās uz priekšu:

Indikatora gaisma uz vadības panelja	Darbības režīms	Maksimālais IPM (Triecienu minūtē)	Pielietojums
	1	1000	Precīza mazo bultskrūvju un uzgriežņu pievilkšana.
	2	2700	Vidēji stingras pievilkšanas griezes moments.
	3	3750	Maksimālais stingras pievilkšanas griezes moments.
	A	/	Pievilkšana ar automātisku apstāšanos.
	↺	/	Dzenot skrūves kokmateriālā, ievērojami jāpalielina skrūvēšanas ātrums.

Reversā rotācija:

Indikatora gaisma uz vadības paneļa	Darbības režīms	Maksimālais IPM (Trieieni minūtē)	Pielietojums
	1	1000	Precīza mazu bultskrūvju un uzgriežņu izskrūvēšana.
	2	2700	Vidēji stingras izskrūvēšanas griezes moments.
	3	3750	Maksimāli stingras izskrūvēšanas griezes moments.
	A	/	Izskrūvēšana ar automātisku apstāšanos.
	M	/	Izskrūvējot skrūves no kokmateriāla, ievērojami jāpalielina skrūvēšanas ātrums.

Ieslēgšana; Izslēgšana

⚠ BRĪDINĀJUMS!
Nemainiet darbības režīmu ieslēgta instrumenta laikā. Pēkšņa griezes momenta maiņa var izraisīt vadības zaudēšanu pār instrumentu, izraisot iespējamās traumas vai instrumenta vai sagataves bojājumus.

i PIEZĪME!
 Gala rezultāts var būt atšķirīgs atkarībā no koksnes blīvuma un metāla materiāla. Lietotājam ir jāizvēlas atbilstošs režīms, pamatojoties uz pielietojuma veidu.

i PIEZĪME!
 LED indikators izslēdzas apmēram 1 min. pēc aktivizēšanas slēdža atlaišanas.

i PIEZĪME!
 Ieslēdzot instrumentu nākamajā reizē, darbības režīms pāriet atpakaļ uz iepriekšējo iestatījumu.

Elektroinstrumenta ieslēgšana (skatīt I attēlu)

■ **Lai elektroinstrumentu ieslēgtu:**
 Nospiediet pārslēgšanas slēdzi 2. Nospiežot aktivizēšanas slēdzi stiprāk, ātruma regulēšanas slēdzis ieslēdz lielāku ātrumu, savukārt, nospiežot aktivizēšanas slēdzi vājāk,

ātrums tiek samazināts.

■ **Lai elektroinstrumentu izslēgtu:**
 atlaidiet pārslēgšanas slēdzi.

LED apgaismojums (skatīt J attēlu)

2 sekundes turiet nospiestu gan "piedziņas vadības pogu" , gan "M" pogu, līdz sāk mirgot visas piecas indikatora lampiņas, kas norāda, ka instruments ir pārgājis darba gaismas spilgtuma regulēšanas režīmā. Katru reizi, kad darba apgaismojuma spilgtuma regulēšanas režīmā nospiež aktivizēšanas slēdzi, spilgtuma līmenis pāriet uz nākamo līmeni no sešiem spilgtuma līmeņiem.

	1	2	3	4	5	6
Apgaismojums izslēgts						
		Zemākais	→	Augstākais		

Lai izietu no darba apgaismojuma spilgtuma regulēšanas režīma, nospiediet piedziņas vadības pogu vai pogu „M”. Ja 5 sekunžu laikā netiek veikta neviena darbība, instruments automātiski iziet no spilgtuma regulēšanas režīma.

Nākamajā reizē, ieslēdzot instrumentu, atmiņas funkcija atgriezīsies uz pēdējo darba apgaismojuma spilgtuma līmeni. Apgaismojums automātiski izslēgsies aptuveni 10 sekundes pēc aktivizēšanas slēdža atlaišanas.

Skrūvju, uzgriežņu un bultskrūvju pieskrūvēšana un izskrūvēšana (skatīt K attēlu)

Lai pievilktu uzgriežņus un bultskrūves

Izmantojiet sešstūrveida ligzdu, kas atbilst uzgriežņim vai bultskrūvei. Atkarībā no bultskrūves un uzgriežņa veida vai izmēra izvēlieties atbilstošu darbības režīmu. Pirms darba uzsākšanas vienmēr pārbaudiet, lai noteiktu bultskrūves vai uzgriežņa pareizo nostiprināšanas laiku. Lai noskaidrotu, kurš režīms ir vispiemērotākais, ieteicams izmēģināt iedzīt skrūvi kādā nederīgā materiālā.

- Pārslēdziet virziena izvēles slēdzi 5 uz priekšu.
- Stingri turiet instrumentu un uzlieciet ligzdu uz bultskrūves vai uzgriežņa. Pārliecinieties, viu bultskrūves galviņa vai uzgrieznis ir pilnībā ievietots ligzdā.
- Lai iedarbinātu trieciena uzgriežņu atslēgu, nospiediet ātruma pārslēgšanas slēdzi 2. Sāciet lēnām un palieliniet ātrumu, kad uzgrieznis vai bultskrūve tiek iedzīta virsmā. Uzgriežņi vai bultskrūvi stingri nostiprina, palēninot instrumentu līdz apstāšanās vietai. Pretējā gadījumā instruments tiks pakļauts griezes momentam vai sāks griezties plaukstā, nofiksējot uzgriežņi vai bultskrūvi.
- Pievelciet bultskrūvi vai uzgriežņi ar atbilstošu griezes momentu.
- Pēc pievilšanas vienmēr pārbaudiet griezes momentu ar dinamometrisko atslēgu. Ja bultskrūve vai uzgrieznis ir pārāk stingri pievilkti, samaziniet trieciena laiku.

PIEZĪME!

- Turiet instrumentu taisni gar skrūves vai uzgriežņa asi.
- Pārāk liels pievilšanas griezes moments var sabojāt bultskrūvi/galviņu vai ligzdu.

Lai atskrūvētu uzgriežņus un bultskrūves

Atkarībā no pielietojuma uzgriežņu un bultskrūvju izskrūvēšanai izmantojiet 1., 2., 3. vai „A” režīmu. Lai izskrūvētais

stiprinājums, strādājot līmenī virs galvas vai pie automašīnas riepām, nenokristu zemē vai neiekristu kādā šaurā vietā, šim darbam ieteicams izmantot „A” režīmu.

- Pārslēdziet virziena izvēles slēdzi 5 atpakaļgaitā.
- Stingri turiet instrumentu un uzlieciet ligzdu uz bultskrūves vai uzgriežņa. Pārliecinieties, viu bultskrūves galviņa vai uzgrieznis ir pilnībā ievietots ligzdā.
- Lai iedarbinātu trieciena uzgriežņu atslēgu, nospiediet ātruma pārslēgšanas slēdzi 2. Tiklīdz stiprinājums ir atskrūvēts, instruments pārtrauc darboties. Turot nospiestu slēdzi, šis instruments ļauj arī vajadzības gadījumā izņemt uzgriežņi no garās skrūves.

Apkope un tīrīšana



BRĪDINĀJUMS!

Pirms uzsākat darbu ar elektroinstrumentu izņemiet akumulatoru.

Tīrīšana

- Regulāri iztīriet elektroinstrumentu un ventilācijas atveru sietiņu. Tīrīšanas biežums ir atkarīgs no izmantotā materiāla un lietošanas ilguma.
- Regulāri izpūstiet korpusa iekšpusi un motoru ar sausu saspiesto gaisu.

Rezerves daļas un piederumi

Informācija par citiem piederumiem, jo īpaši instrumentiem un pulēšanas palīg līdzekļiem, pieejama ražotāja katalogos.

Pilnus rasējumus un rezerves daļu sarakstus var aplūkot mūsu mājas lapā:

www.flex-tools.com

Informācija par atbrīvošanos no vecās iekārtas

BRĪDINĀJUMS!

Deaktivējiet nolietotus elektroinstrumentus:

- *izņemiet no akumulatora elektroinstrumentiem akumulatoru.*



Tikai ES valstīs

Neizmetiet elektroinstrumentus mājsaimniecības atkritumos!

Saskaņā ar Eiropas Savienības Direktīvu Nr.2012/19/ES par elektrisko un elektronisko iekārtu atkritumiem un to īstenojošiem aktiem valsts tiesību sistēmā vairs nelietojami elektroinstrumenti jāsavāc atsevišķi un jānodod videi nekaitīgai otrreizējai pārstrādei.

 **Neiznīciniet izejvielas – tā vietā nogādājiet uz otrreizējo pārstrādes punktu.**

Mašīna, piederumi un iepakojums ir jāpārstrādā videi nekaitīgā veidā. Otrreizējai pārstrādei paredzētās plastmasas daļas ir apzīmētas ar speciālu otrreizējās pārstrādes simbolu.

BRĪDINĀJUMS!

Neizmetiet akumulatorus sadzīves atkritumos, ugunī vai ūdenī. Nemēģiniet atvērt izlietotos akumulatorus.

Tikai ES valstīm:

Saskaņā ar Direktīvu Nr. 2006/66/EK bojātie vai izlietotie akumulatori ir jāpārstrādā.

PIEZĪME!

Lūdzu, jautājiet savam izplatītājam par utilizācijas iespējām!

CE-Atbilstības deklarācija

Mēs, uzņemoties pilnu atbildību, apliecinām, ka sadaļā „Tehniskās specifikācijas” aprakstītais produkts atbilst šādiem standartiem vai normatīvajiem dokumentiem:

EN 62841 saskaņā ar Direktīvas Nr. 2014/30/ES, 2006/42/EK, 2011/65/ES noteikumiem.

Par tehnisko dokumentāciju atbildīgais:
FLEX-Elektrowerkzeuge GmbH, R & D
Bahnhofstrasse 15, D-71711 Steinheim/Murr

i.v.  

Peter Lameli
Tehniskās nodaļas
vadītājs

Klaus Peter Weinper
Kvalitātes nodaļas
vadītājs

Atbrīvojums no atbildības

Ražotājs un viņa pārstāvis nav atbildīgi par jebkādu kaitējumu un zaudēto peļņu, ko izraisījis pārtraukums uzņēmējdarbībā sakarā ar produkta lietošanu vai nelietojamību. Ražotājs un viņa pārstāvis nav atbildīgi par jebkādiem bojājumiem, kas radušies nepareizas produkta izmantošanas rezultātā vai izmantojot produktu kopā ar citu ražotāju izstrādājumiem.

الرموز المستخدمة في هذا الدليل



تحذير!

يشير إلى وجود خطر وشيك. عدم مراعاة هذا التحذير قد يؤدي إلى الوفاة أو التعرض لإصابات خطيرة للغاية.



تنبيه!

يشير إلى حالة خطيرة محتملة. عدم مراعاة هذا التحذير قد يؤدي إلى إصابة خفيفة أو تلف الممتلكات.



ملاحظة

يشير إلى نصائح التطبيق والمعلومات الهامة.

الرموز الموجودة على الآلة العاملة بالطاقة

V فولت

/min معدل الدوران



اقرأ التعليمات.



معلومات التخلص من الآلات القديمة (انظر الصفحة 190)!

لسلامتك



تحذير!

قبل استخدام الآلة العاملة بالطاقة، يرجى قراءة ما يلي:

- تعليمات التشغيل هذه،
- «تعليمات السلامة العامة» المتعلقة بالتعامل مع الآلات العاملة بالطاقة الواردة في الدليل المرفق (رقم المنشور: 315.915)،
- القواعد والتوجيهات المطبقة في الوقت الحالي لمنع وقوع الحوادث.

هذه الآلة العاملة بالطاقة من الآلات الحديثة وتم

تصميمها وفقاً لتوجيهات السلامة المعترف بها.

بالرغم من ذلك، فأتناء استخدام الآلة، قد تصبح مصدر خطر على حياة المستخدم وأطرافه، أو على أي شخص آخر، أو قد تتعرض الآلة أو الممتلكات الأخرى للضرر.

يمكنك استخدام جهاز الربط بالصدمة اللاسلكي

- في الأغراض المخصص لها فقط،
 - وأن يكون في حالة ممتازة.
- يجب إصلاح الأعطال المتعلقة بالسلامة على الفور.

الغرض المحدد للاستخدام

جهاز الربط بالصدمة اللاسلكي معد

- للاستخدام التجاري في الأماكن الصناعية والتجارية،
- لربط وفك البراغي والصواميل وعناصر التثبيت الملولة المختلفة.

تعليمات السلامة الخاصة بجهاز الربط بالصدمة



تحذير!

اقرأ جميع تحذيرات السلامة والتعليمات والرسوم التوضيحية والمواصفات المرفقة مع هذه الآلة. عدم اتباع جميع التعليمات الواردة أدناه قد يؤدي إلى حدوث صدمة كهربائية أو نشوب حريق أو التعرض للإصابة، أحدها أو جميعها. احتفظ بجميع التحذيرات والتعليمات للرجوع إليها في المستقبل.

■ أمسك بالآلة العاملة بالطاقة من أسطح الإمساك المعزولة، وذلك عند القيام بأعمال قد يلحق فيها

عنصر التثبيت بأسلاك مخفية. قد تتلامس أدوات

التثبيت مع سلك تيار «جار»، وهو ما يجعل الأجزاء

المعدنية المكشوفة بالآلة «مكهربة» وينسب في

إصابة مشغل الآلة بصدمة كهربائية.

الضوضاء والاهتزاز

تم تحديد مستويات الضوضاء والاهتزاز وفقاً للمعيار EN 62841. مستوى الضوضاء المقدر A للآلة العاملة بالطاقة هو:

- مستوى ضغط الصوت L_{Ap} : 87 ديسيبل (أ)؛

- مستوى قوة الصوت L_{AW} : 95 ديسيبل (أ)؛

- نسبة الشك: $K = 3$ ديسيبل.

القيمة الكلية للاهتزاز:

- قيمة الانبعثات a : 15,046 م/ثانية²؛

- نسبة الشك: $xx = 1,5$ م/ثانية².



تحذير!

المعايير المشار إليها تسري على الآلات العاملة بالطاقة الجديدة. الاستخدام اليومي يتسبب في تغير قيم الضوضاء والاهتزاز.



ملاحظة

تم قياس القيمة (القيم) الكلية للاهتزاز وقياس مستوى انبعاث الاهتزاز الموضح في ورقة المعلومات هذه وفقاً لطريقة القياس المعيارية المحددة في المعيار EN 62841، ويمكن استخدامها لمقارنة آلة مع أخرى.

ويمكن استخدام التقييم المبدئي للتعرض. مستوى انبعاث الاهتزاز الموضح يمثل التطبيقات الرئيسية للآلة.

إلا أنه لو تم استخدام الآلة في تطبيقات مختلفة، أو مع ملحقات قطع مختلفة، أو تمت صيانتها بشكل رديء، فقد يختلف مستوى انبعاثات الاهتزاز.

وهو ما قد يزيد بشكل كبير من مستوى التعرض على مدار فترة العمل بأكملها.

للوصول لتقدير دقيق لمستوى التعرض للاهتزازات، من الضروري أيضاً الأخذ في الاعتبار بأوقات إيقاف تشغيل الآلة أو إدارتها بدون استخدامها فعلياً.

وهو ما قد يخفض بشكل كبير من مستوى التعرض على مدار فترة العمل بأكملها.

قم بتحديد معايير السلامة الإضافية لحماية المشغل من تأثيرات الاهتزاز، مثل: المحافظة على الآلة وملحقات القطع، والمحافظة على دفء الأيدي، وتنظيم أنماط العمل.

نظرة عامة (انظر الشكل A)

ترقيم خصائص المنتج تشير إلى الصور الخاصة بالآلة في صفحة الرسوم التوضيحية.

- 1 رأس ربط مربع 1/2 بوصة
- 2 المفتاح الزنبركي ذو السرعة المتغيرة
- 3 لوحة التحكم في السرعة
- 4 لمبة DEL
- 5 مفتاح التحديد المسبق لاتجاه الدوران (للأمام/القفل المركزي/للخلف)
- 6 تثبيت الحزام

لتثبيت حزام الرسغ (غير مرفق)، وذلك لتقليل فرص سقوط الآلة أثناء حملها.

- 7 مشبك الحزام
- 8 لفتح
- 9 مسمار التثبيت

تعليمات التشغيل

تحذير!

اخلع البطارية قبل إجراء أي أعمال على الآلة العاملة بالطاقة.

قبل تشغيل الآلة العاملة بالطاقة

قم بفك تغليف جهاز الربط بالصدمات وتحقق من عدم نقصان أي أجزاء أو تلفها.

ملاحظة

البطاريات لا تكون مشحونة بالكامل عند استلامها. قبل التشغيل للمرة الأولى، اشحن البطاريات بالكامل. راجع دليل تشغيل الشاحن.

تركيب/استبدال البطارية

- اضغط على البطارية المشحونة إلى داخل الآلة العاملة بالطاقة إلى أن تسمع صوت نقرة، (انظر الشكل B).
- للخلع، اضغط على زر التحرير (1.) واسحب البطارية (2.) (انظر الشكل C).

تنبيه!

عند عدم استخدام الجهاز، قم بحماية أطراف توصيل البطارية. لأن الأجزاء المعدنية المفكوكة قد تتسبب في عمل دائرة قصر (قفل للدائرة) بين أطراف التوصيل، أو انفجار، أو خطر نشوب حريق!

مشبك الحزام القابل للخلع

- أنتك مجهزة بمشبك حزام قابل للخلع، 7 والذي يمكن ضبطه على جانب الآلة للدعم المريح.
- اخلع مجموعة البطارية من الآلة.
- قم بمحاذاة الدعامة وفتحة مشبك الحزام 7 مع الفتحة 8 والثقب المولب بقاعدة الآلة (انظر الشكل D).

تحذير!

قد تختلف انبعاثات الاهتزاز والضوضاء أثناء الاستخدام الفعلي للآلة العاملة بالطاقة عن القيمة المعلنة التي يتم استخدام الآلة فيها؛ ولحماية مشغل الآلة، ينبغي على المستخدم ارتداء قفازات وواقيات للأذن في ظروف الاستخدام الفعلية.

تنبيه!

احرص على ارتداء واقيات للأذن ذات مستوى ضغط صوتي أعلى من 85 ديسيبل (A)

البيانات الفنية

الآلة		النوع	
IW 1/2" 400 18-EC		جهاز ربط بالصدمات	
18	تيار جهد مستمر	الجهد المقدر	
2700	دقيقة	السرعة بدون حمل	
3750	ضربة في الدقيقة	الحد الأقصى لمعدل الطرق	
406	نيوتن متر	العزم الأقصى	
1.17	كجم	الوزن وفقاً «لإجراءات المنظمة الأوروبية للألات العاملة بالطاقة (ATPE) 3002/10» (من دون البطارية)	
AP 18.0/2.5 AP 18.0/5.0 AP 18.0/8.0	81 فولت	البطارية	
0.4 0.7 1.1	كجم	وزن البطارية	
10- 40 درجة مئوية		درجة حرارة التشغيل	
أقل من 50 درجة مئوية		درجة حرارة التخزين	
4 - 40 درجة مئوية		درجة حرارة الشحن	
CA 10.8/18.0, CA 18.0-LD		الشاحن	

- أدخل مسمار التثبيت 9 واربطه بإحكام باستخدام مفك (غير مرفق).

تثبيت الحزام

- وحدة تثبيت الحزام 6 مخصصة لتثبيت حزام الريسج (غير مرفق)، وذلك لتقليل فرص سقوط الآلة أثناء حملها. لف الحزام حول يدك عند حمل الآلة (انظر الشكل E).

تركيب لقمة الربط بالصدّات وخلعها (انظر الشكل F)

تنبيه

- قبل تنفيذ أي أعمال على الآلة العاملة بالطاقة، حرك مفّاح تحديد اتجاه الدوران 5 إلى الوضع الأوسط. تامدّص لآب طبرلا عمقل فلت مدع نم دكأت طبرلا عمقل تي بّثت لبق بيكرتلا عزجو تامدّصل لآب.

- قم بمحاذاة مربع لقمة الربط بالصدّات مع رأس الربط المربع 1، وادع لقمة الربط بالصدّات على رأس الربط المربع لأقصى درجة ممكنة.
- انقر عليها برفق إذا لزم الأمر.
- لإزالة لقمة الربط بالصدّات، ما عليك سوى سحبها لخلعها.

تحذير

- قد تصبح لقمة الربط بالصدّات ساخنة بعد الاستخدام لفترة طويلة. استخدم قفازات حماية عند خلع لقمة الربط بالصدّات من الآلة، أو اترك اللقمة تبرد أولاً.

التحديد المسبق لاتجاه الدوران (انظر الشكل G)

تنبيه

- لا تقم بتغيير اتجاه الدوران إلا بعد توقف الآلة العاملة بالطاقة فقط.
- انقل مفّاح التحديد المسبق لاتجاه الدوران 5 إلى الوضع المطلوب:
- انقل مفّاح التحديد المسبق لاتجاه الدوران إلى أقصى يسار الآلة لإحكام ربط البراغى/الصواميل.
- انقل مفّاح التحديد المسبق لاتجاه الدوران إلى أقصى يمين الآلة لفك البراغى/الصواميل.
- انقل مفّاح التحديد المسبق لاتجاه الدوران إلى وضع «OFF» (الإيقاف) (الفعل المركزي) للمساعدة في تقليل احتمالية بدء التشغيل غير المقصود عند عدم الاستخدام.

ملاحظة

- لن يعمل جهاز الربط بالصدّات إلا بعد تعشيق مفّاح التحديد المسبق لاتجاه الدوران حتى النهاية ناحية اليسار أو اليمين.

تحذير

- الآلات العاملة بالبطارية دائماً ما تكون جاهزة للتشغيل. لذلك، يجب دائماً قفل مفّاح التحديد المسبق لاتجاه الدوران في الموضع المركزي عندما لا تكون الآلة قيد الاستخدام أو عند حملها بجانيك.

تحديد الوضع (انظر الشكل H)

- ألتك مجهزة بلوحة تحكم في السرعة 3، وهي موجودة في قاعدة الآلة. فهي تتكون من زر التحكم في عمود الإدارة، و«M»، ومؤشرات LED لأوضاع العمل. يستخدم زر التحكم في المحرك للاختيار من بين ثلاثة أوضاع لضبط عزم الدوران وسرعة الدوران (RPM) وسرعة الطرق (IPM) ليتناسب مع الاستخدام المرغوب. الأوضاع 1 و2 و3 هي الأوضاع الوحيدة التي يتم فيها التحكم في السرعة بواسطة المفّاح الزنبركي ذي السرعة المتغيرة.

لتحديد وضع التحكم في المحرك:

- أولاً، يجب التحقق من الوضع النشط حالياً. اضغط على زر التحكم في عمود الإدارة مباشرة من دون لمس المفّاح الزنبركي. سيضيء مؤشر DEL الموجود أسفل رقم الوضع للإشارة إلى ضبط الوضع النشط.
- اضغط على زر التحكم في المحرك لفترة وجيزة (أقل من 5.0 ثانية) للتبديل بين الأوضاع الثلاثة. كل ضغطة ستنتقل إلى أحد مستويات عزم الدوران. راجع المزيد من التفاصيل في المخطط أدناه.
- الوضع «A» هو وضع خاص مصمم للاستخدام مع كل من الوضعين، وضع الدوران للأمام لربط البراغى أو الصواميل، ووضع الدوران للخلف لفك البراغى أو الصواميل.

- للآمام: وضع الإيقاف التلقائي عند ربط البراغى؛ حيث تتوقف الآلة بعد تنفيذ عدد من الصدّات لتجنب الربط الزائد عن الحد.
- للخلف: وزع خلع البراغى؛ حيث تتوقف الآلة تلقائياً بمجرد أن تنتهي من فك البراغى/الصامولة.
- الوضع «M» مخصص لربط البراغى في الخشب.

استخدام الزر «M»:

- اضغط على الزر «M» مباشرة من دون لمس المفّاح الزنبركي. سيضيء مصباح المؤشر المعنى للإشارة إلى الوضع النشط. اضغط على الزر «M» لفترة وجيزة (أقل من 5.0 ثانية) للتبديل بين الوضعين «A» و«M». كل ضغطة ستنتقل إلى أحد الأوضاع. راجع المزيد من التفاصيل في المخطط أدناه:

الدوران للأمام:

الاستخدام	الحد الأقصى لعدد الصدمات في الدقيقة (IPM)	وضع العمل	مصباح المؤشر بلوحة التحكم
الربط السلس للبراغي والصواميل الصغيرة.	1000	1	
عزم الربط المتوسط.	2700	2	
الحد الأقصى لعزم الربط.	3750	3	
الربط مع تفعيل خاصية الإيقاف التلقائي.	/	A	
يزيد من سرعة دوران البراغي بشكل كبير أثناء ربط البراغي في الخشب.	/		

الدوران للخلف:

الاستخدام	الحد الأقصى لعدد الصدمات في الدقيقة (IPM)	وضع العمل	مصباح المؤشر بلوحة التحكم
الفك السلس للبراغي والصواميل الصغيرة.	1000	1	
عزم الفك المتوسط.	2700	2	
الحد الأقصى لعزم الفك.	3750	3	
الفك مع تفعيل خاصية الإيقاف التلقائي.	/	A	
يزيد من سرعة دوران البراغي بشكل كبير أثناء فك البراغي من الخشب.	/		

تشغيل:  إيقاف: 

ربط وفك الصواميل والبراغي (انظر الشكل K)

لربط الصواميل والبراغي

استخدم لقمة الربط سداسية الرأس المتوافقة مع الصامولة أو البرغي. اختر وضع عمل مناسب بحسب نوع أو حجم البرغي والصامولة. قبل بدء تنفيذ المهمة، احرص دائماً على إجراء اختبار تشغيلي لتحديد وقت الربط المناسب للبرغي أو الصامولة. ينصح بإجراء تشغيل تجريبي على قطعة خردة لتحديد أفضل اختيار لوضع التشغيل.

- اضبط مفتاح التحديد المسبق لاتجاه الدوران 5 على الدوران للأمام.
- أمسك الآلة بإحكام، وضع لقمة الربط على البرغي أو الصامولة. تأكد من تركيب رأس البرغي أو الصامولة بطوله الكامل في لقمة الربط.
- اضغط لأسفل على المفتاح الزنبركي ذي السرعة المتغيرة 2 لتشغيل جهاز الربط بالصدمة. ابدأ التشغيل ببطء، وقم بزيادة السرعة مع ربط الصامولة أو البرغي. اربط الصامولة أو البرغي بإحكام عن طريق إبطاء دوران الآلة وصولاً لوضع الإيقاف. إذا لم يتم اتباع هذا الإجراء، فستتميل الآلة إلى الدوران أو الالتواء في يدك عند اكتمال ربط الصامولة أو المسمار.
- اربط البرغي أو الصامولة بالعزم المناسب.
- بعد الربط، احرص دائماً على التحقق من العزم باستخدام مفتاح العزم. إذا كانت عناصر الربط محكمة للغاية، قلل وقت الصدمات.

ملاحظة:

- أمسك الآلة على استقامة محور البرغي أو الصامولة.
- قد يؤدي عزم الربط الزائد إلى تلف البرغي/الصامولة أو لقمة الربط.

لفك الصواميل والبراغي

استخدم إما الوضع 1 أو 2 أو 3 أو «A» لفك الصواميل والبراغي بحسب الاستخدام. عند استخدام الآلة فوق الرأس أو مع إطارات السيارة، فلنمنع عناصر التثبيت المفكوك من السقوط على الأرض أو في مكان ضيق، من الموصى به استخدام الوضع «A» عند تنفيذ هذه المهمة.

- اضبط مفتاح التحديد المسبق لاتجاه الدوران 5 على الدوران للخلف.
- أمسك الآلة بإحكام، وضع لقمة الربط على البرغي أو الصامولة. تأكد من تركيب رأس البرغي أو الصامولة بطوله الكامل في لقمة الربط.
- اضغط لأسفل على المفتاح الزنبركي ذي السرعة المتغيرة 2 لتشغيل جهاز الربط بالصدمة. بمجرد الانتهاء من فك عنصر التثبيت، سيتوقف الآلة عن التشغيل. تتيح لك هذه الآلة أيضاً مواصلة الضغط لأسفل على المفتاح الزنبركي لخلع الصامولة من البرغي الطويل إذا لزم الأمر.



تحذير

لا تقم بتغيير وضع العمل أثناء تشغيل الآلة. قد يتسبب التغيير المفاجئ في عزم الدوران في فقدان التحكم مما يتسبب في إصابة أو تلف الآلة أو قطعة العمل.

ملاحظة

قد يؤثر تنوع كثافة الخشب والمواد المعدنية على النتيجة النهائية. يجب على المستخدم تحديد الوضع المناسب بناءً على عرض الاستخدام.

ملاحظة

سينطفئ مؤشر LED بعد حوالي 1 دقيقة بعد تحرير المفتاح الزنبركي.

ملاحظة

عند تشغيل الآلة بعد ذلك، سيعود وضع العمل إلى الضبط السابق.

تشغيل الآلة العاملة بالطاقة (انظر الشكل ا)

■ لتشغيل الآلة العاملة بالطاقة:

اضغط على المفتاح الزنبركي 2. المفتاح الزنبركي ذو السرعة المتغيرة يقدم سرعة أعلى عند زيادة الضغط على الزناد، وسرعة أقل عند تقليل الضغط على الزناد.

■ لإيقاف تشغيل الآلة العاملة بالطاقة:

اترك المفتاح الزنبركي.

لمبة LED (انظر الشكل ل)

لاضغط على «زر التحكم في عمود الإدارة» «زر M» «M» بشكل متزامن لمدة ثانيتين إلى تبدأ مصابيح المؤشرات الخمسة في الوميض للإشارة إلى أن الآلة قد دخلت في وضع ضبط مستوى سطوع مصباح منطقة العمل.

في وضع ضبط سطوع مصباح منطقة العمل، في كل مرة تضغط فيها على المفتاح الزنبركي سيتغير السطوع إلى المستوى التالي، وسيتم التبديل بين مستويات السطوع الستة التالية مع كل ضغطة.

6	5	4	3	2	1
					الضوء مطفا
←					الأعلى

اضغط على زر التحكم في عمود الإدارة أو الزر «M» للخروج من وضع ضبط سطوع مصباح منطقة العمل. إذا لم يتم اتخاذ أي إجراءات لمدة 5 ثوانٍ، فستخرج الآلة تلقائياً من وضع ضبط السطوع. في المرة التالية التي يتم فيها تشغيل الآلة، ستذكر وظيفة الذاكرة مستوى سطوع مصباح منطقة العمل الأخير وستعود إليه. وسينطفئ الضوء تلقائياً بعد حوالي 01 ثوانٍ من تحرير المفتاح الزنبركي.

الصيانة والعناية

٢-٢ بيان المطابقة

تحذير! ⚠️
اخلع البطارية قبل إجراء أي أعمال على الآلة العاملة بالطاقة.



نعلم تحت مسؤوليتنا المنفردة أن المنتج الموضح في قسم «المواصفات الفنية» متوافق مع المعايير أو التوجيهات المعيارية التالية:

EN 62841 وفقاً للوائح التنظيمية للتوجيهات
2011/65/EU, 2006/42/EC, 2014/30/EU.

٢٠١١/٦٥/٤٤، ٢٠٠٦/٤٢/٤٤، ٢٠١٤/٣٠/٤٤:
٢٠١١/٦٥/٤٤، ٢٠٠٦/٤٢/٤٤، ٢٠١٤/٣٠/٤٤:
FLEX-Elektrowerkzeuge GmbH, R & D
Bahnhofstrasse 15, D-71711 Steinheim/Murr

التنظيف

- نظف الآلة والشبكة الموجودة في الجانب الأمامي لفنحات التهوية بانتظام. يعتمد مدى تكرار التنظيف على المواد التي تم التعامل معها ومدة الاستخدام.
- قم بنفخ الهيكل الداخلي والمحرك بالهواء الجاف المضغوط لتنظيفهم.

كلاوس بيتر فاينبر
رئيس قسم الجودة

بيتر لامبلي
رئيس قسم الدعم الفني

قطع الغيار والملحقات
للملحقات الأخرى، وخاصة للقم وأدوات المساعدة على التلميع، راجع فوائم منتجات الشركة الصانعة. يمكنك التعرف على الصور التوضيحية وقوائم قطع الغيار من خلال صفحتنا الرئيسية: www.flex-tools.com.

معلومات التخلص من المنتج

إعفاء من المسؤولية

لا تتحمل الشركة الصانعة وممثليها أي مسؤولية عن أي ضرر أو فوائد صانعة بسبب تعطل العمل الناتج عن المنتج أو بسبب عدم صلاحية المنتج للاستخدام. لا تتحمل الشركة الصانعة وممثليها أي مسؤولية عن أي ضرر ينتج عن الاستخدام غير الصحيح للمنتج أو بسبب استخدام المنتج مع منتجات تخص شركات أخرى.

تحذير! ⚠️
عندما تصبح الآلات العاملة بالطاقة غير صالحة للاستعمال:

- بالنسبة للآلة العاملة بالبطارية، قم بخلع البطارية.
دول الاتحاد الأوروبي فقط
لا تتخلص من الآلات الكهربائية في النفايات المنزلية!

وفقاً للتوجيه الأوروبي 2012/19/EU الخاص بنفايات الأجهزة الكهربائية والإلكترونية مع اتباع القانون المحلي، يجب جمع الآلات الكهربائية المستهلكة بشكل منفصل وإعادة تدويرها بطريقة صديقة للبيئة.

استخلاص المواد الخام بدلاً من التخلص في النفايات.

تجب إعادة تدوير الجهاز والملحقات ومكونات التغليف بطريقة صديقة للبيئة. يتم تحديد الأجزاء البلاستيكية لعملية إعادة التدوير وفقاً لنوع المادة.

تحذير! ⚠️
لا تتخلص من البطاريات في النفايات المنزلية أو النيران أو الماء. لا تفتح البطاريات المستهلكة.
دول الاتحاد الأوروبي فقط:
وفقاً للتوجيه 2006/66/EC، تجب إعادة تدوير البطاريات المعطوبة أو المستهلكة.

ملاحظة

يرجى الاستفسار من الوكيل المتواجد في منطقتك عن خيارات التخلص من المنتج!

Flex-Elektrowerkzeuge GmbH
Bahnhofstr. 15 71711 Steinheim/Murr
Tel. +49(0) 7144 828-0
Fax +49(0) 7144 25899
info@flex-tools.com
www.flex-tools.com
