

## DS 18DBSL · DV 18DBSL

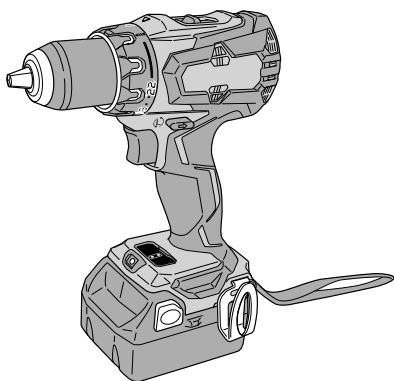

DS18DBSL

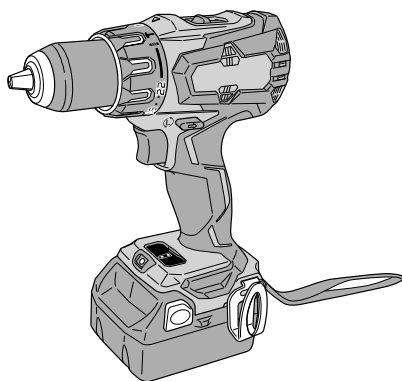

DV18DBSL



- en Handling instructions
- de Bedienungsanleitung
- fr Mode d'emploi
- it Istruzioni per l'uso
- nl Gebruiksaanwijzing
- es Instrucciones de manejo
- pt Instruções de uso
- sv Bruksanvisning
- da Brugsanvisning
- no Bruksanvisning
- fi Käyttöohjeet

- el Οδηγίες χειρισμού
- pl Instrukcja obsługi
- hu Kezelési utasítás
- cs Návod k obsluze
- tr Kullanım talimatları
- ro Instrucțiuni de utilizare
- sl Navodila za rokovanje
- sk Pokyny na manipuláciu
- bg Инструкция за експлоатация
- sr Uputstvo za rukovanje
- hr Upute za rukovanje

## GENERAL POWER TOOL SAFETY WARNINGS

### WARNING

Read all safety warnings, instructions, illustrations and specifications provided with this power tool.

Failure to follow all instructions listed below may result in electric shock, fire and/or serious injury.

Save all warnings and instructions for future reference.

The term "power tool" in the warnings refers to your mains-operated (corded) power tool or battery-operated (cordless) power tool.

- 1) **Work area safety**
  - a) **Keep work area clean and well lit.**  
*Cluttered or dark areas invite accidents.*
  - b) **Do not operate power tools in explosive atmospheres, such as in the presence of flammable liquids, gases or dust.**  
*Power tools create sparks which may ignite the dust or fumes.*
  - c) **Keep children and bystanders away while operating a power tool.**  
*Distractions can cause you to lose control.*
- 2) **Electrical safety**
  - a) **Power tool plugs must match the outlet. Never modify the plug in any way. Do not use any adapter plugs with earthed (grounded) power tools.**  
*Unmodified plugs and matching outlets will reduce risk of electric shock.*
  - b) **Avoid body contact with earthed or grounded surfaces, such as pipes, radiators, ranges and refrigerators.**  
*There is an increased risk of electric shock if your body is earthed or grounded.*
  - c) **Do not expose power tools to rain or wet conditions.**  
*Water entering a power tool will increase the risk of electric shock.*
  - d) **Do not abuse the cord. Never use the cord for carrying, pulling or unplugging the power tool. Keep cord away from heat, oil, sharp edges or moving parts.**  
*Damaged or entangled cords increase the risk of electric shock.*
  - e) **When operating a power tool outdoors, use an extension cord suitable for outdoor use.**  
*Use of a cord suitable for outdoor use reduces the risk of electric shock.*
  - f) **If operating a power tool in a damp location is unavoidable, use a residual current device (RCD) protected supply.**  
*Use of an RCD reduces the risk of electric shock.*
- 3) **Personal safety**
  - a) **Stay alert, watch what you are doing and use common sense when operating a power tool. Do not use a power tool while you are tired or under the influence of drugs, alcohol or medication.**  
*A moment of inattention while operating power tools may result in serious personal injury.*
  - b) **Use personal protective equipment. Always wear eye protection.**  
*Protective equipment such as a dust mask, non-skid safety shoes, hard hat or hearing protection used for appropriate conditions will reduce personal injuries.*
- c) **Prevent unintentional starting. Ensure the switch is in the off-position before connecting to power source and/or battery pack, picking up or carrying the tool.**  
*Carrying power tools with your finger on the switch or energising power tools that have the switch on invites accidents.*
- d) **Remove any adjusting key or wrench before turning the power tool on.**  
*A wrench or a key left attached to a rotating part of the power tool may result in personal injury.*
- e) **Do not overreach. Keep proper footing and balance at all times.**  
*This enables better control of the power tool in unexpected situations.*
- f) **Dress properly. Do not wear loose clothing or jewellery. Keep your hair and clothing away from moving parts.**  
*Loose clothes, jewellery or long hair can be caught in moving parts.*
- g) **If devices are provided for the connection of dust extraction and collection facilities, ensure these are connected and properly used.**  
*Use of dust collection can reduce dust-related hazards.*
- h) **Do not let familiarity gained from frequent use of tools allow you to become complacent and ignore tool safety principles.**  
*A careless action can cause severe injury within a fraction of a second.*
- 4) **Power tool use and care**
  - a) **Do not force the power tool. Use the correct power tool for your application.**  
*The correct power tool will do the job better and safer at the rate for which it was designed.*
  - b) **Do not use the power tool if the switch does not turn it on and off.**  
*Any power tool that cannot be controlled with the switch is dangerous and must be repaired.*
  - c) **Disconnect the plug from the power source and/or remove the battery pack, if detachable, from the power tool before making any adjustments, changing accessories, or storing power tools.**  
*Such preventive safety measures reduce the risk of starting the power tool accidentally.*
  - d) **Store idle power tools out of the reach of children and do not allow persons unfamiliar with the power tool or these instructions to operate the power tool.**  
*Power tools are dangerous in the hands of untrained users.*
  - e) **Maintain power tools and accessories. Check for misalignment or binding of moving parts, breakage of parts and any other condition that may affect the power tool's operation. If damaged, have the power tool repaired before use.**  
*Many accidents are caused by poorly maintained power tools.*
  - f) **Keep cutting tools sharp and clean.**  
*Properly maintained cutting tools with sharp cutting edges are less likely to bind and are easier to control.*
  - g) **Use the power tool, accessories and tool bits etc. in accordance with these instructions, taking into account the working conditions and the work to be performed.**  
*Use of the power tool for operations different from those intended could result in a hazardous situation.*
  - h) **Keep handles and grasping surfaces dry, clean and free from oil and grease.**  
*Slippery handles and grasping surfaces do not allow for safe handling and control of the tool in unexpected situations.*

- 5) **Battery tool use and care**
- Recharge only with the charger specified by the manufacturer.**  
*A charger that is suitable for one type of battery pack may create a risk of fire when used with another battery pack.*
  - Use power tools only with specifically designated battery packs.**  
*Use of any other battery packs may create a risk of injury and fire.*
  - When battery pack is not in use, keep it away from other metal objects, like paper clips, coins, keys, nails, screws or other small metal objects, that can make a connection from one terminal to another.**  
*Shorting the battery terminals together may cause burns or a fire.*
  - Under abusive conditions, liquid may be ejected from the battery; avoid contact. If contact accidentally occurs, flush with water. If liquid contacts eyes, additionally seek medical help.**  
*Liquid ejected from the battery may cause irritation or burns.*
  - Do not use a battery pack or tool that is damaged or modified.**  
*Damaged or modified batteries may exhibit unpredictable behaviour resulting in fire, explosion or risk of injury.*
  - Do not expose a battery pack or tool to fire or excessive temperature.**  
*Exposure to fire or temperature above 130°C may cause explosion.*
  - Follow all charging instructions and do not charge the battery pack or tool outside the temperature range specified in the instructions.**  
*Charging improperly or at temperatures outside the specified range may damage the battery and increase the risk of fire.*
- 6) **Service**
- Have your power tool serviced by a qualified repair person using only identical replacement parts.**  
*This will ensure that the safety of the power tool is maintained.*
  - Never service damaged battery packs.**  
*Service of battery packs should only be performed by the manufacturer or authorized service providers.*

#### PRECAUTION

Keep children and infirm persons away.

When not in use, tools should be stored out of reach of children and infirm persons.

## CORDLESS DRIVER DRILL / COMBI DRILL SAFETY WARNINGS

#### Safety instructions for all operations

<DV18DBSL>

- Wear ear protectors when impact drilling.**  
*Exposure to noise can cause hearing loss.*

<DS18DBSL / DV18DBSL>

- Hold the power tool by insulated gripping surfaces, when performing an operation where the cutting accessory may contact hidden wiring.**  
*Cutting accessory contacting a "live" wire may make exposed metal parts of the power tool "live" and could give the operator an electric shock.*

#### Safety instructions when using long drill bits

- Never operate at higher speed than the maximum speed rating of the drill bit.**  
*At higher speeds, the bit is likely to bend if allowed to rotate freely without contacting the workpiece, resulting in personal injury.*
- Always start drilling at low speed and with the bit tip in contact with the workpiece.**  
*At higher speeds, the bit is likely to bend if allowed to rotate freely without contacting the workpiece, resulting in personal injury.*
- Apply pressure only in direct line with the bit and do not apply excessive pressure.**  
*Bits can bend causing breakage or loss of control, resulting in personal injury.*

## ADDITIONAL SAFETY WARNINGS

- Make sure that the area to be drilled is absolutely free of any hidden obstructions including electrical wiring, water, or gas pipes. Drilling into the aforementioned may result in electric shock or short circuit, gas leak or other hazards that can cause serious accidents or injuries.
- Make sure to securely hold the tool during operation. Failure to do so can result in accidents or injuries (Fig. 13).
- Secure the workpiece. A workpiece clamped with clamping devices or in a vice is held more secure than by hand.
- Setting up and checking the work environment. Check if the work environment is suitable by following the precaution.
- Do not allow foreign matter to enter the hole for connecting the rechargeable battery.
- Never disassemble the rechargeable battery and charger.
- Never short-circuit the rechargeable battery. Shortcircuiting the battery will cause a great electric current and overheat. It results in burn or damage to the battery.
- Do not dispose of the battery in fire. If the battery is burnt, it may explode.
- Bring the battery to the shop from which it was purchased as soon as the post-charging battery life becomes too short for practical use. Do not dispose of the exhausted battery.
- Do not insert object into the air ventilation slots of the charger. Inserting metal objects or inflammables into the charger air ventilation slots will result in electrical shock hazard or damaged charger.
- When mounting a bit into the keyless chuck, tighten the sleeve adequately. If the sleeve is not tight, the bit may slip or fall out, causing injury.
- When changing the rotational speed with the shift knob, confirm that the switch is off. Changing the speed while the motor is rotating will damage the gears.
- The clutch dial cannot be set between the numerals "1, 4, 7 ... 22" or the dots, and do not use with the clutch dial numeral between "22" and the line at the middle of the drill mark. Doing so may cause damage.
- Always use this unit with clockwise rotation, when using it as impact drill.
- Resting the unit after continuous work.
- The power tool is equipped with a temperature protection circuit to protect the motor. Continuous work may cause the temperature of the unit to rise, activating the temperature protection circuit and automatically stopping operation. If this happens, allow the power tool to cool before resuming use.
- The motor may stop in the event the tool is overloaded. In this should occur, release the tool's switch and eliminate the cause of the overload.

# English

- The motor rotation may be locked to cease while the unit is used as drill. While operating the driver drill, take care not to lock the motor.
- The use of the battery in a cold condition (below 0 degree Centigrade) can sometimes result in the weakened tightening torque and reduced amount of work. This, however, is a temporary phenomenon, and returns to normal when the battery warms up.
- Install securely the hook. Unless the hook is securely installed, it may cause an injury while using.
- Do not look directly into the light. Such actions could result in eye injury.  
Wipe off any dirt or grime attached to the lens of the LED light with a soft cloth, being careful not to scratch the lens.  
Scratches on the lens of the LED light can result in decreased brightness.
- Always use the tool and battery at temperatures between -5°C and 40°C.
- Always charge the battery at an ambient temperature of 0-40°C.

## CAUTION ON LITHIUM-ION BATTERY

To extend the lifetime, the lithium-ion battery equips with the protection function to stop the output.

In the cases of 1 to 3 described below, when using this product, even if you are pulling the switch, the motor may stop. This is not the trouble but the result of protection function.

- When the battery power remaining runs out, the motor stops.  
In such a case, charge it up immediately.
- If the tool is overloaded, the motor may stop. In this case, release the switch of tool and eliminate causes of overloading. After that, you can use it again.
- If the battery is overheated under overload work, the battery power may stop.  
In this case, stop using the battery and let the battery cool. After that, you can use it again.

Furthermore, please heed the following warning and caution.

### WARNING

In order to prevent any battery leakage, heat generation, smoke emission, explosion and ignition beforehand, please be sure to heed the following precautions.

- Make sure that swarf and dust do not collect on the battery.
  - During work make sure that swarf and dust do not fall on the battery.
  - Make sure that any swarf and dust falling on the power tool during work do not collect on the battery.
  - Do not store an unused battery in a location exposed to swarf and dust.
  - Before storing a battery, remove any swarf and dust that may adhere to it and do not store it together with metal parts (screws, nails, etc.).
- Do not pierce battery with a sharp object such as a nail, strike with a hammer, step on, throw or subject the battery to severe physical shock.
- Do not use an apparently damaged or deformed battery.
- Do not use the battery in reverse polarity.
- Do not connect directly to an electrical outlets or car cigarette lighter sockets.
- Do not use the battery for a purpose other than those specified.
- If the battery charging fails to complete even when a specified recharging time has elapsed, immediately stop further recharging.
- Do not put or subject the battery to high temperatures or high pressure such as into a microwave oven, dryer, or high pressure container.
- Keep away from fire immediately when leakage or foul odor are detected.

- Do not use in a location where strong static electricity generates.
- If there is battery leakage, foul odor, heat generated, discolored or deformed, or in any way appears abnormal during use, recharging or storage, immediately remove it from the equipment or battery charger, and stop use.
- Do not immerse the battery or allow any fluids to flow inside. Conductive liquid ingress, such as water, can cause damage resulting in fire or explosion. Store your battery in a cool, dry place, away from combustible and flammable items. Corrosive gas atmospheres must be avoided.

### CAUTION

- If liquid leaking from the battery gets into your eyes, do not rub your eyes and wash them well with fresh clean water such as tap water and contact a doctor immediately.  
If left untreated, the liquid may cause eye-problems.
- If liquid leaks onto your skin or clothes, wash well with clean water such as tap water immediately.  
There is a possibility that this can cause skin irritation.
- If you find rust, foul odor, overheating, discolor, deformation, and/or other irregularities when using the battery for the first time, do not use and return it to your supplier or vendor.

### WARNING

If a conductive foreign matter enters in the terminal of lithium ion battery, the battery may be shorted, causing fire. When storing the lithium ion battery, obey surely the rules of following contents.

- Do not place conductive debris, nail and wires such as iron wire and copper wire in the storage case.
- To prevent shorting from occurring, load the battery in the tool or insert securely the battery cover for storing until the ventilator is not seen.

## REGARDING LITHIUM-ION BATTERY TRANSPORTATION

When transporting a lithium-ion battery, please observe the following precautions.

### WARNING

Notify the transporting company that a package contains a lithium-ion battery, inform the company of its power output and follow the instructions of the transportation company when arranging transport.

- Lithium-ion batteries that exceed a power output of 100 Wh are considered to be in the freight classification of Dangerous Goods and will require special application procedures.
- For transportation abroad, you must comply with international law and the rules and regulations of the destination country.

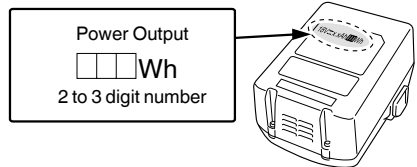



















## NAMES OF PARTS (Fig. 1 – Fig. 13)













①	Rechargeable battery	⑩	Screw
②	Latch	⑪	Hook
③	Handle	⑫	Groove
④	Pilot lamp	⑬	Trigger switch
⑤	Drill mark	⑭	Remaining battery indicator lamp
⑥	Clutch dial	⑮	Display panel
⑦	Triangle mark	⑯	Sleeve
⑧	Hammer mark	⑰	Push button
⑨	Shift knob		

## SYMBOLS

### WARNING

The following show symbols used for the machine. Be sure that you understand their meaning before use.

	DS18DBSL: Cordless Driver Drill DV18DBSL: Cordless Combi Drill
	To reduce the risk of injury, user must read instruction manual.
	Only for EU countries Do not dispose of electric tools together with household waste material! In observance of European Directive 2012/19/EU on waste electrical and electronic equipment and its implementation in accordance with national law, electric tools that have reached the end of their life must be collected separately and returned to an environmentally compatible recycling facility.
	Direct current
	Rated voltage
	No-load speed
	Oscillation per minute
	Impact rate
	Low speed
	High speed
	Brick
	Wood
	Metal
	Machine screw
	Wood screw
	Drill chuck capacity
	Weight* (According to EPTA-Procedure 01/2014)
	Drilling

	Impact drilling
	Switching ON
	Switching OFF
	Disconnect the battery
	Change rotation speed – High speed
	Change rotation speed – Low speed
	Clockwise rotation
	Counterclockwise rotation
	The battery remaining power is nearly empty. Recharge the battery soonest possible
	The battery remaining power is a half.
	The battery remaining power is enough.
	Warning

\* Depending on attached battery. The heaviest weight is measured with BSL36B18 (sold separately).

## STANDARD ACCESSORIES

In addition to the main unit (1 unit), the package contains the accessories listed on page 191. Standard accessories are subject to change without notice.

## APPLICATIONS

<DS18DBSL>

- Driving and removing of machine screws, wood screws, tapping screws, etc.
  - Drilling of various metals
  - Drilling of various woods
- <DV18DBSL>
- Drilling of brick and concrete block, etc.
  - Driving and removing of machine screws, wood screws, tapping screws, etc.
  - Drilling of various metals
  - Drilling of various woods

## SPECIFICATIONS

The specifications of this machine are listed in the Table on page 191.

### NOTE

Due to HiKOKI's continuing program of research and development, the specifications herein are subject to change without prior notice.

## CHARGING

Before using the power tool, charge the battery as follows.

1. **Connect the charger's power cord to the receptacle.** When connecting the plug of the charger to a receptacle, the pilot lamp will blink in red (At 1- second intervals).

### CAUTION

Do not use the electrical cord if damaged. Have it repaired immediately.





# English

## CAUTION

In the operation and maintenance of power tools, the safety regulations and standards prescribed in each country must be observed.

### Important notice on the batteries for the HiKOKI cordless power tools

Please always use one of our designated genuine batteries. We cannot guarantee the safety and performance of our cordless power tool when used with batteries other than these designated by us, or when the battery is disassembled and modified (such as disassembly and replacement of cells or other internal parts).

## GUARANTEE

We guarantee HiKOKI Power Tools in accordance with statutory/country specific regulation. This guarantee does not cover defects or damage due to misuse, abuse, or normal wear and tear. In case of complaint, please send the Power Tool, dismantled, with the GUARANTEE CERTIFICATE found at the end of this Handling instruction, to a HiKOKI Authorized Service Center.

---

## Information concerning airborne noise and vibration

The measured values were determined according to EN62841 and declared in accordance with ISO 4871.

Measured A-weighted sound power level:

86.5 dB (A) (DS18DBSL)

96.5 dB (A) (DV18DBSL)

Measured A-weighted sound pressure level:

75.5 dB (A) (DS18DBSL)

85.5 dB (A) (DV18DBSL)

Uncertainty K: 5 dB (A).

Wear hearing protection.

Vibration total values (triax vector sum) determined according to EN62841.

Drilling into metal:

Vibration emission value  $a_{h, D} < 2.5 \text{ m/s}^2$

(DS18DBSL, DV18DBSL)

Uncertainty K = 1.5 m/s<sup>2</sup> (DS18DBSL, DV18DBSL)

Impact drilling into concrete:

Vibration emission value  $a_{h, ID} = 9.1 \text{ m/s}^2$  (DV18DBSL)

Uncertainty K = 1.5 m/s<sup>2</sup> (DV18DBSL)

---

The declared vibration total value and the declared noise emission value have been measured in accordance with a standard test method and may be used for comparing one tool with another.

They may also be used in a preliminary assessment of exposure.

## WARNING

- The vibration and noise emission during actual use of the power tool can differ from the declared total value depending on the ways in which the tool is used especially what kind of workpiece is processed; and
- Identify safety measures to protect the operator that are based on an estimation of exposure in the actual conditions of use (taking account of all parts of the operating cycle such as the times when the tool is switched off and when it is running idle in addition to the trigger time).

---

## NOTE

Due to HiKOKI's continuing program of research and development, the specifications herein are subject to change without prior notice.

---



## TROUBLESHOOTING

Use the inspections in the table below if the tool does not operate normally. If this does not remedy the problem, consult your dealer or the HiKOKI Authorized Service Center.

Symptom	Possible cause	Remedy
Tool doesn't run	No remaining battery power	Charge the battery.
	Battery isn't securely attached.	Push in the battery until a click is heard.
Tool suddenly stopped	Tool was overburdened	Remove the cause of the overburdening.
	Battery or tool overheated	Allow the tool and battery to thoroughly cool.
Tool bits -can't be attached -fall off	The shape of the attachment portion doesn't match	The chucking diameter of the keyless chuck is 1.5 mm to 13 mm. Use a bit that falls within the stated range.
	The lock of the keyless chuck is worn	Contact a HiKOKI Authorized Service Center and arrange to have the old keyless chuck replaced with a new one.
Switch can't be pulled	Forward/reverse selector button is positioned halfway	Press the button firmly into position for the desired direction of rotation.
Screw head slips or comes loose.	Bit number doesn't match with the screw size	Install a suitable bit.
	The bit is worn	Replace with a new bit.
Holes can't be smoothly drilled.	The drill is worn	Replace with a new drill.
	Rotation speed isn't appropriate	Adjust the rotation speed (HIGH/LOW) to match the material to be drilled.
	The drill is rotating in reverse	Switch to forward rotation.
The pilot lamp is rapidly flickers red, and battery charging doesn't begin.	The battery is not inserted all the way.	Insert the battery firmly.
	There is foreign matter in the battery terminal or where the battery is attached.	Remove the foreign matter.
The pilot lamp blinks red, and battery charging doesn't begin.	The battery is not inserted all the way.	Insert the battery firmly.
	The battery is overheated.	If left alone, the battery will automatically begin charging if its temperature decreases, but this may reduce battery life. It is recommended that the battery be cooled in a well-ventilated location away from direct sunlight before charging it.
Battery usage time is short even though the battery is fully charged.	The battery's life is depleted.	Replace the battery with a new one.
The battery takes a long time to charge.	The temperature of the battery, the charger, or the surrounding environment is extremely low.	Charge the battery indoors or in another warmer environment.
	The charger's vents are blocked, causing its internal components to overheat.	Avoid blocking the vents.
	The cooling fan is not running.	Contact a HiKOKI Authorized Service Center for repairs.

## ALLGEMEINE SICHERHEITSHINWEISE FÜR ELEKTROGERÄTE

### WARNUNG

Bitte beachten Sie sämtliche mit diesem Elektrogerät gelieferten Sicherheitshinweise, Anweisungen, Illustrationen und technischen Angaben.

Wenn die nachfolgenden Anweisungen nicht befolgt werden, kann es zu Stromschlag, Brand und/oder ernsthaften Verletzungen kommen.

Bitte bewahren Sie alle Warnhinweise und Anweisungen zum späteren Nachschlagen auf.

Der Begriff „Elektrowerkzeug“ bezieht sich in den Warnhinweisen auf Elektrowerkzeuge mit Netz- (schnurgebunden) oder Akkubetrieb (schnurlos).

#### 1) Sicherheit im Arbeitsbereich

- a) Sorgen Sie für einen sauberen und gut ausgeleuchteten Arbeitsbereich.  
*Zugestellte oder dunkle Bereiche ziehen Unfälle förmlich an.*
- b) Verwenden Sie Elektrowerkzeuge niemals an Orten, an denen Explosionsgefahr besteht, wie zum Beispiel in der Nähe von leicht entflammaren Flüssigkeiten, Gasen oder Stäuben.  
*Bei der Arbeit mit Elektrowerkzeugen kann es zu Funkenbildung kommen, wodurch sich Stäube oder Dämpfe entzünden können.*
- c) Sorgen Sie bei der Arbeit mit Elektrowerkzeugen dafür, dass sich keine Zuschauer (insbesondere Kinder) in der Nähe befinden.  
*Wenn Sie abgelenkt werden, können Sie die Kontrolle über das Werkzeug verlieren.*

#### 2) Elektrische Sicherheit

- a) Elektrowerkzeuge müssen mit passender Stromversorgung betrieben werden. Nehmen Sie niemals irgendwelche Änderungen am Anschlussstecker vor. Verwenden Sie bei Elektrowerkzeugen mit Schutzkontakt (geerdet) niemals Adapterstecker.  
*Stecker im Originalzustand und passende Steckdosen reduzieren das Stromschlagrisiko.*
- b) Vermeiden Sie Körperkontakt mit geerdeten Gegenständen wie Rohrleitungen, Heizungen, Herden oder Kühlschränken.  
*Bei Körperkontakt mit geerdeten Gegenständen besteht ein erhöhtes Stromschlagrisiko.*
- c) Setzen Sie Elektrowerkzeuge niemals Regen oder sonstiger Feuchtigkeit aus.  
*Wenn Flüssigkeiten in ein Elektrowerkzeug eindringen, erhöht sich das Stromschlagrisiko.*
- d) Verwenden Sie das Anschlusskabel nicht missbräuchlich. Tragen Sie das Elektrowerkzeug niemals am Stromkabel, ziehen Sie es nicht damit heran und ziehen Sie den Stecker nicht am Anschlusskabel aus der Steckdose. Halten Sie das Anschlusskabel von Hitzequellen, Öl, scharfen Kanten und beweglichen Teilen fern.  
*Beschädigte oder verdrehte Anschlusskabel erhöhen das Stromschlagrisiko.*
- e) Verwenden Sie, wenn Sie ein Elektrowerkzeug im Freien benutzen, ein für den Außeneinsatz geeignetes Verlängerungskabel.  
*Ein für den Außeneinsatz geeignetes Kabel vermindert das Stromschlagrisiko.*

- f) Falls sich der Betrieb des Elektrowerkzeugs in feuchter Umgebung nicht vermeiden lässt, verwenden Sie eine Stromversorgung mit Fehlerstromschutzeinrichtung (Residual Current Device, RCD).  
*Durch den Einsatz einer Fehlerstromschutzeinrichtung wird das Risiko eines elektrischen Schlages reduziert.*

#### 3) Persönliche Sicherheit

- a) Bleiben Sie wachsam, achten Sie auf das, was Sie tun, und setzen Sie Ihren Verstand ein, wenn Sie mit Elektrowerkzeugen arbeiten. Benutzen Sie keine Elektrowerkzeuge, wenn Sie müde sind oder unter Einfluss von Drogen, Alkohol oder Medikamenten stehen.  
*Bei der Arbeit mit Elektrowerkzeugen können bereits kurze Phasen der Unaufmerksamkeit zu schweren Verletzungen führen.*
  - b) Benutzen Sie eine persönliche Schutzausrüstung. Tragen Sie immer einen Augenschutz.  
*Schutzausrüstung wie Staubmaske, rutschfeste Sicherheitsschuhe, Schutzhelm und Gehörschutz senken bei angemessenem Einsatz das Verletzungsrisiko.*
  - c) Vermeiden Sie unbeabsichtigtes Einschalten. Achten Sie darauf, dass sich der Schalter in der Aus- (Off-) Position befindet, ehe Sie das Gerät mit der Stromversorgung und/oder Batteriestromversorgung verbinden, es aufheben oder herumtragen.  
*Das Herumtragen von Elektrowerkzeugen mit dem Finger am Schalter oder das Herstellen der Stromversorgung bei betätigtem Schalter zieht Unfälle regelrecht an.*
  - d) Entfernen Sie sämtliche Einstellwerkzeuge (Einstellschlüssel), ehe Sie das Elektrowerkzeug einschalten.  
*Ein an einem beweglichen Teil des Elektrowerkzeugs angebrachter Schlüssel kann zu Verletzungen führen.*
  - e) Überstrecken Sie sich nicht. Achten Sie jederzeit darauf, sicher zu stehen und das Gleichgewicht zu bewahren.  
*Dadurch haben Sie das Elektrowerkzeug in unerwarteten Situationen besser im Griff.*
  - f) Tragen Sie geeignete Kleidung. Tragen Sie keine lose Kleidung oder Schmuck. Halten Sie Ihr Haar und Ihre Kleidung von beweglichen Teilen fern.  
*Lose Kleidung, Schmuck oder langes Haar kann von beweglichen Teilen erfasst werden.*
  - g) Wenn Anschlüsse für Staubabsaug- und -sammelvorrichtungen vorhanden sind, sorgen Sie dafür, dass diese richtig angeschlossen und eingesetzt werden.  
*Durch Entfernen des Staubes können staubbezogene Gefahren vermindert werden.*
  - h) Lassen Sie es nicht zu, dass die durch häufigen Gebrauch von Werkzeugen erworbene Vertrautheit Sie nachlässig macht und Sie die Sicherheitsrichtlinien für das Werkzeug ignorieren.  
*Eine unvorsichtige Handlung kann in Sekundenbruchteilen zu schweren Verletzungen führen.*
- #### 4) Einsatz und Pflege von Elektrowerkzeugen
- a) Überbeanspruchen Sie Elektrowerkzeuge nicht. Benutzen Sie das richtige Elektrowerkzeug für Ihren Einsatzzweck.

Das richtige Elektrowerkzeug erledigt seine Arbeit bei bestimmungsgemäßem Einsatz besser und sicherer.

- b) **Benutzen Sie das Elektrowerkzeug nicht, wenn es sich nicht am Schalter ein- und ausschalten lässt.**

Jedes Elektrowerkzeug, das nicht mit dem Schalter betätigt werden kann, stellt eine Gefahr dar und muss repariert werden.

- c) **Ziehen Sie den Stecker der Stromversorgung ab und/oder entfernen Sie den Akkupack vom Elektrowerkzeug, falls abnehmbar, ehe Sie Einstellarbeiten vornehmen, Zubehörteile tauschen oder das Elektrowerkzeug verstauen.** Solche präventiven Sicherheitsmaßnahmen verhindern den unbeabsichtigten Anlauf des Elektrowerkzeugs und die damit verbundenen Gefahren.

- d) **Lagern Sie nicht benutzte Elektrowerkzeuge außerhalb der Reichweite von Kindern, lassen Sie nicht zu, dass Personen das Elektrowerkzeug bedienen, die nicht mit dem Werkzeug selbst und/oder diesen Anweisungen vertraut sind.**

Elektrowerkzeuge in ungeschulten Händen sind gefährlich.

- e) **Wartung von Elektrowerkzeugen und Zubehör.** Prüfen Sie sie auf Fehlausrichtungen, Leichtgängigkeit beweglicher Teile, Beschädigungen von Teilen und auf alle anderen Umstände, die sich auf den Betrieb des Elektrowerkzeugs auswirken können. Lassen Sie das Elektrowerkzeug bei Beschädigungen reparieren, ehe Sie es benutzen.

Viele Unfälle mit Elektrowerkzeugen sind auf schlechte Wartung zurückzuführen.

- f) **Halten Sie Schneidwerkzeuge scharf und sauber.**

Richtig gewartete Schneidwerkzeuge mit scharfen Schneiden bleiben weniger häufig hängen und sind einfacher zu beherrschen.

- g) **Benutzen Sie Elektrowerkzeuge, Zubehör, Werkzeugspitzen und Ähnliches in Übereinstimmung mit diesen Anweisungen – beachten Sie dabei die jeweiligen Arbeitsbedingungen und die Art der auszuführenden Arbeiten.**

Der Gebrauch des Elektrowerkzeugs für andere als die vorgesehenen Anwendungen kann zu gefährlichen Situationen führen.

- h) **Halten Sie Handgriffe und Greifflächen trocken, sauber und frei von Öl und Fett.**

Rutschige Handgriffe und Greifflächen lassen keine sichere Handhabung und Kontrolle des Werkzeugs in unerwarteten Situationen zu.

- 5) **Verwendung und Pflege der Batterie**

- a) **Laden Sie das Gerät nur mit dem vom Hersteller empfohlenen Ladegerät auf.**

Ein Ladegerät für einen speziellen Batterietyp kann bei Verwendung mit anderen Batterien zu Brandgefahr führen.

- b) **Verwenden Sie nur die für das Elektrowerkzeug speziell empfohlenen Akkus.**

Eine Verwendung von anderen Batterien kann zu Verletzungen und Bränden führen.

- c) **Ist der Akku nicht in Gebrauch, achten Sie darauf, dass er nicht mit Metallgegenständen, beispielsweise Büroklammern, Münzen, Schlüsseln, Nägeln, Schrauben oder anderen kleinen Metallgegenständen in Kontakt kommt, da diese Gegenstände einen Kurzschluss der Anschlüsse verursachen können.**

Ein Kurzschluss der Batterieanschlüsse kann zu Verbrennungen oder Bränden führen.

- d) **Im Falle von missbräuchlichen Bedingungen kann Flüssigkeit aus dem Akku austreten. Vermeiden Sie in diesem Fall jeglichen Kontakt. Sollten Sie dennoch mit der Batterieflüssigkeit in Berührung kommen, waschen Sie die betroffene Stelle gründlich mit Wasser ab. Ist die Flüssigkeit ins Auge geraten, suchen Sie einen Arzt auf.**

Ausgetretene Batterieflüssigkeiten können zu Reizungen oder Verbrennungen führen.

- e) **Verwenden Sie keinen Akku oder kein Werkzeug, der oder das beschädigt oder verändert ist.** Beschädigte oder veränderte Akkus können ein unvorhersehbares Verhalten aufweisen, das zu einem Feuer, einer Explosion oder Verletzung führen kann.

- f) **Setzen Sie den Akku oder das Werkzeug keinem Feuer oder keiner zu hohen Temperatur aus.** Die Einwirkung von Feuer oder einer Temperatur über 130°C kann zu einer Explosion führen.

- g) **Befolgen Sie alle Anweisungen zum Aufladen und laden Sie den Akku oder das Werkzeug nicht außerhalb des Temperaturbereichs auf, der in der Anleitung angegeben ist.**

Wenn Sie den Akku falsch oder bei Temperaturen außerhalb des angegebenen Bereichs aufladen, kann der Akku beschädigt werden und die Gefahr eines Brandes steigen.

- 6) **Service**

- a) **Lassen Sie Ihr Elektrowerkzeug durch qualifizierte Fachkräfte und nur unter Einsatz der passenden Originalersatzteile warten.**

Dies sorgt dafür, dass die Sicherheit des Elektrowerkzeugs nicht beeinträchtigt wird.

- b) **Warten Sie niemals beschädigte Akkus.**

Die Wartung von Akkus ist stets vom Hersteller oder autorisierten Dienstleistern durchzuführen.

## VORSICHT

Von Kindern und gebrechlichen Personen fernhalten. Werkzeuge sollten bei Nichtgebrauch außerhalb der Reichweite von Kindern und gebrechlichen Personen aufbewahrt werden.

## SICHERHEITSWARNUNGEN FÜR AKKU-BOHRSCHRAUBER / AKKU-SCHLAGBOHRSCHRAUBER

### Allgemeine Sicherheitshinweise

#### <DV18DBSL>

- a) **Tragen Sie beim Schlagbohren einen Ohrenschutz.** Aussetzung zu lauten Geräuschen kann zu Gehörverlust führen.

#### <DS18DBSL / DV18DBSL>

- b) **Halten Sie das Elektrowerkzeug an den isolierten Griffflächen, wenn Sie Arbeiten ausführen, bei denen das Schneidwerkzeug verborgene Stromleitungen berühren könnte.**

Wenn das Schneidwerkzeug eine unter Spannung stehende Leitung berührt, können auch die exponierten Metallflächen des Elektrowerkzeugs unter Spannung gesetzt werden und einen Stromschlag beim Benutzer verursachen.

### Sicherheitshinweise für den Einsatz langer Bits

- a) **Setzen Sie niemals eine höhere Drehzahl ein, als für das Bit zugelassen ist.**

# Deutsch

Bei höheren Drehzahlen kann sich das Bit verbiegen, wenn es sich frei und ohne Kontakt mit dem Werkstück dreht, was zu einer Verletzung führen kann.

**b) Beginnen Sie beim Bohren immer mit niedriger Drehzahl und so, dass die Spitze des Bits das Werkstück berührt.**

Bei höheren Drehzahlen kann sich das Bit verbiegen, wenn es sich frei und ohne Kontakt mit dem Werkstück dreht, was zu einer Verletzung führen kann.

**c) Üben Sie Druck nur gerade entlang des Bits aus und vermeiden Sie übermäßigen Druck.**

Die Bits könnten sich verbiegen und brechen oder zu Kontrollverlust und Verletzungen führen.

## ZUSÄTZLICHE SICHERHEITSWARNUNGEN

1. Vergewissern Sie sich, dass die Stelle, an der gebohrt werden soll, absolut frei von verborgenen Hindernissen ist, wie u.a. Stromleitungen, Wasser- oder Gasleitungen. Wenn in die oben genannten Hindernisse gebohrt wird, kann es zu einem Stromschlag oder zu einem Kurzschluss, zu Gasaustritt, oder zu anderen Gefahren führen, die schwere Unfälle oder Verletzungen verursachen können.
2. Halten Sie das Werkzeug bei der Arbeit unbedingt fest. Wird dies nicht eingehalten, kann es zu Unfällen oder Verletzungen kommen (**Abb. 13**).
3. Sichern Sie das Werkstück. Ein in Klemmvorrichtungen oder einem Schraubstock gehaltenes Werkstück wird sicherer als von Hand gehalten.
4. Vorbereitung und Überprüfung der Arbeitsumgebung. Prüfen Sie, ob die Arbeitsumgebung geeignet ist, indem Sie die Vorsichtsmaßnahmen befolgen.
5. Lassen Sie keine Fremdkörper durch das Anschlussloch der Batterie eindringen.
6. Niemals die Batterie und das Ladegerät zerlegen.
7. Niemals die Batterie kurzschließen. Ein Kurzschließen der Batterie verursacht hohe Stromstärken und Überhitzung. Das kann zu Verbrennungen und zu Schäden an der Batterie führen.
8. Die Batterie nicht ins Feuer werfen. Sie könnte dabei explodieren.
9. Bringen Sie die Batterie zu dem Geschäft, wo Sie sie gekauft haben, sobald die Lebensdauer der Batterie zur Neige geht. Die leere Batterie nicht wegwerfen.
10. Schieben Sie keine Gegenstände durch die Belüftungsschlitze des Ladegeräts. Wenn Metallobjekte oder entzündliche Gegenstände durch die Belüftungsschlitze des Ladegeräts eindringen, kann dies zu elektrischen Schlägen führen oder das Ladegerät beschädigen.
11. Wenn Sie ein Bit in das schlüssellose Bohrfutter einstecken, ziehen Sie die Manschette entsprechend fest an. Wenn die Manschette nicht fest angezogen ist, kann das Bit rutschen oder herausfallen und Verletzungen verursachen.
12. Überzeugen Sie sich vor dem Ändern der Drehgeschwindigkeit mit dem Schiebeknopf, dass der Schalter auf Aus ist. Wird die Geschwindigkeit bei drehendem Motor geändert, beschädigt dies das Getriebe.
13. Die Kupplungsskala lässt sich nicht zwischen den Zahlen "1, 4, 7... 22" oder den Punkten einstellen. Benutzen Sie das Gerät nicht, wenn die Kupplungsskala zwischen "22" und der Linie in der Mitte der Bohrmarke steht. Dadurch könnte ein Schaden verursacht werden.
14. Verwenden Sie dieses Gerät stets mit Drehung im Uhrzeigersinn, wenn Sie es als Schlagbohrmaschine verwenden.
15. Lassen Sie das Gerät nach einer Dauerarbeit ruhen.

16. Das Werkzeug ist mit einer Temperatur-Schutzschaltung ausgestattet, um den Motor zu schützen. Kontinuierliche Arbeit kann zu einem Temperaturanstieg des Werkzeugs führen, was die Temperatur-Schutzschaltung aktiviert und den Betrieb automatisch stoppt. Sollte dies der Fall sein, lassen Sie das Werkzeug abkühlen, bevor Sie es wieder benutzen.
17. Der Motor kann stoppen, falls das Werkzeug überlastet wird. Lassen Sie in diesem Fall den Schalter los und beseitigen Sie die Ursache der Überlastung.
18. Die Motordrehung kann blockiert werden und aussetzen, während das Gerät als Bohrer benutzt wird. Achten Sie beim Betreiben des Bohrers darauf, den Motor nicht zu blockieren.
19. Die Verwendung der Batterie bei Kälte (unter 0°C) kann manchmal zu einem schwächeren Anzugsdrehmoment und zu einer geringeren Arbeitsleistung führen. Das ist jedoch ein vorübergehendes Phänomen, das Werkzeug arbeitet wieder normal, sobald sich die Batterie erwärmt.
20. Montieren Sie den Haken sicher. Wenn der Haken nicht sicher montiert ist, kann das beim Gebrauch zu Verletzungen führen.
21. Blicken Sie nicht direkt in das Licht. Das könnte zu Augenverletzungen führen.  
Wischen Sie etwaigen Schmutz oder Ruß vom Glas des LED-Lichts mit einem weichen Tuch ab, achten Sie dabei darauf, das Glas nicht zu zerkratzen.  
Kratzer auf dem Glas des LED-Lichts können dazu führen, dass die Helligkeit abnimmt.
22. Verwenden Sie das Werkzeug und den Akku immer bei Temperaturen zwischen -5°C und 40°C.
23. Laden Sie den Akku immer bei einer Umgebungstemperatur von 0–40°C auf.

## WARNUNG ZUM LITHIUM-IONEN- AKKU

Um die Lebensdauer des Lithium-Ionen-Akkus zu verlängern, ist dieser mit einer Schutzfunktion zum Stoppen der Leistungsabgabe ausgestattet.

In den unten beschriebenen Fällen 1 bis 3 kann bei der Benutzung dieses Produkts der Motor abschalten, selbst wenn Sie den Schalter drücken. Dies ist kein Defekt sondern das Resultat der Schutzfunktion.

1. Wenn die verbleibende Akkuleistung nicht mehr ausreicht, schaltet der Motor ab.  
Laden Sie in einem solchen Fall den Akku umgehend auf.
2. Wenn das Werkzeug überlastet ist, kann es zum Abschalten des Motors kommen. Lassen Sie in diesem Fall den Schalter des Werkzeugs los und beseitigen Sie die Ursache der Überlastung. Danach können Sie das Werkzeug wieder verwenden.
3. Kommt es während des Betriebs zu einer Überhitzung der Batterie, wird das Gerät unter Umständen angehalten. Unterbrechen Sie in diesem Fall Ihre Arbeit und lassen Sie die Batterie abkühlen. Danach können Sie das Werkzeug wieder verwenden.

Bitte beachten Sie die folgenden Warnhinweise.

### WARNUNG

Zur Vermeidung eines Auslaufens der Batterie, Erwärmung, Rauchentwicklung, Explosionen und vorzeitiger Zündung beachten Sie bitte die folgenden Vorsichtsmaßnahmen.

1. Stellen Sie sicher, dass sich keine Späne und Staub auf der Batterie ansammeln.
  - Stellen Sie während der Arbeit sicher, dass keine Späne und Staub auf die Batterie fallen.
  - Stellen Sie sicher, dass sich Staub und Späne, die während der Bearbeitung auf das Elektrowerkzeug fallen, nicht auf der Batterie ansammeln.

## BEZÜGLICH DES TRANSPORTS VON LITHIUM-IONEN-BATTERIEN

- Lagern Sie ungebrauchte Batterien nicht an Plätzen, an denen Staub oder Späne anfallen.
- Vor dem Einlagern einer Batterie sind sämtlicher Staub und Späne zu entfernen. Weiterhin ist zu berücksichtigen, dass die Batterie nicht zusammen mit Metallteilen (Schrauben, Nägel, usw.) gelagert werden darf.
- 2. Achten Sie darauf, dass die Batterie nicht durch einen spitzen Gegenstand, beispielsweise einen Nagel, beschädigt wird. Vermeiden Sie Schläge mit dem Hammer. Treten Sie nicht gegen die Batterie, werfen Sie diese nicht, und vermeiden Sie schwere Stöße.
- 3. Beschädigte oder verformte Batterien dürfen nicht weiter verwendet werden.
- 4. Achten Sie auf den richtigen Anschluss der Pole.
- 5. Schließen Sie die Batterie nicht direkt an Stromsteckdosen oder Zigarettenanzünder im Auto an.
- 6. Verwenden Sie die Batterie nur für den angegebenen Zweck.
- 7. Falls die Batterie nach Verstreichen der angegebenen Ladezeit nicht vollständig aufgeladen ist, brechen Sie den Ladevorgang unverzüglich ab.
- 8. Vermeiden Sie hohe Temperaturen und hohen Druck, wie er beispielsweise in der Mikrowelle, einem Trockner, oder einem Hochdruckbehälter auftritt.
- 9. Halten Sie die Batterie sofort von offenen Flammen fern, wenn Sie ein Leck oder üblen Geruch feststellen.
- 10. Vermeiden Sie eine Verwendung an Orten, an denen starke statische Elektrizität erzeugt wird.
- 11. Werden ein Leck, übler Geruch, Erwärmung, Verfärbungen, Verformungen oder sonstige Anomalitäten während der Verwendung, des Aufladens oder der Lagerung festgestellt, entfernen Sie die Batterie unverzüglich vom Werkzeug oder vom Ladegerät und beenden Sie die Verwendung.
- 12. Tauchen Sie den Akku nicht unter Wasser und lassen Sie keine Flüssigkeiten ins Innere gelangen. Falls leitfähige Flüssigkeiten wie Wasser eindringen, kann dies zu Schäden führen, die zu Feuer oder Explosionen führen können. Bewahren Sie den Akku an einem kühlen, trockenen Ort und nicht in der Nähe von brennbaren oder leicht entflammaren Gegenständen auf. Vermeiden Sie Gegenden, in denen korrosives Gas vorhanden ist.

### VORSICHT

1. Tritt die auslaufende Flüssigkeit in Kontakt mit Ihren Augen, reiben Sie diese nicht, sondern waschen Sie sie mit sauberem Leitungswasser gut aus und suchen Sie unverzüglich einen Arzt auf.  
Ohne sachgemäße Behandlung können Augenverletzungen auftreten.
2. Wenn die ausgelaufene Flüssigkeit auf Haut oder Kleidung trifft, waschen Sie diese unverzüglich mit sauberem Wasser ab.  
Es besteht die Gefahr von Hautreizungen.
3. Beim Auftreten von Rost, üblem Geruch, Erwärmung, Verfärbungen, Verformungen oder sonstigen Anomalitäten während der ersten Verwendung der Batterie, ist diese nicht weiter zu verwenden. Bringen Sie die Batterie zum Händler oder Verkäufer zurück.

### WARNUNG

Wenn ein leitfähiger Fremdkörper in das Gehäuse einer Lithiumionenbatterie eindringt, kann sie kurzgeschlossen und ein Brand verursacht werden. Befolgen Sie beim Lagern einer Lithiumionenbatterie unbedingt folgende Regeln:

- Legen Sie in das Aufbewahrungsetui keine leitfähigen Trümmer, Nägel und Drähte wie etwa Eisen- und Kupferdrähte.
- Laden Sie, damit kein Kurzschluss auftreten kann, die Batterie in das Werkzeug oder schieben Sie sie sicher in die Batteriehülle zum Lagern so weit ein, dass der Ventilator nicht sichtbar ist.

Beim Transport von Lithium-Ionen-Batterien beachten Sie bitte die folgenden Vorsichtsmaßnahmen.

### WARNUNG

Weisen Sie die Transportfirma darauf hin, dass ein Paket eine Lithium-Ionen-Batterie enthält, informieren Sie das Unternehmen über ihre Leistungsabgabe und befolgen Sie die Anweisungen der Transportfirma, wenn Sie den Transport in die Wege leiten.

- Lithium-Ionen-Batterien, die eine Leistungsabgabe von 100 Wh überschreiten, werden in der Einstufung des Frachtguts als Gefahrgüter angesehen und erfordern spezielle Anwendungsverfahren.
- Für den Transport über Straßen müssen die internationalen Gesetze und die Regeln und Vorschriften des Bestimmungslands eingehalten werden.

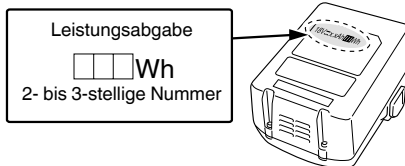

## BEZEICHNUNG DER TEILE (Abb. 1 – Abb. 13)





①	Akku	⑩	Schraube
②	Sperre	⑪	Haken
③	Griff	⑫	Nut
④	Kontrolllampe	⑬	Auslöserschalter
⑤	Bohrmarke	⑭	Anzeige der verbleibenden Ladekapazität
⑥	Kupplungsskala	⑮	Anzeigefeld
⑦	Dreiecksmarke	⑯	Manschette
⑧	Hammermarke	⑰	Druckknopf
⑨	Schiebeknopf		

## SYMBOLE

### WARNUNG

Die folgenden Symbole werden für diese Maschine verwendet. Achten Sie darauf, diese vor der Verwendung zu verstehen.

	DS18DBSL: Akku-Bohrschrauber DV18DBSL: Akku-Schlagbohrschrauber
	Der Anwender muss die Bedienungsanleitung lesen, um das Risiko einer Verletzung zu verringern.

	Nur für EU-Länder Werfen Sie Elektrowerkzeuge nicht in den Hausmüll! Gemäß der Europäischen Richtlinie 2012/19/EU über Elektro- und Elektronik- Altgeräte und Umsetzung in nationales Recht müssen verbrauchte Elektrowerkzeuge getrennt gesammelt und einer umweltgerechten Wiederverwertung zugeführt werden.
	Gleichstrom
	Nennspannung
	Leerlaufdrehzahl
	Oszillation pro Minute
	Schlagzahl
	Niedrige Drehzahl
	Hohe Drehzahl
	Ziegel
	Holz
	Metall
	Blechschaube
	Holzschraube
	Fassungskraft des Bohrfutters
	Gewicht* (Gemäß EPTA-Verfahren 01/2014)
	Bohren
	Schlagbohren
	Einschalten ON
	Ausschalten OFF
	Trennen Sie die Batterie ab
	Drehzahl ändern – Hohe Drehzahl
	Drehzahl ändern – Niedrige Drehzahl
	Drehung im Uhrzeigersinn
	Drehung gegen den Uhrzeigersinn
	Der Akku ist fast leer. Den Akku schnellstmöglich wieder aufladen.
	Es verbleibt die Hälfte der Akkuladung.
	Die verbleibende Akkuladung ist ausreichend.
	Warnung

## STANDARDZUBEHÖR

Zusätzlich zum Hauptgerät (1 Gerät) enthält die Packung die auf Seite 191 aufgelisteten Zubehör.  
Das Standardzubehör kann ohne vorherige Bekanntmachung jederzeit geändert werden.

## VERWENDUNG

<DS18DBSL>

○ Ein- und Herausschrauben von Blechschrauben, Holzschrauben, Schneidschrauben usw.

○ Bohren von verschiedenen Metallen

○ Bohren von verschiedenen Holzarten

<DV18DBSL>

○ Bohren von Ziegel, Beton usw.

○ Ein- und Herausschrauben von Blechschrauben, Holzschrauben, Schneidschrauben usw.

○ Bohren von verschiedenen Metallen

○ Bohren von verschiedenen Holzarten

## TECHNISCHE DATEN

Die technischen Daten dieser Maschine sind in der Tabelle auf Seite 191 aufgelistet.

### HINWEIS

Aufgrund des ständigen Forschungs- und Entwicklungsprogramms von HIKOKI sind Änderungen der hier gemachten technischen Angaben vorbehalten.

## LADEN

Vor Gebrauch des Elektrowerkzeugs den Akkumulator wie folgt laden.

### 1. Stecken Sie den Netzstecker des Ladegeräts in eine Steckdose.

Wenn der Stecker des Ladegeräts in eine Steckdose eingesteckt wird, blinkt die Anzeigelampe rot (in 1-Sekunden-Intervallen).

### VORSICHT

Benutzen Sie das Stromkabel nicht, wenn es beschädigt ist. Lassen Sie es sofort reparieren.

### 2. Legen Sie den Akku in das Ladegerät ein.

Schieben Sie den Akku wie in der **Abb. 2** gezeigt fest in das Ladegerät ein.

### 3. Laden

Beim Einlegen eines Akkus in das Ladegerät wird der Ladevorgang begonnen und die Kontrolllampe leuchtet beständig rot.

Wenn die Batterie voll aufgeladen ist, blinkt die Kontrolllampe rot. (In Abständen von 1 Sekunde) (Siehe **Tabelle 1**)

### ● Kontrolllampen-Anzeige

Die Anzeigen der Kontrolllampe entsprechend dem Zustand des Ladegerätes oder Akkus sind in der **Tabelle 1** angegeben.

\* In Abhängigkeit von der angeschlossenen Batterie. Das höchste Gewicht wird mit dem BSL36B18 (separat erhältlich) gemessen.



## MONTAGE UND BETRIEB

Aktion	Abbildung	Seite
Herausnehmen und Einlegen des Akkus	1	192
Laden	2	192
Festziehen Drehmomentjustierung	3	192
Auswählen der Bohrstellung	4	192
Auswählen der Schlagbohrstellung	5	192
Ändern der Drehzahl	6	192
Entfernen und Anbringen des Hakens	7	193
Ladestand-Kontrollleuchte	8	193
Benutzung des LED-Lichts	9	193
Einsetzen des Bits	10	193
Umkehren der Drehrichtung	11	194
Betätigen des Schalters	12	194
Auswahl von Zubehör	—	195

## WARNSIGNALE DES LED-LICHTS

(Abb. 14)

Dieses Produkt verfügt über Funktionen, die das Werkzeug selbst als auch den Akku schützen sollen. Wenn der Schalter gedrückt ist und irgendeine der Sicherungsfunktionen während des Betriebs ausgelöst wird, blinkt das LED-Licht, wie in der **Tabelle 3** beschrieben ist. Wenn irgendeine der Sicherungsfunktionen ausgelöst wird, lassen Sie sofort den Schalter los und befolgen Sie die Anweisungen, die unter Korrekturmaßnahme beschrieben sind.





Abb. 14

Tabelle 3

Sicherungsfunktion	Anzeige des LED-Lichts	Korrekturmaßnahme
Überlastungsschutz	Ein für 0,1 Sekunden/Aus für 0,1 Sekunden 	Wenn Sie mit auf HOCH gestelltem Schiebeknopf gearbeitet haben, stellen Sie ihn auf NIEDRIG ein und setzen Sie den Vorgang fort. Beseitigen Sie den Grund für die Überlastung.
Temperaturschutz	Ein für 0,5 Sekunden/Aus für 0,5 Sekunden 	Lassen Sie das Werkzeug und den Akku gründlich abkühlen.

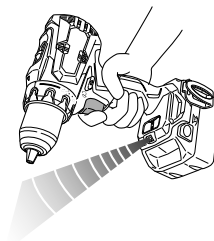
## WARTUNG UND INSPEKTION

### 1. Inspektion des Werkzeugs

Da die Benutzung eines stumpfen Werkzeugs die Effizienz mindern und möglicherweise zu Fehlfunktionen des Motors führen kann, muss das Werkzeug geschärft oder ersetzt werden, sobald eine Abnutzung bemerkt wird.

### 2. Inspektion der Befestigungsschrauben

Inspizieren Sie regelmäßig alle Befestigungsschrauben und stellen Sie sicher, dass sie richtig festgezogen sind. Sollte eine der Schrauben locker werden, ziehen Sie sie sofort wieder fest an. Falls dies nicht getan wird, könnte das zu ernsthaften Gefahren führen.

### 3. Wartung des Motors

Die Wicklung des Motors ist das "Herzstück" des Elektrowerkzeugs. Wenden Sie die gebotene Sorgfalt auf, um sicherzustellen, dass die Wicklung nicht beschädigt und/oder mit Öl oder Wasser benetzt wird.

### 4. Außenreinigung

Wenn das Werkzeug schmutzig ist, wischen Sie es mit einem weichen trockenen Tuch oder einem mit Seifenwasser befeuchteten Tuch ab. Kein Chlorlösungsmittel, Benzin oder Farbenverdünner verwenden, da diese Kunststoffe aufweichen.

### 5. Lagerung

Das Elektrowerkzeug und den Akku an einem Ort mit einer Temperatur von unter 40°C und außerhalb der Reichweite von Kindern lagern.

## HINWEIS

Aufbewahren von Lithiumionenbatterien  
Vergewissern Sie sich, dass die Lithiumionenbatterien voll aufgeladen sind, bevor Sie sie lagern. Das Lagern der Akkus über längere Zeit (3 Monate oder mehr) mit einem niedrigen Ladestand kann zu einer Leistungsminderung führen, welche die Nutzungszeit der Akkus deutlich verkürzt oder mit sich bringt, dass die Akkus keine Ladung mehr halten können. Eine deutliche Verkürzung der Nutzungszeit kann jedoch durch wiederholtes Aufladen und zwei- bis fünfmaliges Benutzen der Akkus wieder behoben werden. Sollte die Nutzungszeit trotz wiederholtem Aufladen und Benutzung extrem kurz sein, betrachten Sie die Akkus als tot und kaufen Sie neue Akkus.

## VORSICHT

Bei Betrieb und Wartung von Elektrowerkzeugen müssen die Sicherheitsvorschriften und Normen beachtet werden.



## Wichtiger Hinweis zu den Batterien für Akku-Geräte von HiKOKI

Verwenden Sie immer unsere angegebenen Originalbatterien. Wir können die Sicherheit und die Leistung unseres Akku-Gerätes nicht gewährleisten, wenn andere als die von uns angegebenen Batterien verwendet werden, oder wenn die Batterie zerlegt und verändert wird (etwa durch Zerlegen und Ersetzen von Zellen oder anderen innen gelegenen Teilen).

## Information über Betriebslärm und Vibration

Die gemessenen Werte wurden entsprechend EN62841 bestimmt und in Übereinstimmung mit ISO 4871 ausgewiesen.

Gemessener A-gewichteter Schallpegel:  
86,5 dB (A) (DS18DBSL)  
96,5 dB (A) (DV18DBSL)

Gemessener A-gewichteter Schalldruck:  
75,5 dB (A) (DS18DBSL)  
85,5 dB (A) (DV18DBSL)

Messunsicherheit K: 5 dB (A).

Gehörschutz tragen.

Gesamtvibrationswerte (3-Achsen-Vektorsumme), bestimmt gemäß EN62841.

Bohren in Metall:  
Vibrationsemissionswert  $a_h, D < 2,5 \text{ m/s}^2$   
(DS18DBSL, DV18DBSL)  
Messunsicherheit K = 1,5 m/s<sup>2</sup> (DS18DBSL, DV18DBSL)

Schlagbohren in Beton:  
Vibrationsemissionswert  $a_h, ID = 9,1 \text{ m/s}^2$  (DV18DBSL)  
Messunsicherheit K = 1,5 m/s<sup>2</sup> (DV18DBSL)

Der ausgewiesene Gesamtschwingungswert und der angegebene Geräuschemissionswert wurden gemäß eines standardisierten Testverfahrens gemessen und können beim Vergleich eines Werkzeugs mit einem anderen verwendet werden.

Sie können auch für eine Vorabseinschätzung der Exposition genutzt werden.

### WARNUNG

- Die Schwingungs- und Geräuschemissionen während des tatsächlichen Gebrauchs des Elektrowerkzeugs können vom angegebenen Gesamtwert abweichen, je nachdem, wie das Werkzeug verwendet wird, insbesondere abhängig von der Art des bearbeiteten Werkstücks; und
- Legen Sie Sicherheitsmaßnahmen zum Schutz des Bedieners fest, die auf einer Expositionseinschätzung unter den tatsächlichen Benutzungsbedingungen beruhen (unter Berücksichtigung aller Bereiche des Betriebszyklus, darunter neben der Triggerzeit auch die Zeiten, in denen das Werkzeug ausgeschaltet ist oder im Leerlaufbetrieb läuft).

### HINWEIS

Aufgrund des ständigen Forschungs- und Entwicklungsprogramms von HiKOKI sind Änderungen der hier gemachten technischen Angaben vorbehalten.

## FEHLERSUCHE UND -BESEITIGUNG

Führen Sie die in der folgenden Tabelle aufgeführten Inspektionen durch, wenn das Gerät nicht ordnungsgemäß funktioniert. Kann das Problem dadurch nicht behoben werden, wenden Sie sich an Ihren Händler oder ein autorisiertes HiKOKI-Kundendienstzentrum.

Symptom	Mögliche Ursache	Abhilfe
Das Werkzeug läuft nicht	Keine verbleibende Akkuleistung	Laden Sie den Akku auf.
	Der Akku ist nicht ordnungsgemäß angebracht.	Setzen Sie den Akku ein, bis Sie ein Klicken hören.
Das Werkzeug hat plötzlich angehalten	Das Werkzeug war überlastet	Beseitigen Sie den Grund für die Überlastung.
	Akku oder Werkzeug überhitzt	Lassen Sie das Werkzeug und den Akku gründlich abkühlen.
Die Werkzeugspitzen - können nicht aufgesetzt werden - fallen ab	Die Form des Anbringungsstücks stimmt nicht überein	Der Spanndurchmesser des schlüssellosen Bohrfutters beträgt zwischen 1,5 mm und 13 mm. Verwenden Sie eine Spitze, die innerhalb des angegebenen Bereichs liegt.
	Der Verschluss des schlüssellosen Bohrfutters ist verschlissen	Nehmen Sie Verbindung mit einem von HiKOKI autorisierten Kundendienstzentrum auf und veranlassen Sie, dass das alte schlüssellose Bohrfutter durch ein neues ersetzt wird.
Der Schalter kann nicht gedrückt werden	Der Vorwärts-/Rückwärtsumschalter steht auf halbem Weg	Drücken Sie den Schalter vollständig in die gewünschte Drehrichtung.
Der Schraubenkopf rutscht weg oder löst sich.	Die Spitzennummer stimmt nicht mit der Schraubengröße überein	Setzen Sie eine geeignete Spitze auf.
	Die Spitze ist verschlissen	Ersetzen Sie sie durch eine neue.
Die Löcher können nicht problemlos gebohrt werden.	Der Bohrer ist verschlissen	Ersetzen Sie ihn durch einen neuen.
	Die Drehgeschwindigkeit ist ungeeignet	Stellen Sie die Drehgeschwindigkeit (HOCH/NIEDRIG) ein, die dem zu bohrenden Material entspricht.
	Der Bohrer dreht sich rückwärts	Schalten Sie auf die Vorwärtsrichtung um.
Die Kontrolllampe flackert schnell rot und der Ladevorgang beginnt nicht.	Der Akku wurde nicht vollständig eingelegt.	Setzen Sie den Akku fest ein.
	Es befinden sich Fremdkörper an den Batteriepolen oder dort, wo der Akku eingesetzt wurde.	Entfernen Sie die Fremdkörper.
Die Kontrolllampe blinkt rot und der Ladevorgang beginnt nicht.	Der Akku wurde nicht vollständig eingelegt.	Setzen Sie den Akku fest ein.
	Der Akku ist überhitzt.	Wenn Sie nicht eingreifen, beginnt die Batterie automatisch mit dem Ladevorgang, sobald ihre Temperatur sinkt. Dies kann jedoch die Lebensdauer des Akkus verkürzen. Es wird empfohlen, die Batterie in einem gut belüfteten Raum ohne direkte Sonneneinstrahlung abzukühlen, bevor sie geladen wird.
Die Nutzungszeit des Akkus ist kurz, obwohl der Akku vollständig aufgeladen ist.	Die Lebensdauer des Akkus ist erschöpft.	Ersetzen Sie den Akku durch einen neuen.
Es dauert lange, den Akku zu laden.	Die Temperatur des Akkus, des Ladegeräts oder der Umgebung ist extrem niedrig.	Laden Sie den Akku in Innenräumen oder in einer anderen wärmeren Umgebung.
	Die Lüftungsöffnungen des Akkus sind blockiert, wodurch interne Komponenten überhitzen.	Vermeiden Sie ein Blockieren der Lüftungsöffnungen.
	Das Kühlgebläse läuft nicht.	Wenden Sie sich an ein HiKOKI-Kundendienstzentrum zwecks Reparatur.

## AVERTISSEMENTS DE SÉCURITÉ GÉNÉRAUX POUR L'OUTIL

### ⚠ AVERTISSEMENT

Lire tous les avertissements de sécurité, instructions, illustrations et spécifications donnés avec cet outil électrique.

*Le non-respect de toutes les instructions indiquées ci-dessous peut entraîner une électrocution, un incendie et/ou de graves blessures.*

**Conserver tous les avertissements et toutes les instructions pour pouvoir s'y reporter ultérieurement.**

*Le terme « outil » dans les avertissements fait référence à l'outil électrique alimenté par le secteur (avec cordon d'alimentation) ou à l'outil fonctionnant sur batterie (sans cordon d'alimentation).*

#### 1) Sécurité de la zone de travail

a) **Conserver la zone de travail propre et bien éclairée.**

*Les zones en désordre ou sombres sont propices aux accidents.*

b) **Ne pas faire fonctionner les outils électriques en atmosphère explosive, par exemple en présence de liquides inflammables, de gaz ou de poussières.**

*Les outils électriques produisent des étincelles qui peuvent enflammer les poussières ou les fumées.*

c) **Maintenir les enfants et les badauds à l'écart pendant l'utilisation de l'outil.**

*Les distractions peuvent faire perdre le contrôle de l'outil à l'utilisateur.*

#### 2) Sécurité électrique

a) **Il faut que les fiches de l'outil électrique soient adaptées au socle. Ne jamais modifier la fiche de quelque façon que ce soit. Ne pas utiliser d'adaptateurs avec des outils à branchement de terre.**

*Des fiches non modifiées et des socles adaptés réduiront le risque de décharge électrique.*

b) **Éviter tout contact du corps avec des surfaces reliées à la terre telles que les tuyaux, les radiateurs, les cuisinières et les réfrigérateurs.**

*Il existe un risque accru de décharge électrique si le corps de l'utilisateur est relié à la terre.*

c) **Ne pas exposer les outils à la pluie ou à des conditions humides.**

*La pénétration d'eau à l'intérieur d'un outil augmentera le risque de décharge électrique.*

d) **Ne pas maltraiter le cordon. Ne jamais utiliser le cordon pour porter, tirer ou débrancher l'outil. Maintenir le cordon à l'écart de la chaleur, du lubrifiant, des arêtes ou des parties en mouvement.**

*Des cordons endommagés ou emmêlés augmentent le risque de décharge électrique.*

e) **Lorsqu'on utilise un outil à l'extérieur, il faut utiliser un prolongateur adapté à l'utilisation extérieure.**

*L'utilisation d'un cordon adapté à l'utilisation extérieure réduit le risque de décharge électrique.*

f) **Si l'usage d'un outil dans un emplacement humide est inévitable, utiliser une alimentation protégée par un dispositif différentiel à courant résiduel (DDR).**

*L'usage d'un DDR réduit le risque de décharge électrique.*

#### 3) Sécurité des personnes

a) **Rester vigilant, regarder ce que l'on est en train de faire et faire preuve de bon sens dans son utilisation de l'outil.**

*Ne pas utiliser un outil lorsqu'on est fatigué ou sous l'emprise de drogues, d'alcool ou de médicaments.*

*Un moment d'inattention en cours d'utilisation d'un outil peut entraîner des blessures graves.*

b) **Utiliser un équipement de sécurité. Toujours porter des verres de protection.**

*L'utilisation d'un équipement de protection comme un masque antipoussière, des chaussures de sécurité antidérapantes, un casque de sécurité ou des protections auditives dans des conditions appropriées réduira les risques de blessures corporelles.*

c) **Éviter tout démarrage intempestif. S'assurer que l'interrupteur est en position d'arrêt avant de brancher l'outil au secteur et/ou à la batterie, de le ramasser ou de le porter.**

*Porter un outil en ayant le doigt sur l'interrupteur ou brancher un outil dont l'interrupteur est en position de marche est source d'accidents.*

d) **Retirer toute clé de réglage avant de mettre l'outil en marche.**

*Une clé laissée fixée sur une partie tournante de l'outil peut donner lieu à des blessures.*

e) **Ne pas se pencher trop loin. Garder une position et un équilibre adaptés à tout moment.**

*Cela permet un meilleur contrôle de l'outil dans des situations inattendues.*

f) **S'habiller de manière adaptée. Ne pas porter de vêtements amples ou de bijoux. Gardez vos cheveux et vos vêtements loin des pièces mobiles.**

*Les pièces en mouvement peuvent happer les vêtements amples, les bijoux ou les cheveux longs.*

g) **Si des dispositifs sont fournis pour le raccordement d'équipements pour l'extraction et la récupération des poussières, s'assurer qu'ils sont connectés et correctement utilisés.**

*Utiliser des collecteurs de poussière peut réduire les risques dus aux poussières.*

h) **La familiarité acquise par une utilisation fréquente des outils ne doit pas vous rendre complaisant et vous faire ignorer les principes de sécurité des outils.**

*Un geste imprudent peut causer de graves blessures en une fraction de seconde.*

#### 4) Utilisation et entretien de l'outil

a) **Ne pas forcer l'outil. Utiliser l'outil adapté à l'application souhaitée.**

*Si l'on utilise l'outil électrique adéquat en respectant le régime pour lequel il a été conçu, il réalisera un travail de meilleure qualité et plus sûr.*

b) **Ne pas utiliser l'outil si l'interrupteur ne permet pas de passer de l'état de marche à arrêt et vice versa.**

*Un outil électrique ne pouvant être contrôlé par l'interrupteur représente un danger et doit être réparé.*

c) **Débrancher la fiche de la source d'alimentation et/ou retirer la batterie de l'outil, si elle est détachable, avant tout réglage, changement d'accessoires ou avant de ranger l'outil.**

*Ces mesures de sécurité préventives réduiront les risques de démarrage accidentel de l'outil électrique.*

d) **Après utilisation, ranger l'outil électrique hors de portée des enfants et ne laisser aucune personne l'utiliser si elle n'est pas familiarisée avec les outils électriques ou ces instructions.**

*Les outils électriques représentent un danger entre des mains inexpertes.*

# Français

- e) **Entretien des outils électriques et les accessoires.** Assurez-vous que les pièces en mouvement ne sont pas désalignées ou coincées, qu'aucune pièce n'est cassée ou que l'outil électrique n'a subi aucun dommage pouvant affecter son bon fonctionnement. Si l'outil électrique est endommagé, le faire réparer avant de le réutiliser.  
*De nombreux accidents sont dus à des outils mal entretenus.*
- f) **Garder affûtés et propres les outils permettant de couper.**  
*Un outil bien entretenu aux bords bien affûtés risquera moins de se coincer et sera plus facile à maîtriser.*
- g) **Utiliser l'outil, les accessoires et les lames, etc., conformément à ces instructions, en tenant compte des conditions de travail et du travail à réaliser.**  
*L'utilisation d'un outil électrique à des fins autres que celles prévues est potentiellement dangereuse.*
- h) **Garder les poignées et les surfaces de préhension propres, sèches et exemptes d'huile et de graisse.**  
*Les poignées et surfaces de préhension glissantes ne permettent pas de manipuler et de contrôler l'outil de manière sûre dans des situations inattendues.*
- 5) **Utilisation des outils fonctionnant sur batteries et précautions d'emploi**
- a) **Ne recharger qu'avec le chargeur spécifié par le fabricant.**  
*Un chargeur qui est adapté à un type de bloc de batteries peut créer un risque de feu lorsqu'il est utilisé avec un autre type de bloc de batteries.*
- b) **N'utiliser les outils qu'avec des blocs de batteries spécifiquement désignés.**  
*L'utilisation de tout autre bloc de batteries peut créer un risque de blessure et de feu.*
- c) **Lorsqu'un bloc de batteries n'est pas utilisé, le maintenir à l'écart de tout autre objet métallique, par exemple trombones, pièces de monnaie, clés, clous, vis ou autres objets de petite taille qui peuvent donner lieu à une connexion d'une borne à une autre.**  
*Le court-circuitage des bornes d'une batterie entre elles peut causer des brûlures ou un feu.*
- d) **Dans de mauvaises conditions, du liquide peut être éjecté de la batterie ; éviter tout contact. En cas de contact accidentel, nettoyer à l'eau. Si le liquide entre en contact avec les yeux, rechercher en plus une aide médicale.**  
*Le liquide éjecté des batteries peut causer des irritations ou des brûlures.*
- e) **Ne pas utiliser un bloc batterie ou un outil qui est endommagé ou modifié.**  
*Des batteries endommagées ou modifiées peuvent présenter un comportement imprévisible pouvant provoquer un incendie, une explosion ou un risque de blessures.*
- f) **Ne pas exposer un bloc batterie ou un outil à un feu ou à des températures excessives.**  
*L'exposition à un feu ou à des températures supérieures à 130°C peut provoquer une explosion.*
- g) **Suivre toutes les instructions de charge et ne pas charger le pack batterie ou l'outil en dehors de la plage de température spécifiée dans les instructions.**  
*Une charge incorrecte ou à des températures en dehors de la plage spécifiée peut endommager la batterie et augmenter le risque d'incendie.*

- 6) **Maintenance et entretien**
- a) **Faire entretenir l'outil par un réparateur qualifié utilisant uniquement des pièces de rechange identiques.**  
*Cela assurera le maintien de la sécurité de l'outil.*
- b) **Ne jamais réaliser la maintenance sur des packs batterie endommagés.**  
*La maintenance des blocs batterie ne doit être réalisée que par le fabricant ou des personnes autorisées.*

## PRECAUTIONS

**Maintenir les enfants et les personnes infirmes éloignés.**  
**Lorsque les outils ne sont pas utilisés, ils doivent être rangés hors de portée des enfants et des personnes infirmes.**

## AVERTISSEMENTS DE SÉCURITÉ RELATIFS À LA PERCEUSE-VISSEUSE À BATTERIE/PERCEUSE PERCUSSION/VISSEUSE

**Consignes de sécurité concernant toutes les opérations**

<DV18DBSL>

- a) **Porter des bouchons lors du forage à percussion.**  
*L'exposition au bruit peut engendrer une perte de l'audition.*

<DS18DBSL / DV18DBSL>

- b) **Tenez l'outil électrique par les surfaces de préhension isolées lorsque vous effectuez une opération où l'accessoire de coupe peut entrer en contact avec un câblage caché.**  
*L'accessoire de coupe en contact avec un fil « sous tension » peut rendre les parties métalliques exposées de l'outil électrique « sous tension » et électrocuter l'opérateur.*

**Consignes de sécurité à suivre lors de l'utilisation de longs forets**

- a) **Ne jamais opérer à une vitesse supérieure à l'indice de vitesse maximale du foret.**  
*À une vitesse supérieure, le foret pourrait se plier s'il se met à tourner librement sans entrer en contact avec la pièce à usiner, ce qui pourrait occasionner des blessures.*
- b) **Toujours commencer à forer à vitesse lente en mettant l'extrémité du foret en contact avec la pièce à usiner.**  
*À une vitesse supérieure, le foret pourrait se plier s'il se met à tourner librement sans entrer en contact avec la pièce à usiner, ce qui pourrait occasionner des blessures.*
- c) **Appliquer une pression directement sur le foret uniquement. Ne pas appliquer une pression excessive.**  
*Les forets peuvent se plier et causer une rupture ou une perte de contrôle, ce qui pourrait occasionner des blessures.*

## AVERTISSEMENTS DE SÉCURITÉ SUPPLÉMENTAIRES

1. S'assurer que la zone à perforez ne présente aucun obstacle masqué, notamment un câblage électrique ou des conduites d'eau ou de gaz. Percer dans les éléments mentionnés ci-dessus présente un risque de décharge électrique ou court-circuit, de fuite de gaz ou d'autres dangers susceptibles de provoquer des accidents ou blessures graves.

2. Tenir fermement l'outil pendant le fonctionnement. Ne pas respecter cette consigne présente un risque d'accident ou de blessures (**Fig. 13**).
3. Fixer la pièce à percer en place. Une pièce serrée avec des dispositifs de serrage ou placée dans un étai est maintenue plus solidement en place qu'avec les mains.
4. Préparer et vérifier l'environnement de travail. Vérifier si l'environnement de travail convient aux précautions suivantes.
5. Ne pas laisser de corps étrangers pénétrer par le trou de raccord de la batterie rechargeable.
6. Ne jamais désassembler la batterie rechargeable et le chargeur.
7. Ne jamais court-circuiter la batterie rechargeable. Le court-circuitage de la batterie provoquera un courant électrique puissant et une surchauffe. Cela présente un risque de brûlure ou de dégâts à la batterie.
8. Ne pas jeter la batterie au feu. Elle pourrait exploser.
9. Apporter la batterie au magasin où elle a été achetée dès que la durée de vie de post-charge de la batterie devient trop courte pour une utilisation pratique. Ne pas jeter de batterie usagée.
10. Ne pas insérer d'objets dans les fentes d'aération du chargeur. L'insertion d'objets métalliques ou de produits inflammables dans les fentes d'aération du chargeur présente un risque d'électrocution ou de dégât du chargeur.
11. Lors du montage d'un foret ou d'une mèche dans le mandrin sans clavettes, serrer suffisamment le manchon. Si ce dernier est trop lâche, le foret ou la mèche risque de glisser ou de tomber et blesser quelqu'un.
12. Lors du changement de la vitesse de rotation à l'aide du bouton de décalage, s'assurer que l'interrupteur est sur arrêté. Le fait de changer la vitesse alors que le moteur tourne endommagera les engrenages.
13. Il est impossible de positionner le sélecteur de débrayage entre les chiffres « 1, 4, 7, ... 22 » ou les points. Ne pas utiliser l'outil avec le sélecteur de débrayage positionné entre le chiffre « 22 » et la ligne au centre du symbole du foret, cela risquerait de l'endommager.
14. Toujours utiliser cet appareil avec une rotation dans le sens horaire lors de l'utilisation comme perceuse à percussion.
15. Repos de l'appareil après un travail continu.
16. L'outil électrique est équipé d'un circuit de protection thermique pour protéger le moteur. Une utilisation en continu risque de provoquer une augmentation de la température de l'appareil et d'activer le circuit de protection thermique, ainsi que d'arrêter automatiquement le fonctionnement. Dans ce cas, laissez l'appareil électrique refroidir avant de reprendre l'utilisation.
17. Le moteur peut s'arrêter en cas de surcharge de l'outil. Le cas échéant, relâcher le commutateur de l'outil et éliminer la cause de la surcharge.
18. Il se peut que la rotation du moteur se verrouille et s'arrête pendant que l'outil est utilisé comme perceuse. Pendant le fonctionnement de la perceuse-visseuse, faire attention à ne pas verrouiller le moteur.
19. L'utilisation de la batterie dans un environnement froid (en dessous de 0 degré centigrade) peut parfois entraîner un affaiblissement du couple de serrage et une réduction du volume de travail. Il s'agit toutefois d'un phénomène purement temporaire, et la batterie recommencera à fonctionner normalement lorsqu'elle se sera réchauffée.
20. Installer fermement le crochet. Une mauvaise installation pourrait provoquer des blessures pendant l'utilisation.
21. Ne pas regarder directement dans la lumière. Cela pourrait provoquer des lésions oculaires. Essuyer toute poussière ou saleté située sur la lentille du témoin DEL avec un chiffon doux, en faisant attention de ne pas rayer la lentille. Des rayures sur la lentille du témoin DEL peuvent entraîner une baisse de la luminosité.

22. Utilisez toujours l'outil et la batterie à des températures comprises entre -5°C et 40°C.
23. Chargez toujours la batterie à une température ambiante de 0-40°C.

## PRÉCAUTIONS RELATIVES À LA BATTERIE AU LITHIUM ION

Pour prolonger sa durée de vie, la batterie lithium-ion est équipée d'une fonction de protection qui coupe automatiquement l'alimentation.

Dans les cas 1 à 3 décrits ci-dessous, il est possible que le moteur s'arrête lors de l'utilisation de ce produit, même si le commutateur est actionné. Il ne s'agit pas d'un dysfonctionnement, mais du fonctionnement normal de la protection.

1. Lorsque la charge restante de la batterie diminue, le moteur s'arrête.  
Dans ce cas de figure, charger immédiatement la batterie.
2. En cas de surcharge de l'outil, le moteur peut s'arrêter. Dans ce cas, relâcher le commutateur de l'outil et éliminer les causes de la surcharge. Vous pouvez ensuite recommencer à utiliser l'outil.
3. En cas de surchauffe due à un travail trop intensif, l'alimentation de la batterie peut se couper. Dans ce cas, arrêter toute utilisation de la batterie et la laisser refroidir. Vous pouvez ensuite recommencer à utiliser l'outil.

En outre, respecter la précaution et l'avertissement suivants.

### AVERTISSEMENT

Afin d'éviter toute fuite de la batterie, génération de chaleur, émission de fumée, explosion et inflammation, respecter scrupuleusement les précautions suivantes :

1. S'assurer que les copeaux et la poussière ne s'accumulent pas sur la batterie.
  - Pendant la tâche, s'assurer que les copeaux et la poussière ne tombent pas sur la batterie.
  - S'assurer que les copeaux et la poussière qui tombent sur l'outil lors de la tâche ne s'accumulent pas sur la batterie.
  - Ne pas conserver une batterie inutilisée dans un endroit qui est exposé aux copeaux et à la poussière.
  - Avant de stocker une batterie, retirer tous les copeaux et la poussière qui ont pu y adhérer et ne pas la ranger avec des pièces métalliques (vis, clous, etc.).
2. Ne pas percer la batterie à l'aide d'un objet pointu tel qu'un clou. Ne pas la frapper à l'aide d'un marteau. Ne pas marcher dessus, ni la lancer ou la soumettre à un choc physique important.
3. Ne pas utiliser une batterie dont l'extérieur est déformé ou laisse penser qu'elle est défectueuse.
4. Ne pas insérer la batterie à l'envers (pôles inversés).
5. Ne pas raccorder directement la batterie à une prise électrique ou à un allume-cigare.
6. Ne pas utiliser la batterie à d'autres fins que celle spécifiée.
7. En cas d'échec du chargement d'une batterie, même après un certain délai, arrêter immédiatement le rechargement.
8. Ne pas exposer la batterie à des températures ou une pression élevées (four à micro-ondes, séchoir, conteneur sous haute pression).
9. Maintenir la batterie à l'écart de toute flamme en cas de détection d'une fuite ou d'une mauvaise odeur.
10. Ne pas utiliser à proximité d'une source puissante d'électricité statique.
11. En cas de fuite de la batterie, de mauvaise odeur, de génération de chaleur, de décoloration, de déformation ou d'anomalie en cours d'utilisation, de rechargement ou d'entreposage, ôter immédiatement la batterie de l'équipement ou du chargeur de batterie et cesser de l'utiliser.

## Français

12. N'immergez pas la batterie et ne laissez aucun liquide s'écouler à l'intérieur. La pénétration de liquide conducteur, tel que l'eau, peut provoquer des dommages entraînant un incendie ou une explosion. Stockez votre batterie dans un endroit frais et sec, loin de tout objet combustible et inflammable. Les atmosphères gazeuses corrosives doivent être évitées.

### ATTENTION

- En cas de projection dans les yeux de liquide ayant fui de la batterie, ne pas se frotter les yeux, les rincer à l'eau claire et contacter immédiatement un médecin. En l'absence de traitement, le liquide peut provoquer des lésions oculaires.
- En cas de projection de liquide ayant fui de la batterie sur la peau ou les vêtements, rincer immédiatement ces derniers à l'eau claire (au robinet). Le liquide peut provoquer une irritation de la peau.
- En cas de détection de rouille, de mauvaise odeur, de surchauffe, de décoloration, de déformation et/ou autres anomalies lors de la première utilisation de la batterie, ne pas utiliser cette dernière et la renvoyer au fournisseur ou au fabricant.

### AVERTISSEMENT

Si des corps étrangers conducteurs s'introduisent dans la borne de la batterie lithium-ion, un court-circuit peut se produire dans la batterie et provoquer un incendie. Lors du stockage d'une batterie lithium-ion, veiller à suivre scrupuleusement les instructions suivantes.

- Ne pas placer de débris conducteurs, de clous ou de morceaux de fils électriques en fer ou en cuivre dans le boîtier de rangement.
- Pour éviter tout court-circuit, charger la batterie dans l'outil ou insérer le couvercle de la batterie à fond, de manière à ne plus voir le ventilateur.

















## NOMS DES PIÈCES (Fig. 1 – Fig. 13)

①	Batterie rechargeable	⑩	Vis
②	Loquet	⑪	Crochet
③	Poignée	⑫	Rainure
④	Lampe témoin	⑬	Commutateur de déclenchement
⑤	Symbole du foret	⑭	Batterie restante témoin d'indicateur
⑥	Sélecteur de débrayage	⑮	Panneau d'affichage
⑦	Repère triangle	⑯	Manchon
⑧	Symbole du marteau	⑰	Bouton poussoir
⑨	Sélecteur de vitesses		

## SYMBOLES

### AVERTISSEMENT

Les symboles suivants sont utilisés pour l'outil. Bien se familiariser avec leur signification avant d'utiliser l'outil.

	DS18DBSL : Perceuse-visseuse à batterie
	DV18DBSL : Visseuse/perceuse percussion à batterie
	Pour réduire les risques de blessures, l'utilisateur doit lire le manuel d'utilisation.
	Pour les pays européens uniquement Ne pas jeter les appareils électriques dans les ordures ménagères ! Conformément à la directive européenne 2012/19/UE relative aux déchets d'équipements électriques ou électroniques (DEEE), et à sa transposition dans la législation nationale, les appareils électriques doivent être collectés à part et être soumis à un recyclage respectueux de l'environnement.
	Courant direct
	Tension nominale
	Vitesse à vide
	Oscillations par minute
	Vitesse à percussion
	Basse vitesse
	Haute vitesse
	Brique
	Bois
	Métal
	Vis mécanique
	Vis de bois
	Capacité de perçage du mandrin

## À PROPOS DU TRANSPORT DE LA BATTERIE LITHIUM-ION









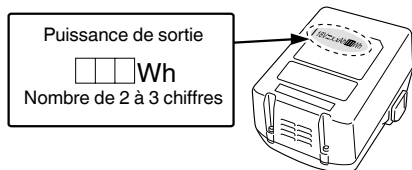





Lors du transport d'une batterie lithium-ion, veuillez observer les précautions suivantes.

### AVERTISSEMENT

Informez la société de transport qu'un paquet contient une batterie lithium-ion, informez la société de sa puissance de sortie et suivez les instructions de la société de transport lors de l'organisation du transport.

- Les batteries lithium-ion qui dépassent une puissance de sortie de 100 Wh font partie de la classification de transport des produits dangereux et nécessitent l'application de procédures spéciales.
- Pour un transport vers l'étranger, vous devez vous conformer aux lois internationales et aux normes et réglementations en vigueur dans le pays de destination.



	Poids* (Selon la procédure EPTA 01/2014)
	Perçage
	Forage à percussion
	Bouton ON
	Bouton OFF
	Débrancher la batterie
	Changement de vitesse de rotation – Haute vitesse
	Changement de vitesse de rotation – Basse vitesse
	Rotation dans le sens horaire
	Rotation dans le sens anti-horaire
	La puissance résiduelle de la batterie est presque nulle. Recharger la batterie le plus vite possible.
	La puissance résiduelle de la batterie est à la moitié.
	La puissance résiduelle de la batterie est suffisante.
	Avertissement

\* Selon la batterie jointe. Le poids le plus lourd est mesuré avec BSL36B18 (vendue séparément).

## CHARGE

Avant d'utiliser l'outil électrique, charger la batterie comme suit.

**1. Branchez le cordon d'alimentation du chargeur à une prise secteur.**

Quand on raccorde la fiche du chargeur à une prise murale, la lampe témoin clignote en rouge (à intervalles d'une seconde).

**ATTENTION**

Ne pas utiliser le cordon électrique s'il est endommagé. Le faire réparer immédiatement.

**2. Insérer la batterie dans le chargeur.**

Insérez fermement la batterie dans le chargeur comme illustré sur **Fig. 2**.

**3. Charge**

Quand une batterie est insérée dans le chargeur, la charge commence et la lampe témoin s'allume en rouge. Quand la batterie est complètement chargée, la lampe témoin clignote en rouge. (À intervalles d'une seconde) (Voir **Tableau 1**)

● **Pilot indication de lampe**

Les indications de la lampe témoin sont indiquées dans le **Tableau 1**, selon l'état du chargeur ou de la batterie rechargeable.

## ACCESSOIRES STANDARD

Outre l'unité principale (1 unité), l'emballage contient les accessoires répertoriés à la page 191.

Les accessoires standard sont sujets à changement sans préavis.

## APPLICATIONS

<DS18DBSL>

○ Enfoncement et extraction de vis mécaniques, vis de bois, vis de taraudage, etc.

○ Forage de différents métaux

○ Forage de différents bois

<DV18DBSL>

○ Perçage de briques et de blocs de béton, etc.

○ Enfoncement et extraction de vis mécaniques, vis de bois, vis de taraudage, etc.

○ Forage de différents métaux

○ Forage de différents bois

## SPÉCIFICATIONS

Les spécifications de cet outil sont énumérées dans le tableau de la page 191.

### REMARQUE

Par suite du programme permanent de recherche et de développement HIKOKI, ces spécifications peuvent faire l'objet de modifications sans avis préalable.

**Tableau 1**

Indications de la lampe témoin				
Lampe témoin (rouge)	Avant la charge	Clignote	S'allume pendant 0,5 seconde. Ne s'allume pas pendant 0,5 seconde. (Éteint pendant 0,5 seconde)	
	Pendant la charge	S'allume	S'allume sans interruption	
	Charge terminée	Clignote	S'allume pendant 0,5 seconde. Ne s'allume pas pendant 0,5 seconde. (Éteint pendant 0,5 seconde)	
	Veille en surchauffe	Clignote	S'allume pendant 1 seconde. Ne s'allume pas pendant 0,5 seconde. (Éteint pendant 0,5 seconde)	Batterie en surchauffe. Impossible de charger. (La charge commencera une fois que la batterie sera froide).
	Charge impossible	Scintille	S'allume pendant 0,1 seconde. Ne s'allume pas pendant 0,1 seconde. (Éteint pendant 0,1 seconde)	Anomalie de la batterie ou du chargeur

- Au sujet des températures et de la durée de charge de la batterie. Les températures et la durée de charge sont indiquées dans le **Tableau 2**

**Tableau 2**

		Chargeur	UC18YFSL	UC18YKSL
Batterie				
Tension de charge		V	14,4–18	
Poids		kg	0,5	0,35
Températures de recharge de la batterie			0°C–50°C	
Durée de charge selon la capacité de la batterie, approx. (à 20°C)				
1,3 Ah	min		20	35
1,5 Ah	min		22	40
2,0 Ah	min		30	60
2,5 Ah	min		35	75
3,0 Ah	min		45	90
4,0 Ah	min		60	120
5,0 Ah	min		75	150
6,0 Ah	min		90	180
8,0 Ah	min		120	240
Nombre de piles			4–10	

## REMARQUE

Le temps de recharge peut varier selon la température ambiante et la tension de la source.

## ATTENTION

Si le chargeur de batterie a été utilisé en continu, une surchauffe risque de se produire, ce qui peut provoquer des dysfonctionnements. Une fois la charge terminée, attendez 15 minutes avant la prochaine charge.

### 4. Débrancher le cordon d'alimentation du chargeur de la prise secteur.

### 5. Tenir fermement le chargeur et dégager la batterie.

## REMARQUE

Bien sortir la batterie du chargeur après usage, et la conserver.

## ATTENTION

- Si la batterie est chargée alors qu'elle est encore chaude parce qu'elle a été laissée longtemps dans un endroit exposé à la lumière directe du soleil ou qu'elle vient d'être utilisée, la lampe témoin du chargeur s'allume pendant 1 seconde, ne s'allume pas pendant 0,5 secondes (arrêt pendant 0,5 secondes). Dans ce cas, commencez par laisser la batterie refroidir avant de démarrer le chargement.
- Lorsque la lampe témoin scintille (à intervalles de 0,2 seconde), vérifiez la présence de corps étrangers dans le connecteur de batterie du chargeur. En l'absence de corps étrangers, il s'agit probablement d'un dysfonctionnement de la batterie ou du chargeur. Les confier à un service d'entretien autorisé.
- Comme le micro-ordinateur intégré nécessite environ 3 secondes pour confirmer le chargement de la batterie lorsque le chargeur est retiré, attendez au moins 3 secondes avant de le réinsérer pour poursuivre le chargement. Si la batterie est réinsérée dans un délai de 3 secondes, elle n'est peut-être pas correctement chargée.





## Avis important sur les batteries pour outils électriques sans fil HiKOKI

Toujours utiliser une de nos batteries originales spécifiées. Nous ne saurions garantir la sécurité et la performance de notre outil électrique sans fil s'il est utilisé avec une batterie autre que celle que nous avons spécifiée, ou encore si la batterie est démontée et modifiée (par exemple, le démontage et remplacement des cellules ou autres composants internes).

## GARANTIE

Nous garantissons que l'ensemble des outils électriques HiKOKI sont conformes aux réglementations spécifiques statutaires/nationales. Cette garantie ne couvre pas les défauts ni les dommages inhérents à une mauvaise utilisation, une utilisation abusive ou l'usure et les dommages normaux. En cas de réclamation, veuillez envoyer l'outil électrique, en l'état, accompagné du CERTIFICAT DE GARANTIE qui se trouve à la fin du mode d'emploi, dans un service après-vente HiKOKI agréé.

## Au sujet du bruit et des vibrations

Les valeurs mesurées ont été déterminées en fonction de la norme EN62841 et déclarées conformes à ISO 4871.

Niveau de puissance sonore pondérée A :

86,5 dB (A) (DS18DBSL)

96,5 dB (A) (DV18DBSL)

Niveau de pression acoustique pondérée A :

75,5 dB (A) (DS18DBSL)

85,5 dB (A) (DV18DBSL)

Incertitude K: 5 dB (A)

Porter des protections anti-bruit.

Valeurs totales des vibrations (somme vectorielle triaxiale) déterminées conformément à EN62841.

Perçage du métal :

Valeur d'émission de vibration  $a_{h, D} < 2,5 \text{ m/s}^2$

(DS18DBSL, DV18DBSL)

Incertitude K =  $1,5 \text{ m/s}^2$  (DS18DBSL, DV18DBSL)

Forage à percussion dans le béton :

Valeur d'émission de vibration  $a_{h, ID} = 9,1 \text{ m/s}^2$

(DV18DBSL)

Incertitude K =  $1,5 \text{ m/s}^2$  (DV18DBSL)

La valeur totale déclarée des vibrations et la valeur déclarée des émissions sonores ont été mesurées conformément à une méthode de test normalisée et peuvent être utilisées pour comparer un outil avec un autre.

Elles peuvent également être utilisées dans une évaluation préliminaire de l'exposition.

## AVERTISSEMENT

- Les vibrations et les émissions sonores lors de l'utilisation réelle de l'outil électrique peuvent différer de la valeur totale déclarée en fonction de la manière dont l'outil est utilisé, en particulier du type de pièce à usiner ; et
- Identifier les mesures de protection de l'utilisateur fondées sur une estimation de l'exposition en conditions d'utilisation (tenant compte de tous les aspects du cycle d'utilisation, tels que les moments où l'outil est mis hors tension ou lorsqu'il tourne à vide en plus des temps de déclenchements).

## REMARQUE

Par suite du programme permanent de recherche et de développement HiKOKI, ces spécifications peuvent faire l'objet de modifications sans avis préalable.

## DÉPANNAGE

Consulter le tableau d'inspection ci-après si l'outil ne fonctionne pas correctement. Si le problème n'est pas réglé, veuillez vous adresser au concessionnaire ou à un centre de réparations HIKOKI.

Symptôme	Cause probable	Solution
L'outil ne fonctionne pas	Aucune énergie dans la batterie	Charger la batterie.
	La batterie n'est pas fixée de manière sécurisée.	Appuyer sur la batterie jusqu'à ce qu'un dé clic se fasse entendre.
L'outil s'est arrêté soudainement	L'outil était en surcharge	Enlever la cause de la surcharge.
	La batterie ou l'outil a trop chauffé	Laisser l'outil et la batterie refroidir complètement.
Mèches - ne peuvent pas être fixées - tombent	La forme de la partie de fixation ne correspond pas	Le diamètre de serrage du mandrin sans clé est de 1,5 mm à 13 mm. Utiliser une mèche qui correspond à la fourchette indiquée.
	Le verrouillage du mandrin sans clé est usé	Contactez un service après-vente HIKOKI agréé et demander de remplacer l'ancien mandrin sans clé par un nouveau.
Le commutateur ne peut pas être tiré	Le bouton de sélection avant/arrière est positionné à mi-hauteur	Appuyer sur le bouton fermement jusqu'à la position correspondant au sens de rotation souhaité.
La tête de vis glisse ou se décroche.	Le numéro de mèche ne correspond pas à la taille de la vis	Installer une mèche adaptée.
	La mèche est usée	La remplacer par une nouvelle.
Les trous ne sont pas percés correctement.	Le foret est usé	Le remplacer par un nouveau.
	La vitesse de rotation n'est pas adaptée	Régler la vitesse de rotation (HAUTE/ BASSE) pour qu'elle corresponde au matériel à percer.
	Le foret tourne en sens inverse	Passer en rotation inverse.
Le témoin de pilote clignote rapidement en rouge, et le chargement de la batterie ne démarre pas.	La batterie n'est pas insérée jusqu'au bout.	Insérez la batterie fermement.
	Il y a une substance étrangère dans la borne de la batterie ou là où la batterie est fixée.	Retirez les corps étrangers.
Le témoin de pilote clignote en rouge et le chargement de la batterie ne démarre pas.	La batterie n'est pas insérée jusqu'au bout.	Insérez la batterie fermement.
	La batterie est en surchauffe.	Si laissez, la batterie commencera automatiquement à charger si la température diminue, mais cela peut réduire la vie de la batterie. Il est recommandé que la batterie soit refroidie dans un lieu bien ventilé à l'écart de la lumière directe du soleil avant de la charger.
La durée d'autonomie de la batterie est courte même si la batterie est complètement chargée.	La durée de vie de la batterie est usée.	Remplacez la batterie par une neuve.
La batterie prend un certain temps à charger.	La température de la batterie, le chargeur ou l'environnement est extrêmement faible.	Chargez la batterie à l'intérieur ou dans un autre environnement plus chaud.
	Les orifices du chargeur sont obstrués, ce qui risque de surchauffer ses composants internes.	Évitez de bloquer les orifices.
	Le ventilateur de refroidissement n'est pas en marche.	Contactez un centre de service après-vente HIKOKI agréé pour la réparation.

## AVVERTIMENTI GENERALI DI SICUREZZA SUGLI UTENSILI ELETTRICI

### ⚠ AVVERTENZA

Leggere tutti gli avvertimenti di sicurezza, le istruzioni e le specifiche in dotazione con il presente utensile elettrico.

La mancata osservanza di tutte le istruzioni elencate di seguito può provocare scosse elettriche, incendio e/o lesioni gravi.

Salvare tutti gli avvertimenti e le istruzioni per riferimenti futuri.

Il termine "elettroutensili" riportato nelle avvertenze si riferisce agli elettroutensili azionati con alimentazione di rete (via cavi) o a batterie (senza cavi).

#### 1) Sicurezza dell'area operativa

- a) **Mantenere l'area operativa pulita e ordinata.**  
*Aree operative sporche o disordinate possono favorire gli infortuni.*
- b) **Non utilizzare gli elettroutensili in atmosfere esplosive, ad es. in presenza di liquidi, gas o polveri infiammabili.**  
*Gli elettroutensili generano delle scintille che potrebbero accendere la polvere o i fumi.*
- c) **Tenere lontani bambini e astanti durante l'utilizzo degli elettroutensili.**  
*Qualsiasi distrazione può essere causa di perdita di controllo.*

#### 2) Sicurezza elettrica

- a) **Le spine degli elettroutensili devono essere idonee alle prese disponibili. Non modificare mai le prese. Con gli elettroutensili a massa (messi a terra), non utilizzare alcun adattatore.**  
*L'utilizzo di spine intatte e corrispondenti alle prese disponibili ridurrà il rischio di scosse elettriche.*
- b) **Evitare qualsiasi contatto con le superfici a massa o a terra, quali tubi, radiatori, fornelli e frigoriferi.**  
*In caso di messa a terra o massa del corpo, sussiste un maggior rischio di scosse elettriche.*
- c) **Non esporre gli elettroutensili alla pioggia o all'umidità.**  
*La penetrazione di acqua negli elettroutensili aumenterà il rischio di scosse elettriche.*
- d) **Non tirare il cavo. Non utilizzarlo per il trasporto, o per tirare o scollegare l'elettroutensile.**  
*Tenere il cavo lontano da fonti di calore, oli, bordi appuntiti o parti in movimento.*  
*Cavi danneggiati o attorcigliati possono aumentare il rischio di scosse elettriche.*
- e) **Durante l'uso degli elettroutensili all'esterno, utilizzare una prolunga idonea per usi esterni.**  
*L'utilizzo di cavi per esterno riduce il rischio di scosse elettriche.*
- f) **Se è impossibile evitare l'impiego di un elettroutensile in un luogo umido, utilizzare l'alimentazione protetta da un dispositivo a corrente residua (RCD).**  
*L'uso di un RCD riduce il rischio di scosse elettriche.*

#### 3) Sicurezza personale

- a) **Durante l'uso degli elettroutensili, state all'erta, verificate ciò che state eseguendo e adottate sempre il buon senso.**  
**Non utilizzate gli elettroutensili qualora siate stanchi, sotto l'influenza di farmaci, alcol o cure mediche.**  
*Anche un attimo di disattenzione durante l'uso degli elettroutensili potrebbe essere causa di gravi lesioni personali.*

- b) **Indossate l'attrezzatura di protezione personale. Indossate sempre le protezioni oculari.**  
*L'attrezzatura protettiva, quali maschera facciale, calzature di sicurezza antiscivolo, caschi o protezioni uditive, utilizzata nelle condizioni appropriate, ridurrà il rischio di lesioni personali.*
  - c) **Impedite le accensioni involontarie. Prima del collegamento a una sorgente di alimentazione e/o pacco batteria e prima di raccogliere o trasportare l'utensile, verificate che l'interruttore sia posizionato su OFF.**  
*Il trasporto degli elettroutensili tenendo le dita sull'interruttore o l'attivazione elettrica degli utensili che hanno l'interruttore su ON, implica il rischio di incidenti.*
  - d) **Prima di attivare l'elettroutensile, rimuovete qualsiasi chiave di regolazione.**  
*Lasciando la chiave in un componente in rotazione dell'elettroutensile, sussiste il rischio di lesioni personali.*
  - e) **Mantenersi in equilibrio. Mantenersi sempre su due piedi, in equilibrio stabile.**  
*Ciò consente di controllare al meglio l'elettroutensile in caso di situazioni impreviste.*
  - f) **Vestirsi in modo adeguato. Non indossare abiti larghi o gioielli. Tenere i capelli e gli abiti lontani dalle parti in movimento.**  
*Abiti allentati, gioielli e capelli lunghi potrebbero impigliarsi nelle parti in movimento.*
  - g) **In caso di dispositivi provvisti di collegamento ad apparecchiature di rimozione e raccolta polveri, verificare che queste siano collegate e utilizzate in modo adeguato.**  
*L'utilizzo della raccolta della polvere può ridurre i rischi connessi alle polveri.*
  - h) **Non lasciare che la familiarità acquisita con l'uso frequente di strumenti consenta di diventare troppo sicuri di sé e ignorare i principi di sicurezza dello strumento.**  
*Un'azione disattenta può causare gravi lesioni in una frazione di secondo.*
- #### 4) Utilizzo e manutenzione degli elettroutensili
- a) **Non utilizzare elettroutensili non idonei. Utilizzare l'elettroutensile idoneo alla propria applicazione.**  
*Utilizzando l'elettroutensile corretto, si garantirà un'esecuzione migliore e più sicura del lavoro, alla velocità di progetto.*
  - b) **Non utilizzare l'elettroutensile qualora non sia possibile accenderlo/spegnerlo tramite l'interruttore.**  
*È pericoloso utilizzare elettroutensili che non possano essere azionati dall'interruttore. Provvedere alla relativa riparazione.*
  - c) **Prima di effettuare qualsiasi regolazione, sostituire gli accessori o riporre gli utensili elettrici, scollegare la spina dalla presa elettrica e/o rimuovere il pacco batteria, se staccabile, dall'utensile elettrico.**  
*Queste misure di sicurezza preventive riducono il rischio di avvio involontario dell'elettroutensile.*
  - d) **Depositare gli elettroutensili non utilizzati lontano dalla portata dei bambini ed evitare che persone non esperte di elettroutensili o non a conoscenza di quanto riportato sulle presenti istruzioni azionino l'elettroutensile.**  
*È pericoloso consentire che utenti non esperti utilizzino gli elettroutensili.*

- e) **Manutenzione di utensili elettrici e accessori.** Verificare che non vi siano componenti in movimento disallineati o bloccati, componenti rotti o altre condizioni che potrebbero influenzare negativamente il funzionamento dell'utensile elettrico. In caso di guasti, provvedere alla riparazione dell'elettrotensile prima di riutilizzarlo.  
*Molti incidenti sono causati da una scarsa manutenzione.*
- f) **Mantenere gli strumenti di taglio affilati e puliti.** Gli strumenti di taglio in condizioni di manutenzione adeguata, con bordi affilati, sono meno soggetti al bloccaggio e sono più facilmente controllabili.
- g) **Utilizzare l'elettrotensile, gli accessori, le punte, ecc. in conformità a quanto riportato nelle presenti istruzioni, tenendo in debita considerazione le condizioni operative e il tipo di lavoro da eseguire.**  
*L'uso dell'utensile elettrico per operazioni diverse da quelle previste potrebbe causare una situazione pericolosa.*
- h) **Tenere le maniglie e le superfici di presa asciutte, pulite e libere da olio e grasso.** Maniglie e superfici di presa scivolose non consentono una movimentazione e un controllo sicuri dell'utensile in situazioni impreviste.
- 5) **Utilizzo e cura dell'utensile batteria**
- a) **Ricaricare solo con il caricatore specificato dal produttore.**  
*Un caricatore adatto per un tipo di gruppo batteria può creare un rischio di incendio quando viene utilizzato con un altro gruppo batteria.*
- b) **Usare utensili elettrici con gruppi batteria specificatamente designati.**  
*L'utilizzo di qualsiasi altro gruppo batteria può creare un rischio di lesioni e incendi.*
- c) **Quando il gruppo batteria non viene utilizzato, tenerlo lontano da altri oggetti metallici come graffette, monete, chiavi, chiodi, viti, o altri piccoli oggetti metallici che possono creare una connessione da un terminale a un altro.**  
*Cortocircuitare i terminali della batteria insieme può causare ustioni o incendi.*
- d) **In condizioni abusive, del liquido può fuoriuscire dalla batteria; evitare il contatto. Se il contatto si verifica accidentalmente, sciacquare con acqua. Se il liquido entra a contatto con gli occhi, richiedere assistenza medica.**  
*Il liquido che fuoriesce dalla batteria può causare irritazioni o ustioni.*
- e) **Non utilizzare un pacco batteria o un utensile danneggiato o modificato.**  
*Le batterie danneggiate o modificate potrebbero presentare comportamenti imprevedibili, con la conseguenza di incendi, esplosioni o rischio di lesioni.*
- f) **Non esporre un pacco batteria o un utensile a fiamme o temperatura eccessiva.**  
*L'esposizione a fiamme o temperatura oltre i 130°C potrebbe causare un'esplosione.*
- g) **Seguire tutte le istruzioni per la ricarica e non caricare il pacco batteria o l'utensile al di fuori dell'intervallo di temperatura specificato nelle istruzioni.**  
*La ricarica scorretta o a temperature al di fuori dell'intervallo specificato potrebbe danneggiare la batteria e aumentare il rischio di incendi.*
- 6) **Assistenza**
- a) **Affidate le riparazioni dell'elettrotensile a persone qualificate che utilizzino solamente parti di ricambio identiche.**  
*Ciò garantirà il mantenimento della sicurezza dell'elettrotensile.*
- b) **Non eseguire mai assistenza sui pacchi batteria danneggiati.**  
*L'assistenza dei pacchi batteria deve essere eseguita solo dal produttore o da personale di assistenza autorizzato.*

## PRECAUZIONI

Tenere lontano dalla portata di bambini e invalidi. Quando non utilizzati, gli strumenti dovranno essere depositi lontano dalla portata di bambini e invalidi.

## PRECAUZIONI DI SICUREZZA PER IL TRAPANO AVVITATORE A BATTERIA / TRAPANO AVVITATORE A PERCUSSIONE

Istruzioni di sicurezza per tutte le operazioni

<DV18DBSL>

- a) **Indossare protezioni per le orecchie con le sonde a percussione.**  
*L'esposizione al rumore può causare la perdita dell'udito.*

<DS18DBSL / DV18DBSL>

- b) **Reggere l'utensile elettrico dalle superfici di impugnatura isolate quando si esegue un'operazione in cui l'accessorio di taglio potrebbe venire a contatto con fili elettrici nascosti.**  
*Se l'accessorio di taglio viene a contatto con un filo "sotto tensione", ciò potrebbe mettere "sotto tensione" le parti metalliche esposte dell'utensile elettrico e l'operatore potrebbe subire scosse elettriche.*

Istruzioni di sicurezza quando si utilizzano punte di trapano lunghe

- a) **Non azionare mai a velocità più alta della velocità massima nominale della punta del trapano.**  
*A velocità più alte, è probabile che la punta si pieghi se le viene consentito di ruotare liberamente senza essere a contatto con il pezzo, con la conseguenza di lesioni personali.*
- b) **Iniziare sempre a trapanare a bassa velocità e con l'estremità della punta a contatto con il pezzo.**  
*A velocità più alte, è probabile che la punta si pieghi se le viene consentito di ruotare liberamente senza essere a contatto con il pezzo, con la conseguenza di lesioni personali.*
- c) **Applicare pressione solo in linea diretta con la punta e non applicare una pressione eccessiva.**  
*Le punte possono piegarsi causando rottura o perdita di controllo, con la conseguenza di lesioni personali.*

## PRECAUZIONI DI SICUREZZA AGGIUNTIVE

- Assicurarsi che l'area da trapanare sia assolutamente priva di qualsiasi ostruzione nascosta, ivi compresi fili elettrici o tubature dell'acqua o del gas. La trapanatura nei casi suddetti potrebbe provocare scosse elettriche o corto circuiti, perdite di gas o altri pericoli che potrebbero causare incidenti o lesioni gravi.
- Assicurarsi di tenere saldamente l'utente durante il funzionamento. La mancata osservanza di questa precauzione potrebbe comportare incidenti o lesioni (Fig. 13).

3. Fissare il pezzo da lavorare. Un pezzo da lavorare fissato con dispositivi di fissaggio o in una morsa è tenuto più saldamente che in mano.
4. Predisposizione e controllo dell'ambiente di lavoro. Controllare l'adeguatezza dell'ambiente di lavoro seguendo la precauzione.
5. Non permettere che sostanze estranee entrino nel foro di collegamento della batteria ricaricabile.
6. Non smontare mai la batteria ricaricabile e il caricatore.
7. Non provocare mai dei corto-circuiti alla batteria ricaricabile. Il fenomeno provoca surriscaldamento e una notevole corrente elettrica. Può quindi causare ustioni o danni alla batteria.
8. Non gettare la batteria nel fuoco. Può esplodere.
9. Non appena la vita della batteria dopo le operazioni di ricarica diventa troppo breve per fini pratici, portare la batteria al negozio dove è stata acquistata. Non gettarla mai via.
10. Non inserire alcun oggetto nelle fessure di ventilazione del caricatore. L'inserimento di oggetti metallici o infiammabili nelle fessure di ventilazione può causare facilmente delle scosse elettriche o danneggiare il caricatore.
11. Per montare una punta nel mandrino senza chiave, stringere il manicotto in maniera adeguata. Se il manicotto non è ben stretto, la punta può scivolare o cadere, con il pericolo di lesioni alle persone.
12. Quando si cambia la velocità di rotazione con la manopola d'intercambio, assicurarsi che l'interruttore sia spento. Se si cambia la velocità con il motore in moto si causeranno danni agli ingranaggi.
13. La ghiera della frizione non deve essere mai collocata su posizioni intermedie tra i numeri "1, 4, 7 ... 22" o fra i punti. Non utilizzare l'utensile con la ghiera della frizione situata in posizione intermedia tra il numero "22" e la linea al centro del simbolo del trapano. Questo può causare danni.
14. Utilizzare sempre questa unità con rotazione in senso orario, quando la si usa come un trapano a percussione.
15. Riposo dell'unità dopo lavoro continuo.
16. L'utensile elettrico è dotato di un circuito di protezione della temperatura per proteggere il motore. Il lavoro continuo potrebbe causare l'aumento della temperatura dell'unità, attivando così il circuito di protezione della temperatura e arrestando automaticamente il funzionamento. In tal caso, lasciare che l'utensile elettrico si raffreddi prima di riutilizzarlo.
17. Se l'utensile è sovraccarico, il motore potrebbe arrestarsi. In tal caso, rilasciare l'interruttore dell'utensile ed eliminare le cause del sovraccarico.
18. La rotazione del motore può essere bloccata, quando si usa l'utensile come trapano. Usando il trapano avvitatore, fare attenzione a non bloccare il motore.
19. L'uso della batteria a basse temperature (sotto 0 gradi centigradi) può a volte risultare in una coppia di serraggio indebolita e una minore quantità di lavoro. Questo è tuttavia un fenomeno temporaneo e il funzionamento torna alla normalità quando la batteria si scalda.
20. Fissare saldamente il gancio. Se il gancio non è stato fissato saldamente, potrebbe provocare lesioni all'operatore durante l'uso.
21. Non esporre gli occhi alla luce in modo diretto. Se gli occhi vengono esposti continuamente alla luce, potrebbero verificarsi fastidi alla vista. Rimuovere eventuali tracce di sporco attaccati dalla lente della spia LED con un panno morbido, prestando attenzione a non graffiare la lente. Graffi sulla lente della spia LED possono causare la diminuzione della luminosità.
22. Utilizzare sempre l'elettrodotensile e la batteria a temperature comprese tra -5°C e 40°C.
23. Caricare sempre la batteria a una temperatura ambiente di 0-40°C.

## RECAUZIONI SULLA BATTERIA AGLI IONI DI LITIO

Per estendere la durata, la batteria agli ioni di litio è munita di una funzione di protezione per arrestarne l'uscita.

Nei casi da 1 a 3 descritti di seguito, durante l'utilizzo del prodotto, anche se state premendo l'interruttore, il motore potrebbe arrestarsi. Ciò non indica un malfunzionamento ma è il risultato della funzione di protezione.

1. Quando la rimanente alimentazione della batteria si esaurisce, il motore si arresta.  
In tal caso, ricaricarla immediatamente.
  2. Se l'utensile è sovraccarico, il motore potrebbe arrestarsi. In tal caso, rilasciare l'interruttore dell'utensile ed eliminare le cause del sovraccarico. Dopo ciò, sarà possibile riutilizzarlo.
  3. Se la batteria si surriscalda in lavori di sovraccarico, l'alimentazione della batteria potrebbe arrestarsi.  
In tal caso, interrompere l'uso della batteria e lasciarla raffreddare. Dopo ciò, sarà possibile riutilizzarlo.
- Inoltre, si prega di prestare attenzione al seguente avvertimento e cautela.

### AVVERTENZA

Per prevenire qualsiasi perdita delle batterie, generazione di calore, emissione di fumi, esplosione e accensione, assicurarsi di prestare attenzione alle seguenti precauzioni.

1. Assicurarsi che la polvere e i detriti non si accumulino sulla batteria.
  - Durante la lavorazione, assicurarsi che la polvere e i detriti non si depositino sulla batteria.
  - Assicurarsi che qualsiasi polvere e detriti che si depositano sull'utensile elettrico durante la lavorazione non si accumulino sulla batteria.
  - Non conservare una batteria inutilizzata in un luogo esposto a polvere e detriti.
  - Prima di ritirare una batteria, rimuovere la polvere e i detriti che si sono depositati su di essa e non conservarla insieme a parti metalliche (viti, chiodi, ecc.).
2. Non forare la batteria con un oggetto appuntito come un chiodo, non colpire con un martello, calpestare, lanciare o sottoporre la batterie a violenti urti fisici.
3. Non usare batterie apparentemente danneggiate o deformate.
4. Non usare batterie con la polarità invertita.
5. Non collegare direttamente a prese elettriche o prese per caricabatteria da auto.
6. Non usare la batteria per uno scopo diverso da quelli specificati.
7. Se la ricarica della batteria non si completa anche quando è passato un tempo di ricarica specificato, interrompere immediatamente la ricarica.
8. Non mettere o sottoporre la batteria a temperature elevate o ad alta pressione come in un forno microonde, essiccatore o contenitore ad alta pressione.
9. Tenere immediatamente lontano dal fuoco quando si rilevano perdite o maleodore.
10. Non usare in un luogo dove viene generata forte elettricità statica.
11. Se si verifica la perdita delle batterie, maleodore, generazione di calore, scolorimento o deformazione, o se appaiono anomalie di qualsiasi natura durante l'uso, la ricarica o la conservazione, rimuoverla immediatamente dall'apparecchio o carica batteria, e interrompere l'uso.
12. Non immergere la batteria né lasciare che dei liquidi penetrino all'interno. L'ingresso di liquidi conduttivi, come l'acqua, può causare danni con conseguenti incendi o esplosioni. Conservare la batteria in un luogo fresco e asciutto, lontano da oggetti combustibili e infiammabili. Si devono evitare atmosfere con gas corrosivi.

**ATTENZIONE**

- Se il liquido che fuoriesce dalla batteria entra negli occhi, non sfregare gli occhi e lavarli bene con acqua fresca e pulita come acqua di rubinetto e contattare immediatamente un medico.  
Se non viene trattato, il liquido può causare problemi agli occhi.
- Se il liquido fuoriesce sulla pelle o gli abiti, lavare bene con acqua pulita come l'acqua del rubinetto immediatamente.  
C'è una possibilità che possa causare irritazione alla pelle.
- Se si riscontrano ruggine, maleodore, surriscaldamento, scolorimento, deformazione, e/o altre irregolarità quando si utilizza la batteria per prima volta, non usarla e restituirla al fornitore o venditore.

**AVVERTENZA**

Se nel terminale della batteria a ioni di litio penetrano corpi estranei conduttivi, potrebbe verificarsi un cortocircuito della batteria con conseguente incendio. Nello stoccaggio della batteria a ioni di litio, attenersi scrupolosamente alle seguenti istruzioni.

- Non inserire corpi conduttivi, chiodi e fili (ad esempio fili di ferro o rame) nel vano di stoccaggio.
- Per impedire cortocircuiti, caricare la batteria nello strumento o applicare saldamente il coperchio della batteria per lo stoccaggio fino a nascondere la ventola.

## INFORMAZIONI SUL TRASPORTO DELLA BATTERIA AGLI IONI DI LITIO

Quando si trasporta una batteria agli ioni di litio, adottare le seguenti precauzioni.

**AVVERTENZA**

Avvisare l'azienda di trasporti che il pacchetto contiene una batteria agli ioni di litio, informare l'azienda della sua potenza di uscita e seguire le istruzioni della società di trasporti quando si organizza il trasporto.

- Le batterie agli ioni di litio che superano la potenza di uscita di 100 Wh sono classificate come merci pericolose e necessitano di procedure speciali.
- Per il trasporto all'estero, è necessario rispettare le leggi internazionali e le norme e i regolamenti previsti nel Paese di destinazione.

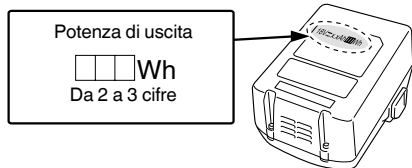

## NOMI DEI COMPONENTI (Fig. 1 – Fig. 13)

①	Batteria ricaricabile	⑩	Vite
②	Fermo	⑪	Gancio
③	Maniglia	⑫	Scanalatura
④	Spia pilota	⑬	Interruttore di attivazione
⑤	Simbolo di foratura	⑭	Spia di indicazione carica residua della batteria
⑥	Ghiera della frizione	⑮	Pannello dello schermo
⑦	Segno del triangolo	⑯	Manicotto
⑧	Segno del martello	⑰	Pulsante
⑨	Manopola del cambio		

**SIMBOLI****AVVERTENZA**

Di seguito mostriamo i simboli usati per la macchina. Assicurarsi di comprenderne il significato prima dell'uso.

	DS18DBSL: Trapano-avvitatore a batteria DV18DBSL: Trapano avvitatore a percussione a batteria
	Per ridurre il rischio di lesioni, l'utente deve leggere il manuale delle istruzioni.
	Solo per Paesi UE Non gettare le apparecchiature elettriche tra i rifiuti domestici! Secondo la Direttiva Europea 2012/19/UE sui rifiuti di apparecchiature elettriche ed elettroniche e la sua attuazione in conformità alle norme nazionali, le apparecchiature elettriche esauste devono essere raccolte separatamente, al fine di essere reimpiegate in modo eco-compatibile.
	Corrente continua
	Tensione nominale
	Velocità a vuoto
	Oscillazioni al minuto
	Frequenza d'impulso
	Bassa velocità
	Alta velocità
	Mattone
	Legno
	Metallo
	Vite di macchina

	Vite per legno
	Capacità del trapano del mandrino
	Peso* (Secondo la Procedura EPTA 01/2014)
	Trapanatura
	Perforazione a percussione
	Accensione
	Spegnimento
	Scollegare la batteria
	Cambio della velocità di rotazione – Velocità alta
	Cambio della velocità di rotazione – Velocità bassa
	Rotazione in senso orario
	Rotazione in senso anti-orario
	La carica della batteria restante è quasi vuota. Ricaricare la batteria il prima possibile.
	La carica della batteria restante è a metà.
	La carica della batteria restante è sufficiente.
	Avvertenza

\* A seconda della batteria collegata. Il peso maggiore viene misurato con BSL36B18 (venduto separatamente).

## CARATTERISTICHE

Le specifiche di questa macchina sono elencate nella Tabella a pagina 191.

### NOTA

A causa del continuo programma di ricerche e sviluppo della HiKOKI, le caratteristiche riportate in questo foglio sono soggette cambiamenti senza preventiva comunicazione.

## RICARICA

Prima di utilizzare l'utensile elettrico, caricare la batteria nel seguente modo.

### 1. Collegare il cavo di alimentazione del caricatore a una presa.

Quando si collega la spina del caricatore ad una presa a muro, la spia pilota lampeggia in rosso (A intervalli di 1 secondo).

### ATTENZIONE

Non usate il cavo elettrico se danneggiato. Fatelo riparare immediatamente.

### 2. Inserire la batteria nel caricatore.

Inserire saldamente la batteria nel caricatore come mostrato in Fig. 2.

### 3. Carica

Quando si inserisce una batteria nel caricatore, la carica inizia e la spia si illumina stabilmente in rosso.

Quando la batteria è completamente carica, la spia lampeggia in rosso. (A intervalli di un secondo) (Vedere la Tabella 1)

### ● Spia indicazione pilota

Le indicazioni della spia pilota saranno come indicato nella Tabella 1, a seconda delle condizioni del caricabatterie o della batteria ricaricabile.

## ACCESSORI STANDARD

In aggiunta all'unità principale (1 unità), la confezione contiene gli accessori elencati a pagina 191.

Gli accessori standard possono essere cambiati senza preavviso.

## APPLICAZIONI

<DS18DBSL>

- Per stringere o togliere delle viti di macchina, delle viti per legno, delle viti mordenti etc.
- Per la foratura di metalli diversi
- Per la foratura di legni diversi

<DV18DBSL>

- Foratura di mattoni e blocchi di cemento, ecc.
- Per stringere o togliere delle viti di macchina, delle viti per legno, delle viti mordenti etc.
- Per la foratura di metalli diversi
- Per la foratura di legni diversi







**Avviso importante sulle batterie per gli utensili elettrici a batteria HiKOKI**

Utilizzare sempre una delle nostre batterie originali. Non possiamo garantire la sicurezza e le prestazioni dell'utensile elettrico a batteria quando esso viene utilizzato con batterie diverse da quelle da noi designate, o quando la batteria viene smontata e modificata (per esempio lo smontaggio e la sostituzione di pile o altre parti interne).

**Informazioni riguardanti i rumori trasmessi dall'aria e le vibrazioni**

I valori misurati sono stati determinati in conformità a EN62841 e descritti in conformità alla normativa ISO 4871.

Livello misurato di potenza sonora pesato A:

86,5 dB (A) (DS18DBSL)

96,5 dB (A) (DV18DBSL)

Livello misurato di pressione sonora pesato A:

75,5 dB (A) (DS18DBSL)

85,5 dB (A) (DV18DBSL)

Incertezza K: 5 dB (A).

Indossare i dispositivi di protezione acustica.

Valori totali di vibrazione (somma vettori triass.) determinati secondo la norma EN62841.

Perforazione nel metallo:

Valore di emissione vibrazioni  $a_{h, D} < 2,5 \text{ m/s}^2$

(DS18DBSL, DV18DBSL)

Incertezza K = 1,5 m/s<sup>2</sup> (DS18DBSL, DV18DBSL)

Foratura con impatto nel calcestruzzo:

Valore di emissione vibrazioni  $a_{h, ID} =$

9,1 m/s<sup>2</sup> (DV18DBSL)

Incertezza K = 1,5 m/s<sup>2</sup> (DV18DBSL)

Il valore totale dichiarato delle vibrazioni e il valore dichiarato delle emissioni acustiche sono stati misurati in conformità a un metodo di prova standard e possono essere utilizzati per confrontare un utensile con un altro.

Possono anche essere usati in una valutazione preliminare dell'esposizione.

**AVVERTENZA**

- Le vibrazioni e le emissioni di rumore durante l'uso effettivo dell'utensile elettrico possono differire dal valore totale dichiarato a seconda delle modalità di utilizzo dell'utensile, in particolare del tipo di pezzo in lavorazione; e
- Identificare le misure di sicurezza per la protezione dell'operatore basate su stima dell'esposizione nelle effettive condizioni di utilizzo (prendendo in considerazione tutte le parti del ciclo di funzionamento come i tempi in cui l'utensile resta spento e quando funziona senza essere utilizzato in aggiunta al tempo di avvio).

**NOTA**

A causa del continuo programma di ricerche e sviluppo della HiKOKI, le caratteristiche riportate in questo foglio sono soggette cambiamenti senza preventiva comunicazione.

## RISOLUZIONE DEI GUASTI

Usare le ispezioni nella tabella di seguito se l'utensile non funziona normalmente. Se questo non risolve il problema, consultare il proprio rivenditore o Centro di Assistenza Autorizzato HiKOKI.

Sintomo	Causa probabile	Rimedio
L'utensile non si avvia	Non c'è carica residua nella batteria	Caricare la batteria.
	La batteria non è fissata saldamente.	Spingere la batteria finché si sente un clic.
L'utensile si è arrestato improvvisamente	L'utensile si è sovraccaricato	Eliminare la causa del sovraccarico.
	Surriscaldamento della batteria o dell'utensile	Far raffreddare completamente l'utensile e la batteria.
Punte dell'utensile -non è possibile fissarle -cadono	La forma della zona di fissaggio non corrisponde	Il diametro autocentrante del mandrino senza chiave va da 1,5 mm a 13 mm. Utilizzare una punta che rispetti questi valori.
	Il blocco del mandrino senza chiave è usurato	Contattare un centro di assistenza autorizzato HiKOKI e richiedere la sostituzione del mandrino senza chiave con uno nuovo.
L'interruttore non può essere tirato	Il pulsante di selezione avanti/indietro è posizionato a metà corsa	Premere il pulsante nella posizione di rotazione desiderata.
La testa della vite slitta o si allenta.	Il numero della punta non corrisponde a quello della vite	Installare una punta adeguata.
	La punta è usurata	Sostituirla con una nuova.
Non è possibile forare agevolmente.	La punta è usurata	Sostituirla con una nuova.
	La velocità di rotazione non è appropriata	Regolare la velocità di rotazione (HIGH/LOW) in base al materiale da forare.
	La punta ruota all'indietro	Passare alla rotazione in avanti.
La spia pilota lampeggia rapidamente in rosso e la ricarica della batteria non ha inizio.	La batteria non è inserita fino in fondo.	Inserire la batteria saldamente.
	Ci sono sostanze estranee nel terminale batteria o nel punto in cui la batteria è collegata.	Rimuovere le sostanze estranee.
La spia pilota lampeggia in rosso e il caricamento della batteria non ha inizio.	La batteria non è inserita fino in fondo.	Inserire la batteria saldamente.
	La batteria è surriscaldata.	Se viene lasciata indisturbata, la batteria inizia automaticamente a caricarsi se la sua temperatura diminuisce, ma ciò potrebbe ridurre la vita utile della batteria. È consigliabile far raffreddare la batteria in un luogo ben ventilato, lontano dalla luce diretta del sole, prima della carica.
Il tempo di utilizzo della batteria è breve anche se la batteria è completamente carica.	La vita utile della batteria è esaurita.	Sostituire la batteria con una nuova.
La batteria richiede un tempo lungo per ricaricarsi.	La temperatura della batteria, del caricabatteria o dell'ambiente circostante è estremamente bassa.	Caricare la batteria al chiuso o in un altro ambiente più caldo.
	Le prese d'aria del caricabatteria sono ostruite, causando il surriscaldamento dei suoi componenti interni.	Evitare di bloccare le prese d'aria.
	La ventola di raffreddamento non funziona.	Contattare un centro di assistenza autorizzato HiKOKI per le riparazioni.

## ALGEMENE VEILIGHEIDSWAARSCHUWINGEN VOOR ELEKTRISCH GEREEDSCHAP

### ⚠ WAARSCHUWING

Lees alle veiligheidswaarschuwingen, instructies, illustraties en specificaties die met dit elektrisch gereedschap worden meegeleverd.

Niet opvolgen van de waarschuwingen en instructies kan resulteren in een elektrische schok, brand en/of ernstig letsel.

Bewaar alle waarschuwingen en aanwijzingen voor eventuele naslag in de toekomst.

De term „elektrisch gereedschap” heeft zowel betrekking op elektrisch gereedschap dat via de netvoeding van stroom wordt voorzien als gereedschap dat via een accu (snoerloos) van stroom wordt voorzien.

### 1) Veiligheid van de werkplek

#### a) Zorg voor een schone en goed verlichte werkplek.

*Een rommelige of donkere werkplek verhoogt de kans op ongelukken.*

#### b) Gebruik het elektrisch gereedschap niet in een omgeving met ontvlambare of explosieve vloeistoffen, gasen of stof.

*Elektrisch gereedschap kan vonken afgeven. Deze vonkjes kunnen stofdeeltjes of gasen doen ontbranden.*

#### c) Houd kinderen en andere omstanders tijdens het gebruik van elektrisch gereedschap uit de buurt. Afleidingen kunnen gevaarlijk zijn.

### 2) Elektrische veiligheid

#### a) De stekker van het elektrisch gereedschap moet geschikt zijn voor aansluiting op het stopcontact. De stekker mag op geen enkele manier gemodificeerd worden. Gebruik geen verloopstekker met geaard elektrisch gereedschap.

*Deugdelijke stekkers en geschikte stopcontacten verminderen het risico op een elektrische schok.*

#### b) Vermijd lichamelijk contact met geaarde oppervlakken zoals leidingen, radiatoren, fornuizen en koelkasten.

*Wanneer uw lichaam geaard is, loopt u een groter risico op een elektrische schok.*

#### c) Stel het elektrisch gereedschap niet bloot aan regen of vochtige omstandigheden.

*Het risico op een elektrische schok wordt vergroot wanneer er water in het elektrische gereedschap terechtkomt.*

#### d) Behandel het snoer voorzichtig. Gebruik het snoer niet om het elektrisch gereedschap aan te dragen of mee te slepen en gebruik het snoer niet om de stekker uit het stopcontact te trekken. Houd het snoer uit de buurt van warmtebronnen, olie, scherpe randen of bewegende onderdelen. Een beschadigd of verward snoer verhoogt het risico op een elektrische schok.

#### e) Gebruik buitenshuis een verlengsnoer dat specifiek geschikt is voor het gebruik buiten.

*Het gebruik van een snoer dat specifiek geschikt is voor gebruik buitenshuis vermindert het risico op een elektrische schok.*

#### f) Als het elektrisch gereedschap in een vochtige omgeving gebruikt moet worden, dient een voeding met aardlekschakelaar te worden gebruikt.

*Gebruik van een aardlekschakelaar vermindert de kans op een elektrische schok.*

### 3) Persoonlijke veiligheid

#### a) Blijf waakzaam, let voortdurend op uw werk en gebruik uw gezond verstand wanneer u elektrisch gereedschap gebruikt.

*Gebruik geen elektrisch gereedschap wanneer u moe bent of onder invloed van drugs, alcohol of medicijnen.*

*Eén moment van onoplettendheid kan in ernstig lichamelijk letsel resulteren.*

#### b) Gebruik persoonlijke beschermingsmiddelen. Draag altijd oogbescherming.

*Beschermingsmiddelen zoals een stofmasker, anti-slip veiligheidsschoenen, een helm of gehoorbescherming, gebruikt voor gepaste omstandigheden, verminderen het risico op lichamelijk letsel.*

#### c) Voorkom dat het gereedschap per ongeluk kan starten. Controleer of de schakelaar in de uitstand staat voordat u de voeding en/of de accu aansluit, het gereedschap oppakt of gaat dragen. Zorg ervoor dat u tijdens het verplaatsen van het elektrisch gereedschap uw vingers uit de buurt van de schakelaar houdt en sluit de stroombron niet aan terwijl de schakelaar op aan staat om ongelukken te vermijden.

#### d) Verwijder sleutels en moersleutels uit het gereedschap voordat u het elektrisch gereedschap aanzet.

*Een (moer-)sleutel die op een bewegend onderdeel van het elektrisch gereedschap bevestigd is kan in lichamelijk letsel resulteren.*

#### e) Reik niet te ver. Zorg ervoor dat u te allen tijde stevig staat en uw evenwicht behoudt.

*Op deze manier heeft u tijdens een onverwachte situatie meer controle over het elektrisch gereedschap.*

#### f) Draag geschikte kleding. Draag geen loszittende kleding of sieraden. Houdt uw kleding en haar uit de buurt van bewegende onderdelen.

*Loszittende kleding, sieraden en lang haar kunnen in de bewegende onderdelen verstrikt raken.*

#### g) Indien het elektrisch gereedschap van een aansluiting voor stofafzuiging is voorzien, dan dient u ervoor te zorgen dat de stofafzuiging aangesloten en op de juiste manier gebruikt wordt.

*Het gebruik van stofafzuiging vermindert eventuele stofgerelateerde risico's.*

#### h) Laat bekendheid opgedaan bij veelvuldig gebruik van gereedschap u niet zelfgenoegzaam worden waardoor u veiligheidsprincipes van het gereedschap negeert.

*Een onzorgvuldige actie kan ernstig letsel veroorzaken binnen een fractie van een seconde.*

### 4) Bediening en onderhoud van elektrisch gereedschap

#### a) Het elektrisch gereedschap mag niet geforceerd worden. Gebruik het juiste gereedschap voor het karwei.

*U kunt de klus beter en veiliger uitvoeren wanneer u het juiste elektrische gereedschap gebruikt.*

#### b) Gebruik het elektrisch gereedschap niet als de schakelaar niet goed werkt.

*Elektrisch gereedschap dat niet via de schakelaar bediend kan worden is gevaarlijk en moet onmiddellijk gerepareerd worden.*

#### c) Haal de stekker uit het stopcontact en/of verwijder de accu, als deze losgemaakt kan worden, van het elektrische gereedschap voordat u afstellingen verricht, accessoires verwisselt of voordat u het elektrische gereedschap opbergt.

*Dergelijke preventieve veiligheidsmaatregelen verminderen het risico dat het elektrisch gereedschap per ongeluk opstart.*

# Nederlands

- d) **Berg elektrisch gereedschap buiten het bereik van kinderen op en sta niet toe dat personen die niet bekend zijn met het juiste gebruik van het gereedschap of deze voorschriften dit elektrisch gereedschap gebruiken.**  
*Elektrisch gereedschap is gevaarlijk in onbevoegde handen.*
- e) **Verzorg het elektrische gereedschap en accessoires. Controleer het gereedschap op een foutieve uitlijning, vastgelopen of defecte bewegende onderdelen en andere problemen die van invloed kunnen zijn op de juiste werking van het gereedschap. Indien het gereedschap defect of beschadigd is moet het gerepareerd worden voordat u het gereedschap opnieuw gebruikt.**  
*Slecht onderhouden elektrisch gereedschap is verantwoordelijk voor een groot aantal doe-het-zelf ongelukken.*
- f) **Houd snijwerktuigen scherp en schoon.**  
*Goed onderhouden snijwerktuigen met scherpe snijranden lopen minder snel vast en zijn gemakkelijker in het gebruik.*
- g) **Elektrisch gereedschap, toebehoren, bits enz. moeten in overeenstemming met deze instructies worden gebruikt, waarbij de werkomstandigheden en het werk dat gedaan moet worden in overweging moeten worden genomen.**  
*Gebruik van het elektrisch gereedschap voor andere doeleinden dan waarvoor het is bedoeld, kan resulteren in een gevaarlijke situatie.*
- h) **Houd de handvat- en greepoppervlakken droog, schoon en vrij van olie en vet.**  
*Glibberige handvat- en greepoppervlakken zorgen voor onveilig gebruik en onveilige bediening van het gereedschap in onverwachte situaties.*
- 5) **Gebruik en onderhoud van de accu**
- a) **Herlaad alleen met de lader die door de fabrikant wordt gespecificeerd.**  
*Een lader die geschikt is voor één bepaald type accu kan brandgevaar veroorzaken bij gebruik met een andere accu.*
- b) **Gebruik elektrisch gereedschap alleen met de specifiek daarvoor bestemde accu's.**  
*Het gebruik van andere accu's kan letsel of brand veroorzaken.*
- c) **Wanneer de accu niet in gebruik is, moet u deze uit de buurt houden van andere metalen voorwerpen zoals paperclips, munten, sleutels, spijkers, schroeven of andere kleine metalen voorwerpen die de contacten zouden kortsluiten.**  
*Kortsluiten van de accucontacten kan brandwonden of brand veroorzaken.*
- d) **Bij een verkeerd gebruik kan er vloeistof uit de accu lekken; vermijd elk contact daarmee. Als u dit onverhoopt toch aanraakt, moet u goed met water spoelen. Indien de vloeistof in contact komt met de ogen, moet u ook onmiddellijk medische hulp inroepen.**  
*Vloeistof die uit de accu lekt kan irritatie en brandwonden veroorzaken.*
- e) **Gebruik geen accu of gereedschappen die zijn beschadigd of aangepast.**  
*Beschadigde of aangepaste accu's kunnen onvoorspelbaar gedrag vertonen, wat brand, explosie of risico op letsel veroorzaakt.*
- f) **Stel een accu of gereedschap niet bloot aan vuur of excessief hoge temperaturen.**  
*Blootstelling aan vuur of temperaturen boven de 130°C kan een explosie veroorzaken.*
- g) **Volg alle instructies voor het opladen en laad de accu of het gereedschap niet op buiten het temperatuurbereik dat in de gebruikershandleiding wordt voorgeschreven.**  
*Onjuist opladen of bij temperaturen buiten het voorgeschreven bereik kan de accu beschadigen en het risico op brand verhogen.*
- 6) **Onderhoud**
- a) **Het gereedschap mag uitsluitend door bevoegd onderhoudspersoneel worden onderhouden en er mag daarbij uitsluitend gebruik gemaakt worden van identieke vervangingsonderdelen.**  
*Hierdoor kunt u er op rekenen dat het elektrisch gereedschap veilig blijft.*
- b) **Probeer beschadigde accu's nooit te repareren.**  
*Onderhoud aan accu's dient alleen te worden uitgevoerd door de fabrikant of erkend onderhoudspersoneel.*

## VOORZORGSMAATREGELEN

Houd kinderen en kwetsbare personen op een afstand. Het gereedschap moet na gebruik buiten het bereik van kinderen en andere kwetsbare personen worden opgeborgen.

## VEILIGHEIDSWAARSCHUWINGEN VOOR SNOERLOZE BOOR- SCHROEFMACHINE / KLOP-BOOR- SCHROEFMACHINE

### Veiligheidsinstructies voor alle verrichtingen

#### <DV18DBSL>

- a) **Draag gehoorbescherming bij gebruik als kloppoor.**  
Blootstelling aan te hard geluid kan leiden tot gehoorbeschadiging.

#### <DS18DBSL / DV18DBSL>

- b) **Houd het elektrische gereedschap vast bij de geïsoleerde greepoppervlakken wanneer u een handeling uitvoert waarbij het snijdende hulpstuk in contact kan komen met verborgen bedrading.**  
Snijdgereedschap dat met een draad die „onder spanning staat“ in contact komt, kan blootgestelde metalen delen van het elektrische gereedschap „onder spanning“ zetten en de gebruiker een elektrische schok toebrengen.

### Veiligheidsinstructies bij het gebruik van lange boren

- a) **Werk nooit op een hogere snelheid dan de maximale snelheidsindex van de boor.**  
Bij hogere snelheden raakt de boor waarschijnlijk verborgen als hij ongehinderd kan ronddraaien zonder contact te maken met het werkstuk, met persoonlijk letsel tot gevolg.
- b) **Begin altijd op lage snelheid te boren, waarbij de boorpunt in contact komt met het werkstuk.**  
Bij hogere snelheden raakt de boor waarschijnlijk verborgen als hij ongehinderd kan ronddraaien zonder contact te maken met het werkstuk, met persoonlijk letsel tot gevolg.
- c) **Oefen alleen druk uit precies in lijn met de boor en oefen geen bovenmatige druk uit.**  
Boren kunnen verbuigen, wat leidt tot een breuk of verlies van controle, met als gevolg persoonlijk letsel.

## AANVULLENDE VEILIGHEIDSWAARSCHUWINGEN

- Zorg ervoor dat de plek waar u gaat boren of schroeven volledig vrij is van verborgen obstakels, zoals elektrische bedrading, water- of gasleidingen. Boren of schroeven in de hierboven genoemde objecten kan leiden tot elektrische schokken of kortsluiting, gaslekken of andere gevaren die kunnen leiden tot ernstige ongelukken of letsel.
- Houd het gereedschap goed vast terwijl u ermee aan het werk bent. Doet u dit niet, dan kunnen ongelukken of verwondingen het gevolg zijn (**Afb. 13**).
- Zet het werkstuk goed vast. Een werkstuk dat met klemmen of een bankschroef is vastgezet, is veiliger dan een werkstuk dat u met de hand vasthoudt.
- Inrichten en controleren van de werkomgeving. Controleer of de werkomgeving geschikt is aan de hand van de voorzorgsmaatregelen.
- Voorkom dat stof of vuil in de aansluitopening van de accu terecht komt.
- Demonteer de accu of acculader niet.
- Voorkom kortsluiting van de accu. Kortsluiten van de accu zal resulteren in een grote stroom en oververhitting. Dit zal resulteren in brandwonden en schade aan de accu.
- Gooi de accu niet in het vuur. Een brandende accu kan ontploffen.
- Breng de accu naar de winkel waar deze gekocht werd, nadat deze na opladen onvoldoende kracht heeft voor praktisch gebruik. Gooi een uitgewerkte accu niet zomaar weg.
- Steek nooit een voorwerp in de ventilatie-Openingen van de lader. Als er een voorwerp of ontvlambaar materiaal in de ventilatie-Openingen van de acculader wordt gestoken, kan dit resulteren in een elektrische schok of beschadiging aan de acculader.
- Wanneer u een bijtje in de sleutellose boorkop doet, moet u de klembus voldoende vastdraaien. Als de klembus niet goed vast zit, kan het bijtje slippen of los komen en letsel veroorzaken.
- Wanneer u de draaisnelheid verandert met de toerenschakelaar, moet u eerst controleren of de hoofdschakelaar uit staat. Als de draaisnelheid wordt veranderd terwijl de motor nog draait, zal de overbrenging beschadigd worden.
- De koppelingsinstelling mag niet in een stand worden gezet tussen de nummers "1, 4, 7 ... 22" of de stippen in en u mag de machine niet gebruiken met de koppelingsinstelling tussen "22" en het streepje in het midden van de boor-markering. Dit kan resulteren in schade.
- Gebruik deze machine als klopper altijd met rechtse draairichting.
- De machine laten rusten na continu werk.
- Het elektrisch gereedschap is uitgerust met een temperatuurbeveiligingscircuit om de motor te beschermen. Ononderbroken werk kan de temperatuur van de machine doen stijgen, waardoor het temperatuurbeveiligingscircuit wordt geactiveerd en de bediening automatisch wordt gestopt. Indien dit gebeurt, laat u het elektrisch gereedschap afkoelen voordat u het opnieuw gebruikt.
- De motor kan tot stilstand komen wanneer het gereedschap overbelast wordt. Laat de schakelaar onmiddellijk los wanneer dit gebeurt en verhelp de oorzaak van de overbelasting.
- De motor kan plotseling stoppen met draaien wanneer de machine als boor wordt gebruikt. Wees voorzichtig dat de boor niet vastloopt en de motor niet plotseling stopt met draaien wanneer u de machine als boor gebruikt.

- Gebruik van de accu in koude omstandigheden (onder 0 graden Celsius) kan soms leiden tot een verminderd aantrekkoppel en een lagere werktijd. Dit is echter slechts een tijdelijk verschijnsel en de accu zal weer normaal functioneren wanneer het weer warmer is.
- Maak de haak stevig vast. Als de haak niet stevig is bevestigd, kan dit letsel veroorzaken tijdens het gebruik.
- Kijk niet direct in het licht van het lampje. Dit zou oogletsel kunnen veroorzaken.  
Verwijder met een zachte doek alle vuil of vervuiling vastgehecht aan de lens van de LED-lamp, waarbij u erop let dat u geen krassen op de lens maakt.  
Krassen op de lens van de LED-lamp kan resulteren in verminderde helderheid.
- Gebruik het gereedschap en de accu altijd bij temperaturen tussen -5°C en 40°C.
- Laad de accu altijd op bij een omgevingstemperatuur van 0–40°C.

## OPMERKINGEN BIJ GEBRUIK LITHIUM-ION BATTERIJ

De lithium-ion accu is voorzien van een beschermingsfunctie die volledige ontlading van de accu voorkomt waardoor de levensduur wordt verlengd.

In geval 1 t/m 3 hieronder kan de motor tijdens het gebruik van het product tot stilstand komen, zelfs wanneer u de schakelaar ingedrukt houdt. Dit geeft geen probleem met het product aan maar wordt veroorzaakt door de beschermingsfunctie.

- De motor komt tot stilstand wanneer de accu leeg is.  
De accu moet in dit geval onmiddellijk opgeladen worden.
- De motor kan tot stilstand komen wanneer het gereedschap overbelast wordt. Laat de schakelaar in dit geval onmiddellijk los en verhelp de oorzaak van de overbelasting. Wanneer u het probleem verholpen heeft kunt u het gereedschap opnieuw gebruiken.
- Wanneer de accu oververhit is door overbelasting, kan het zijn dat de accu niet meer werkt.  
In dit geval moet u de accu niet verder gebruiken, maar deze eerst laten afkoelen. Wanneer u het probleem verholpen heeft kunt u de accu opnieuw gebruiken.

Gelieve eveneens aandacht te schenken aan volgende waarschuwing en aandachtspunt.

### WAARSCHUWING

Om acculekken, het opwekken van warmte, rookontwikkeling, explosie en ontsteking bijtijds te vermijden, moet u de volgende voorzorgsmaatregelen nemen.

- Zorg ervoor dat er zich geen spaanders en stof op de accu ophopen.
  - Zorg er tijdens de werkzaamheden voor dat er geen spaanders en stof op de accu kunnen vallen.
  - Zorg ervoor dat de spaanders en het stof die tijdens het werk op het elektrisch gereedschap vallen zich niet op de accu ophopen.
  - Bewaar een ongebruikte accu niet op een plaats waar deze aan spaanders en stof wordt blootgesteld.
  - Verwijder alle spaanders en stof van een accu voordat u hem opbergt en bewaar de accu niet op dezelfde plek als metalen onderdelen (schroeven, spijkers, enz.).
- Doorboor de accu niet met een scherp voorwerp, zoals een nagel, klopper of niet op met een hamer, stap niet op de accu, gooi er niet mee en stel hem niet bloot aan zware fysieke schokken.
- Gebruik geen zichtbare beschadigde of vervormde accu.
- Gebruik de accu niet met een omgekeerde polariteit.
- Sluit hem niet rechtstreeks aan op het stopcontact of op de sigarettenaansteker in een auto.
- Gebruik de accu niet voor andere doeleinden dan de in deze gebruiksaanwijzing genoemde.

## Nederlands

7. Wanneer de accu niet kan worden opgeladen, zelfs nadat de specifieke oplaadtijd verstreken is, moet u onmiddellijk stoppen met het opladen.
8. Zorg ervoor dat de accu niet te heet wordt of onder te grote druk komt te staan en stel hem niet aan deze omstandigheden bloot, zoals in een magnetron, droger of een hogedrukcontainer.
9. Houd de accu onmiddellijk uit de buurt van vuur nadat er een lek of vieze geur is vastgesteld.
10. Gebruik de accu niet op een plek waar een grote statische elektriciteit wordt opgewekt.
11. In geval van een acculek, vieze geur, warmteontwikkeling, verkleuring of vervorming, of iets abnormaals tijdens het gebruik, het opladen of de opslag, moet u de accu onmiddellijk uit het gereedschap of de lader halen en moet u het gebruik ervan stoppen.
12. Dompel de accu niet onder en laat geen vloeistoffen in de accu stromen. Binnendringen van geleidende vloeistof, zoals water, kan schade veroorzaken, wat kan leiden tot brand of een explosie. Bewaar de accu op een koele, droge plaats, uit de buurt van explosieve en brandbare voorwerpen. Vermijd corrosieve gasatmosferen.

### LET OP

1. Wanneer u de lekkende vloeistof uit de accu in de ogen krijgt, wrijf dan niet in de ogen, maar was ze goed uit met zoet en schoon water, zoals kraanwater en roep er onmiddellijk een dokter bij.  
Indien u geen behandeling krijgt, kan de vloeistof oogproblemen veroorzaken.
2. Wanneer de vloeistof op uw huid of kleding lekt, moet u ze onmiddellijk goed wassen met schoon water, zoals kraanwater.  
De kans bestaat dat dit huidirritatie veroorzaakt.
3. Wanneer u roest, een vieze geur, oververhitting, verkleuring, vervorming en/of andere onregelmatigheden vaststelt wanneer u de accu voor de eerste keer gebruikt, gebruik hem dan niet verder, maar retourneer de accu aan uw leverancier of verkoper.

### WAARSCHUWING

Als er een geleidende vreemde stof op de contacten van de lithium-ionaccu terecht komt, kan de accu worden kortgesloten, waardoor brand kan ontstaan. Wanneer u de lithium-ionaccu bewaart, dient u de volgende regels in acht te nemen

- Plaats geen geleidende stoffen, spijkers en draden zoals ijzer- en koperdraad in de opslagdoos.
- Plaats de accu in het gereedschap of bevestig het accudeksel stevig voor opslag tot u de ventilator niet meer ziet om kortsluiting te voorkomen.

## BETREFFENDE TRANSPORT VAN LITHIUM-ION ACCU

Neem bij transport van een lithium-ion accu de volgende voorzorgsmaatregelen in acht.

### WAARSCHUWING

Stel het transportbedrijf op de hoogte dat er een lithium-ion accu wordt vervoerd, vermeld het vermogen en volg de instructies van het transportbedrijf bij het regelen van vervoer.

- Lithium-ion accu's die een uitgangsvermogen van 100 Wh overschrijden worden beschouwd als gevaarlijke goederen binnen de vrachtgoederenclassificatie en vereisen speciale procedures.
- Voor internationaal transport, moet u voldoen aan internationale wetgeving en wetten en voorschriften van het land van bestemming.

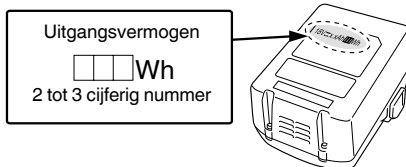

## NAMEN VAN ONDERDELEN (Afb. 1 – Afb. 13)

①	Opladbare accu	⑩	Schroef
②	Vergrendeling	⑪	Haak
③	Handgreep	⑫	Groef
④	Controlelampje	⑬	Trekschakelaar
⑤	Boortekens	⑭	Resterend batterijvermogen indicatielampje
⑥	Draaiknop koppeling	⑮	Beeldscherm
⑦	Driehoektekens	⑯	Mof
⑧	Hamertekens	⑰	Drukknop
⑨	Versnellingsknop		



















## SYMBOLEN

### WAARSCHUWING

Hieronder staan symbolen afgebeeld die van toepassing zijn op deze machine. U moet de betekenis hiervan begrijpen voor u de machine gaat gebruiken.

	DS18DBSL: Snoerloze boor-schroefmachine DV18DBSL: Snoerloze klop-boor-schroefmachine
	Om het risico op verwondingen te verminderen, moet de gebruiker de instructiehandleiding lezen.
	Alleen voor EU-landen Geef elektrisch gereedschap niet met het huisvuil mee! Volgens de Europese richtlijn 2012/19/EU inzake oude elektrische en elektronische apparaten en de toepassing daarvan binnen de nationale wetgeving, dient gebruikt elektrisch gereedschap gescheiden te worden ingezameld en te worden afgevoerd naar een recyclebedrijf dat voldoet aan de geldende milieu-eisen.
	Gelijkstroom
	Opgegeven voltage
	Onbelast toerental
	Oscillatie per minuut
	Slagsnelheid
	Lage snelheid
	Hoge snelheid



	Baksteen
	Hout
	Metaal
	Kolomschroef
	Houtschroef
	Capaciteit boorkop
	Gewicht* (Volgens EPTA-procedure 01/2014)
	Boren
	Klopbooren
	AAN zetten
	UIT zetten
	Koppel de batterij los
	Draaisnelheid veranderen – Hoge snelheid
	Draaisnelheid veranderen – Lage snelheid
	Met de klok mee
	Tegen de klok in
	De resterende accucapaciteit is nagenoeg uitgeput. Laad de accu zo spoedig mogelijk op.
	De resterende accucapaciteit is gehalveerd.
	De resterende accucapaciteit is voldoende.
	Waarschuwing

\* Afhankelijk van de aangesloten batterij. Het zwaarste gewicht wordt gemeten met BSL36B18 (afzonderlijk verkrijgbaar).

## TOEPASSINGEN

<DS18DBSL>

- Indraaien en uitdraaien van kolomschroeven, houtschroeven, zelftappende schroeven enz.

- Boren in verschillende metalen
- Boren in verschillende houtsoorten

<DV18DBSL>

- Boren in baksteen, betonblokken enz.
- Indraaien en uitdraaien van kolomschroeven, houtschroeven, zelftappende schroeven enz.

- Boren in verschillende metalen
- Boren in verschillende houtsoorten

## TECHNISCHE GEGEVENS

De technische gegevens van deze machine staan vermeld in de tabel op bladzijde 191.

### OPMERKING

Op grond van het voortdurende research en ontwikkelingsprogramma van HiKOKI kunnen de hierin genoemde technische gegevens zonder voorafgaande kennisgeving worden gewijzigd.

## OPLADEN

Voor het gebruik van het elektrisch gereedschap dient de accu als volgt opgeladen te worden.

### 1. Sluit het netsnoer van de acculader aan op het stopcontact.

Wanneer de stekker van de acculader in het stopcontact wordt gestoken, zal het lampje in rood knipperen (met tussenpozen van 1 seconde).

### LET OP

Gebruik het elektrisch snoer niet wanneer het beschadigd is. Laat het onmiddellijk repareren.

### 2. Steek de batterij in de acculader.

Steek de accu stevig in de acculader zoals u kunt zien op **Afb. 2**.

### 3. Opladen

Wanneer er een accu in de acculader wordt gedaan, zal het opladen beginnen en zal het controlelampje continu rood branden.

Wanneer de accu volledig is opgeladen, gaat het controlelampje rood knipperen. (Met tussenpozen van 1 seconde) (Zie **Tabel 1**)

### ● Aanduiding van het controlelampje

De aanduidingen van het controlelampje zijn zoals aangegeven in **Tabel 1**, af naar gelang de toestand van de accu of de acculader.

## STANDAARD TOEBEHOREN

Naast het hoofdtoestel (1 toestel), bevat de verpakking de accessoires die vermeld staan op bladzijde 191.

De standaard toebehoren kunnen zonder nadere aankondiging gewijzigd worden.

**Tabel 1**

Aanduidingen van het controlelampje			
Controlelampje (rood)	Voor het laden	Knippert	Licht ongeveer 0,5 seconde op. Licht ongeveer 0,5 seconde niet op. (0,5 seconde lang uit)
	Tijdens opladen	Licht op	Blijft branden
	Na opladen	Knippert	Licht ongeveer 0,5 seconde op. Licht ongeveer 0,5 seconde niet op. (0,5 seconde lang uit)
	Oververhitting standby	Knippert	Licht ongeveer 1 seconde op. Licht ongeveer 0,5 seconde niet op. (0,5 seconde lang uit)
	Opladen onmogelijk	Knippert snel	Licht ongeveer 0,1 seconde op. Licht ongeveer 0,1 seconde niet op. (0,1 seconde lang uit)
			De accu is oververhit. De accu kan niet opgeladen worden. (Het opladen wordt hervat wanneer de accu is afgekoeld)
			Er is iets mis met de accu of met de acculader

- Over de temperatuur en de oplaadtijd van de accu. De temperaturen en bijbehorende oplaadtijden worden gegeven in **Tabel 2**

**Tabel 2**

Accu		Acculader	UC18YFSL	UC18YKSL
Oplaadspanning		V	14,4–18	
Gewicht		kg	0,5	0,35
Geschikte temperatuur voor het opladen			0°C–50°C	
Oplaadtijd voor accucapaciteit, ca. (bij 20°C)				
1,3 Ah		min	20	35
1,5 Ah		min	22	40
2,0 Ah		min	30	60
2,5 Ah		min	35	75
3,0 Ah		min	45	90
4,0 Ah		min	60	120
5,0 Ah		min	75	150
6,0 Ah		min	90	180
8,0 Ah		min	120	240
Aantal accucellen			4–10	

## OPMERKING

De oplaadtijd hangt mede af van de omgevingstemperatuur en het voltage van de stroombron.

## LET OP

Wanneer de acculader onafgebroken wordt gebruikt, zal deze warm worden, waardoor storingen kunnen worden veroorzaakt. Wacht daarom 15 minuten wanneer het opladen is voltooid voor u opnieuw begint met opladen.

## 4. Haal de stekker van het netsnoer van de acculader uit het stopcontact.

## 5. Houd de acculader stevig vast en trek de accu eruit.

## OPMERKING

U moet de accu na het laden uit de acculader halen en op een veilige plek bewaren.

## LET OP

- Als de accu wordt opgeladen terwijl deze warm is omdat de accu langere tijd op een plaats lag die werd blootgesteld aan direct zonlicht of omdat de accu zojuist is gebruikt, kan het controlelampje van de acculader 1 seconde lang oplichten, dan 0,5 seconde niet oplichten (0,5 seconde uit). In dat geval moet u de accu eerst laten afkoelen voordat u met opladen begint.

- Mocht het controlelampje knipperen (elke 0,2 seconde), controleer dan op vuil in de accuaansluiting van de acculader en verwijder het vuil als dat het geval is. Is er geen sprake van vuil, dan is mogelijk de accu of acculader defect. Breng deze dan naar een officieel servicecentrum.
- Aangezien de ingebouwde microcomputer ongeveer 3 seconden nodig heeft om vast te stellen dat de accu die met de acculader wordt opgeladen eruit is genomen, moet u minimaal 3 seconden wachten voordat u de accu opnieuw in de acculader plaatst om het opladen te hervatten. Als u de accu terugplaatst voordat er 3 seconden zijn verstreken, is het mogelijk dat de accu niet juist wordt opgeladen.



## Belangrijke informatie voor de accu's van HiKOKI snoerloos elektrisch gereedschap

Gebruik altijd een van onze voorgeschreven originele accu's. Wij kunnen de veiligheid en prestatie van ons snoerloos elektrisch gereedschap niet garanderen bij gebruik van andere dan de voorgeschreven accu's, of als de accu gedemonteerd of gewijzigd is (zoals demontage of vervanging van accucellen of andere inwendige onderdelen).

## GARANTIE

De garantie op het elektrisch gereedschap van HiKOKI is in overeenstemming met de wettelijke/landspecifieke richtlijnen. Deze garantie dekt geen defecten of schade als gevolg van foutief gebruik, misbruik of normale slijtage. In geval van klachten verzoeken wij u het elektrisch gereedschap samen met het GARANTIECERTIFICAAT dat u achterin deze handleiding aantreft naar een erkend servicecentrum van HiKOKI te sturen.

## Informatie betreffende lawaai en trillingen

De gemeten waarden zijn verkregen overeenkomstig EN62841 en voldoen aan de eisen van ISO 4871.

Gemeten A-gewogen geluidsniveau:

86,5 dB (A) (DS18DBSL)

96,5 dB (A) (DV18DBSL)

Gemeten A-gewogen geluidsdrukniveau:

75,5 dB (A) (DS18DBSL)

85,5 dB (A) (DV18DBSL)

Onzekerheid K: 5 dB (A).

Draag gehoorbescherming.

Totale trillingswaarden (triax vector som) bepaald overeenkomstig EN62841.

Boren in metaal:

Trillingsemissiewaarde  $a_{h, D} < 2,5 \text{ m/s}^2$

(DS18DBSL, DV18DBSL)

Onzekerheid K = 1,5 m/s<sup>2</sup> (DS18DBSL, DV18DBSL)

Klopboeren in beton:

Trillingsemissiewaarde  $a_{h, ID} = 9,1 \text{ m/s}^2$  (DV18DBSL)

Onzekerheid K = 1,5 m/s<sup>2</sup> (DV18DBSL)

De opgegeven totale trillingswaarde en de opgegeven geluidsemissiewaarde zijn gemeten in overeenstemming met een standaardtestmethode en kunnen worden gebruikt om het ene gereedschap met het andere te vergelijken.

Ze kunnen ook worden gebruikt in een voorlopige beoordeling van de blootstelling.

## WAARSCHUWING

- De trillings- en geluidsemissie tijdens het werkelijke gebruik van het elektrische gereedschap kan verschillen van de opgegeven totale waarde afhankelijk van de manieren waarop het gereedschap wordt gebruikt, vooral wat voor soort werkstuk wordt verwerkt; en
- Neem kennis van de veiligheidsmaatregelen voor de bescherming van de gebruiker die gebaseerd zijn op een schatting van de blootstelling onder feitelijke gebruiksomstandigheden (rekening houdend met alle onderdelen van de gebruikscyclus, zoals de tijd dat het gereedschap is uitgeschakeld en wanneer dit onbelast draait inclusief de triggertijd).

## OPMERKING

Op grond van het voortdurende research en ontwikkelingsprogramma van HiKOKI kunnen de hierin genoemde technische gegevens zonder voorafgaande kennisgeving worden gewijzigd.

## OPLOSSEN VAN PROBLEMEN

Voer de inspecties in onderstaande tabel uit als het gereedschap niet normaal werkt. Als dit het probleem niet oplost, contact opnemen met uw dealer of het erkende HiKOKI onderhoudscentrum.

Probleem	Mogelijke oorzaak	Oplossing
Het gereedschap doet het niet	Geen resterend vermogen van de batterij	Laad de batterij op.
	De batterij is niet goed aangesloten.	Druk de batterij naar binnen tot u een klik hoort.
Het gereedschap stopt plotseling	Het gereedschap was overbelast	Verwijder de oorzaak van de overbelasting.
	De batterij of het gereedschap is oververhit	Laat het gereedschap en de batterij door en door afkoelen.
Boorbeitel -kan niet vastgemaakt worden -valt eraf	De vorm van het bevestigingsgedeelte komt niet overeen	De opspandiameter van de snelspanboorhouder is 1,5 mm tot 13 mm. Gebruik een bit die binnen het opgegeven bereik valt.
	De sluiting van de snelspanboorhouder is versleten	Neem contact op met een door HiKOKI erkend servicecentrum en zorg ervoor dat de oude snelspanboorhouder vervangen wordt door een nieuwe.
De schakelaar kan niet uitgetrokken worden	Voorwaartse/achterwaartse keuzeknop is halfweg ingedrukt	Druk de knop stevig in de positie voor de gewenste richting of rotatie.
De schroefkop slipt of laat los.	Het nummer van de bit komt niet overeen met de grootte van de schroef	Plaats een geschikte bit.
	De bit is versleten	Vervang deze door een nieuwe bit.
Gaten kunnen niet makkelijk geboord worden.	De boor is versleten	Vervang deze door een nieuwe boor.
	De rotatiesnelheid is niet juist	Pas de rotatiesnelheid (HIGH/LOW) aan om te passen bij het te boren materiaal.
	De boor draait in omgekeerde richting	Schakel naar voorwaartse rotatie.
Het controlelampje knippert snel in een rode kleur, en het opladen van de batterij start niet.	De batterij is niet volledig geplaatst.	Voeg de batterij stevig in.
	Er zit vreemde materie in de batterijpolen of waar de batterij is bevestigd.	Verwijder de vreemde materie.
Het controlelampje knippert in een rode kleur, en het opladen van de batterij start niet.	De batterij is niet volledig geplaatst.	Voeg de batterij stevig in.
	De batterij is oververhit.	Als er niets aan gedaan wordt, zal de batterij automatisch beginnen met opladen als de temperatuur zakt, maar dit kan de levensduur van de batterij verminderen. Het wordt aanbevolen de batterij te laten afkoelen in een goed geventileerde, niet aan direct zonlicht blootgestelde, plaats voordat deze opgeladen wordt.
Gebruikstijd batterij is kort, zelfs wanneer de batterij volledig is opgeladen.	De levensduur van de batterij is uitgeput.	Vervang de batterij door een nieuwe.
De batterij vergt een lange tijd om op te laden.	De temperatuur van de batterij, de lader of de omringende omgeving is extreem laag.	Laad de batterij binnenshuis of in een andere warmere omgeving.
	De ventilatieopeningen zijn geblokkeerd waardoor de interne componenten oververhit raken.	Vermijd het blokkeren van de ventilatieopeningen.
	De koelventilator draait niet.	Neem contact op met een door HiKOKI erkend servicecentrum voor reparatie.

## ADVERTENCIAS DE SEGURIDAD GENERAL DE LA HERRAMIENTA ELÉCTRICA

### ADVERTENCIA

Lea todas las advertencias de seguridad, instrucciones, ilustraciones y especificaciones incluidas con esta herramienta.

Si no se siguen las instrucciones indicadas a continuación podría producirse una descarga eléctrica, un incendio o daños graves.

Guarde todas las advertencias e instrucciones para futura referencia.

El término "herramienta eléctrica" en las advertencias hace referencia a la herramienta eléctrica que funciona con la red de suministro (con cable) o a la herramienta eléctrica que funciona con pilas (sin cable).

### 1) Seguridad del área de trabajo

#### a) Mantenga la zona de trabajo limpia y bien iluminada.

*Las zonas desordenadas u oscuras pueden provocar accidentes.*

#### b) No utilice las herramientas eléctricas en entornos explosivos como, por ejemplo, en presencia de líquidos inflamables, gases o polvo.

*Las herramientas eléctricas crean chispas que pueden inflamar el polvo o los gases.*

#### c) Mantenga a los niños y transeúntes alejados cuando utilice una herramienta eléctrica.

*Las distracciones pueden hacer que pierda el control.*

### 2) Seguridad eléctrica

#### a) Los enchufes de las herramientas eléctricas tienen que ser adecuados a la toma de corriente. No modifique el enchufe. No utilice enchufes adaptadores con herramientas eléctricas conectadas a tierra.

*Si no se modifican los enchufes y se utilizan tomas de corriente adecuadas se reducirá el riesgo de descarga eléctrica.*

#### b) Evite el contacto corporal con superficies conectadas a tierra como tuberías, radiadores y frigoríficos.

*Hay mayor riesgo de descarga eléctrica si su cuerpo está en contacto con el suelo.*

#### c) No exponga las herramientas eléctricas a la lluvia o a la humedad.

*La entrada de agua en una herramienta eléctrica aumentará el riesgo de descarga eléctrica.*

#### d) No utilice el cable incorrectamente. No utilice el cable para transportar, tirar de la herramienta eléctrica o desenchufarla.

*Mantenga el cable alejado del calor, del aceite, de bordes afilados o piezas móviles.*

*Los cables dañados o enredados aumentan el riesgo de descarga eléctrica.*

#### e) Cuando utilice una herramienta eléctrica al aire libre, utilice un cable prolongador adecuado para utilizarse al aire libre.

*La utilización de un cable adecuado para usarse al aire libre reduce el riesgo de descarga eléctrica.*

#### f) Si no se puede evitar el uso de una herramienta eléctrica en un lugar húmedo, utilice un suministro protegido mediante un dispositivo de corriente residual (RCD).

*El uso de un RCD reduce el riesgo de descarga eléctrica.*

### 3) Seguridad personal

#### a) Esté atento, preste atención a lo que hace y utilice el sentido común cuando utilice una herramienta eléctrica.

*No utilice una herramienta eléctrica cuando esté cansado o esté bajo la influencia de drogas, alcohol o medicación.*

*Una distracción momentánea mientras utiliza herramientas eléctricas puede dar lugar a lesiones personales graves.*

#### b) Utilice un equipo de protección personal. Utilice siempre una protección ocular.

*El equipo de protección como máscara para el polvo, zapatos de seguridad antideslizantes, casco rígido o protección auditiva utilizado en las situaciones adecuadas reducirá las lesiones personales.*

#### c) Evite un inicio involuntario. Asegúrese de que el interruptor esté en "off" antes de conectar la herramienta a una fuente de alimentación o batería, cogerla o transportarla.

*El transporte de herramientas eléctricas con el dedo en el interruptor o el encendido de herramientas eléctricas con el interruptor encendido puede provocar accidentes.*

#### d) Retire las llaves de ajuste antes de encender la herramienta eléctrica.

*Si se deja una llave en una pieza giratoria de la herramienta eléctrica podrían producirse lesiones personales.*

#### e) No se extralimite. Mantenga un equilibrio adecuado en todo momento.

*Esto permite un mayor control de la herramienta eléctrica en situaciones inesperadas.*

#### f) Vístase adecuadamente. No lleve prendas sueltas o joyas. Mantenga el cabello y la ropa alejados de las partes móviles.

*La ropa suelta, las joyas y el pelo largo pueden quedar atrapados en las piezas móviles.*

#### g) Si se proporcionan dispositivos para la conexión de extracción de polvo e instalaciones de recogida, asegúrese de que estén conectados y se utilicen adecuadamente.

*La utilización de un sistema de recogida de polvo puede reducir los riesgos relacionados con el polvo.*

#### h) No deje que la familiaridad adquirida con el uso frecuente de herramientas le permitan caer en la complacencia e ignorar los principios de seguridad de la herramienta.

*Una acción descuidada puede causar lesiones graves en una fracción de segundo.*

### 4) Utilización y mantenimiento de las herramientas eléctricas

#### a) No fuerce la herramienta eléctrica. Utilice la herramienta eléctrica correcta para su aplicación.

*La herramienta eléctrica correcta trabajará mejor y de forma más segura si se utiliza a la velocidad para la que fue diseñada.*

#### b) No utilice la herramienta eléctrica si el interruptor no la enciende y apaga.

*Las herramientas eléctricas que no pueden controlarse con el interruptor son peligrosas y deben repararse.*

#### c) Desconecte el enchufe de la fuente eléctrica y/o retire la batería, si es extraíble, de la herramienta eléctrica antes de hacer ajustes, cambiar accesorios o almacenar herramientas eléctricas.

*Estas medidas de seguridad preventivas reducen el riesgo de que la herramienta eléctrica se ponga en marcha accidentalmente.*

- d) Guarde las herramientas eléctricas que no se utilicen fuera del alcance de los niños, y no permita que utilicen las herramientas eléctricas personas no familiarizadas con las mismas o con estas instrucciones.

*Las herramientas eléctricas son peligrosas si son utilizadas por usuarios sin formación.*

- e) Realice el mantenimiento de las herramientas eléctricas y accesorios. Compruebe si las piezas móviles están mal alineadas o unidas, si hay alguna pieza rota u otra condición que pudiera afectar al funcionamiento de las herramientas eléctricas. Si la herramienta eléctrica está dañada, llévela a reparar antes de utilizarla.

*Se producen muchos accidentes por no realizar un mantenimiento correcto de las herramientas eléctricas.*

- f) Mantenga las herramientas de corte afiladas y limpias.

*Las herramientas de corte correctamente mantenidas con los bordes de corte afilados son más fáciles de controlar, y existe menor riesgo de que se atasquen.*

- g) Utilice la herramienta eléctrica, los accesorios y las brocas de la herramienta, etc. de acuerdo con estas instrucciones, teniendo en cuenta las condiciones de trabajo y el trabajo que se va a realizar.

*La utilización de la herramienta eléctrica para operaciones diferentes a las previstas podría dar lugar a una situación peligrosa.*

- h) Mantenga los mangos y las superficies de agarre secas, limpias y libres de aceite y grasa. Los mangos y las superficies de agarre resbaladizos no permiten el manejo y el control seguros de la herramienta en situaciones inesperadas.

- 5) Utilización y mantenimiento de las herramientas a batería

- a) Recargue solo con el cargador especificado por el fabricante.

*Un cargador adecuado para un tipo de batería podría crear peligro de incendio si se utiliza con otra batería.*

- b) Utilice herramientas eléctricas solo con baterías designadas específicamente.

*La utilización de otras baterías podría crear peligro de daños e incendio.*

- c) Cuando no se utilice la batería, manténgala alejada de otros objetos metálicos como clips de papel, monedas, llaves, clavos, tornillos u otros objetos metálicos pequeños que puedan crear una conexión entre un terminal y otro.

*Si se cortocircuitan los terminales de la batería, podrían producirse quemaduras o un incendio.*

- d) En condiciones de uso excesivo, la batería podría expulsar líquido; evite todo contacto. Si se produce un contacto accidentalmente, lávese con agua. Si entra líquido en los ojos, solicite atención médica.

*El líquido de la batería podría causar irritación o quemaduras.*

- e) No utilice un paquete de baterías o una herramienta que esté dañada o modificada.

*Las baterías dañadas o modificadas pueden presentar un comportamiento impredecible que provoque un incendio, una explosión o un riesgo de lesiones.*

- f) No exponga el paquete de baterías o la herramienta al fuego o a una temperatura excesiva.

*La exposición al fuego o a una temperatura por encima de 130°C puede causar una explosión.*

- g) Siga todas las instrucciones de carga y no cargue el paquete de baterías o la herramienta fuera del intervalo de temperatura especificado en las instrucciones.

*La carga incorrecta o a temperaturas fuera del intervalo especificado puede dañar la batería y aumentar el riesgo de incendio.*

- 6) Revisión

- a) Solicite a un experto cualificado que revise la herramienta eléctrica y que utilice solo piezas de repuesto idénticas.

*Esto garantizará el mantenimiento de la seguridad de la herramienta eléctrica.*

- b) Nunca repare los paquetes de baterías dañados. El mantenimiento de los paquetes de baterías debe ser llevado a cabo solamente por el fabricante o por proveedores de servicio autorizados.

#### PRECAUCIÓN

Mantenga a los niños y a las personas enfermas alejadas.

Cuando no se utilicen, las herramientas deben almacenarse fuera del alcance de los niños y de las personas enfermas.

### ADVERTENCIAS DE SEGURIDAD DEL TALADRO ATORNILLADOR A BATERÍA/TALADRO ATORNILLADOR DE IMPACTO A BATERÍA

Instrucciones de seguridad para todas las operaciones

<DV18DBSL>

- a) Utilice protección auditiva con taladros de impacto. La exposición al ruido puede provocar pérdidas de capacidad auditiva.

<DS18DBSL / DV18DBSL>

- b) Sujete la herramienta eléctrica por las superficies de agarre aisladas cuando realice una operación en la que el accesorio de corte pueda entrar en contacto con cables ocultos.

Si el accesorio de corte entra en contacto con un cable con carga, podría exponer las piezas de metal cargadas de la herramienta eléctrica y provocar descargas eléctricas al usuario.

Instrucciones de seguridad al usar brocas largas

- a) Nunca utilice la herramienta a una velocidad superior al índice de velocidad máximo de la broca. Es posible que, a altas velocidades, la broca se doble si se le permite rotar libremente sin entrar en contacto con la pieza de trabajo, lo que provocaría lesiones personales.

- b) Empiece a taladrar siempre a una velocidad baja y con la punta de la broca en contacto con la pieza de trabajo.

Es posible que, a altas velocidades, la broca se doble si se le permite rotar libremente sin entrar en contacto con la pieza de trabajo, lo que provocaría lesiones personales.

- c) Ejercer presión solo en línea recta con la broca pero no ejerza una presión excesiva.

Las brocas se pueden doblar y causar una rotura o la pérdida del control, lo que provocaría lesiones personales.

## ADVERTENCIAS DE SEGURIDAD ADICIONALES

1. Asegúrese de que la zona en la que vaya a realizarse el taladró esté completamente libre de obstrucciones ocultas, incluido cableado eléctrico, tuberías de agua o tuberías de gas. La perforación de los elementos anteriormente indicados podría provocar una descarga eléctrica o un cortocircuito, fugas de gas y otros peligros que podrían provocar accidentes o lesiones graves.
2. Asegúrese de sostener la herramienta de forma segura durante su funcionamiento. Si no lo hace, se pueden producir accidentes o lesiones personales (Fig. 13).
3. Fije la pieza de trabajo. Una pieza de trabajo fijada con dispositivos de sujeción o un banco de trabajo queda fijada de forma más segura que si se agarra con la mano.
4. Preparación y comprobación del entorno de trabajo. Compruebe si el entorno de trabajo resulta idóneo siguiendo las indicaciones de precaución.
5. No deje que entren sustancias extrañas por el orificio de conexión de la batería recargable.
6. No desmonte nunca la batería recargable ni el cargador.
7. No cortocircuite nunca la batería recargable. Cortocircuitar la batería provocará tensión eléctrica muy elevada y sobrecalentamiento. Derivará en quemaduras o en daños a la batería.
8. No arroje la batería al fuego. Si se quema la batería puede explotar.
9. Lleve la batería al establecimiento de compra original en caso de que la duración de la batería recargable sea reducida al usarse. No tire la batería descargada.
10. No inserte objetos en las ranuras de ventilación del cargador. La inserción de objetos metálicos o inflamables en dichas ranuras puede provocar descargas eléctricas o dañar el cargador.
11. Cuando monte una broca o barrena en el portabroca de apriete sin llave, apriete el manguito adecuadamente. Si el manguito no queda bien apretado, la broca o la barrena pueden deslizarse y caerse, causando heridas.
12. Al cambiar la velocidad de rotación con el mando de cambio, confirme que el interruptor se encuentra en la posición de apagado. Cambiar la velocidad con el motor girando dañará los engranajes.
13. El dial del embrague no puede colocarse entre los números "1, 4, 7 ... 22" o los puntos, ni tampoco debe usarse con el número del dial de embrague entre el "22" y la línea situada en el centro de la marca de perforación. Hacerlo podría provocar daños.
14. Utilice siempre esta unidad con rotación en sentido horario, cuando se usa como un taladro de impacto.
15. Reposo de la herramienta después de un funcionamiento prolongado.
16. La herramienta eléctrica está equipada con un circuito de protección de temperatura para proteger el motor. Un trabajo continuo podría ocasionar que la temperatura de la unidad se eleve, activando el circuito de protección de temperatura y deteniendo automáticamente la operación. Si esto sucede, deje que la herramienta eléctrica se enfríe antes de volver a utilizarla.
17. Si la herramienta se sobrecarga, el motor podría detenerse. En caso de producirse esta situación, suelte el interruptor de la herramienta y elimine la causa de la sobrecarga.
18. Mientras la unidad se usa como taladro, la rotación del motor podría bloquearse. Al utilizar el taladro atornillador, tenga la precaución de no bloquear el motor.
19. La utilización de la batería en lugares fríos (menos de 0 grados centígrados) puede provocar en ocasiones la reducción del par de apriete y del rendimiento del trabajo. Sin embargo, se trata de un fenómeno temporal, que desaparece cuando la batería adquiere temperatura.

20. Instale el gancho correctamente. Si el gancho no está correctamente instalado, podría provocar lesiones durante su uso.
21. No mire la luz directamente. Hacerlo podría provocar lesiones oculares.  
Limpie cualquier resto de polvo o suciedad enganchado al objetivo de la luz LED con un paño suave, procurando no rayar la lente.  
Los arañazos en la lente de la luz LED pueden resultar en una reducción de brillo.
22. Utilice siempre la herramienta y la batería a temperaturas entre -5°C y 40°C.
23. Cargue siempre la batería a una temperatura ambiente de 0-40°C.

## ADVERTENCIAS RELATIVAS A LA BATERÍA DE LITIO

Para ampliar su duración, la batería de litio está equipada con la función de protección para detener la salida. En los casos 1 a 3 descritos a continuación, cuando utiliza este producto, incluso si acciona el interruptor, el motor puede detenerse. No es un problema, sino el resultado de la función de protección.

1. Cuando la batería restante se agota, el motor se detiene. En este caso, cárguela inmediatamente.
2. Si la herramienta se sobrecarga, el motor puede detenerse. En este caso, suelte el interruptor de la herramienta y elimine las causas de la sobrecarga. A continuación, puede volver a utilizarla.
3. Si la batería se calienta excesivamente al realizar un trabajo de sobrecarga, la alimentación de la batería podría detenerse. En este caso, deje de utilizar la batería y deje que se enfríe. A continuación, puede volver a utilizarla.

Asimismo, preste atención a las siguientes advertencias y precauciones.

### ADVERTENCIA

Para evitar fugas de la batería, generación de calor, emisión de humo, explosiones e igniciones, preste atención a las siguientes precauciones.

1. Asegúrese de que no entran virutas o polvo en la batería.
- Durante el trabajo, asegúrese de que no caen virutas o polvo en la batería.
- Asegúrese de que las virutas o el polvo que caen sobre la herramienta eléctrica durante el trabajo no entran en la batería.
- No almacene una batería sin utilizar en un lugar expuesto a virutas y polvo.
- Antes de almacenar una batería, retire las virutas y el polvo que se hayan adherido y no la almacene junto a piezas metálicas (tornillos, clavos, etc.).
2. No perforo la batería con un objeto afilado como un clavo, no la golpee con un martillo, la pise, la tire ni la exponga a fuertes impactos físicos.
3. No utilice una batería que parezca estar dañada o deformada.
4. No utilice la batería con las polaridades cambiadas.
5. No conecte la batería directamente a salidas eléctricas ni a tomas de mechero de automóviles.
6. No utilice la batería para un fin diferente a los especificados.
7. Si la carga de la batería no finaliza ni siquiera cuando ha transcurrido el tiempo de carga especificado, detenga inmediatamente el proceso de carga.
8. No coloque o exponga la batería a temperaturas elevadas o alta presión, como en un microondas, una secadora o en un recipiente de alta presión.
9. Aléjela del fuego inmediatamente cuando se detecte una fuga o un olor raro.



10. No la utilice en un lugar donde se generen grandes cantidades de electricidad estática.
11. Si se producen fugas de batería, mal olor, se genera calor, la batería está descolorida o deformada, o presenta algún tipo de funcionamiento anómalo durante su uso, recarga o almacenamiento, retírela inmediatamente del equipo o del cargador de la batería y detenga su utilización.
12. No sumerja la batería ni permita que fluya ningún líquido en su interior. La entrada de líquidos conductores, como agua, puede causar daños que resulten en incendios o explosiones. Guarde la batería en un lugar fresco y seco, lejos de artículos combustibles e inflamables. Deben evitarse atmósferas de gas corrosivo.

#### PRECAUCIÓN

1. Si el líquido de fuga de la batería entra en contacto con los ojos, no se los frote y lávelos bien con agua limpia como, por ejemplo, agua del grifo, y póngase en contacto con un médico inmediatamente.  
Si no se trata, el líquido podría causar problemas de visión.
2. Si el líquido de fuga entra en contacto con la piel o la ropa, lávela bien con agua limpia como, por ejemplo, agua del grifo, inmediatamente.  
Podría producir irritación cutánea.
3. Si observa óxido, mal olor, recalentamiento, decoloración, deformación u otras irregularidades al utilizar la batería por primera vez, no la utilice y devuélvala al proveedor o distribuidor.

#### ADVERTENCIA

Si una sustancia extraña conductiva accede al terminal de la batería de iones de litio, esta podría sufrir un cortocircuito y provocar un incendio. Cuando guarde la batería de iones de litio, asegúrese de respetar las siguientes reglas.

- No deje restos conductivos, clavos ni cables, como por ejemplo cables de hierro o de cobre, en el estuche de almacenamiento.
- Para evitar que se produzcan cortocircuitos, cargue la batería en la herramienta o fije con firmeza la tapa de la batería hasta que deje de verse el ventilador.

## A PROPÓSITO DEL TRANSPORTE DE LA BATERÍA DE IONES DE LITIO

Al transportar una batería de iones de litio, tenga en cuenta las siguientes precauciones.

#### ADVERTENCIA

Notifique a la compañía de transporte que un paquete contiene una batería de iones de litio, informe a la compañía eléctrica de su potencia de salida y siga las instrucciones de la compañía de transporte al preparar su transporte.

- Las baterías de iones de litio que superen una potencia de salida de 100 Wh se considera que son materiales peligrosos en la Clasificación de Transporte y requieren procedimientos de aplicación especiales.
- Para el transporte en el extranjero, deberá cumplir con las leyes internacionales y las normas y regulaciones del país de destino.

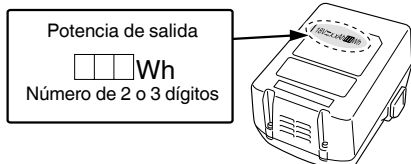

## NOMBRES DE LAS PIEZAS (Fig. 1 – Fig. 13)















①	Batería recargable	⑩	Tornillo
②	Pestillo	⑪	Gancho
③	Asa	⑫	Ranura
④	Lámpara piloto	⑬	Interruptor de disparo
⑤	Marca de taladrado	⑭	Carga restante de la batería indicador de lámpara
⑥	Dial de sujeción	⑮	Panel de visualización
⑦	Marca de triángulo	⑯	Manguito
⑧	Marca de amarillado	⑰	Botón pulsador
⑨	Selector de cambio		

## SÍMBOLOS

#### ADVERTENCIA

A continuación se muestran los símbolos usados para la máquina. Asegúrese de comprender su significado antes del uso.

	DS18DBSL: Taladro atornillador a batería
	DV18DBSL: Taladro atornillador de impacto a batería
	Para reducir el riesgo de lesiones, el usuario deberá leer el manual de instrucciones.
	Solo para países de la Unión Europea No deseché los aparatos eléctricos junto con los residuos domésticos. De conformidad con la Directiva Europea 2012/19/UE sobre residuos de aparatos eléctricos y electrónicos y su aplicación de acuerdo con la legislación nacional, las herramientas eléctricas cuya vida útil haya llegado a su fin se deberán recoger por separado y trasladar a una planta de reciclaje que cumpla con las exigencias ecológicas.
	Corriente continua
	Voltaje nominal
	Velocidad de no carga
	Oscilación por minuto
	Velocidad de impacto
	Baja velocidad
	Alta velocidad
	Ladrillo
	Madera
	Metal
	Tornillo para metales
	Tornillo para madera

	Capacidad del porta-brocas
	Peso* (De acuerdo al Procedimiento EPTA 01/2014)
	Taladrado
	Taladrado de impacto
	Encendido
	Apagado
	Desconecte la batería
	Cambiar velocidad de rotación: alta velocidad
	Cambiar velocidad de rotación: baja velocidad
	Rotación a la derecha
	Rotación a la izquierda
	La carga restante de la batería está prácticamente agotada. Cargue la batería cuanto antes.
	La carga restante de la batería se encuentra a la mitad.
	La carga restante de la batería es suficiente.
	Advertencia

\* Dependiendo de la batería conectada. El peso más pesado se mide con BSL36B18 (se vende por separado).

## CARGA

Antes de utilizar la herramienta eléctrica, cargue la batería de la siguiente manera.

### 1. Enchufe el cable de alimentación del cargador a una toma de corriente de CA.

Al conectar el enchufe del cargador a una toma de corriente, la lámpara piloto parpadeará en rojo (a intervalos de un segundo).

#### PRECAUCIÓN

No utilice el cable de alimentación si está dañado, solicite su reparación inmediatamente.

### 2. Inserte la batería en el cargador

Inserte la batería con firmeza en el cargador como se muestra en la Fig. 2.

### 3. Carga

Cuando inserte una batería en el cargador, la carga comenzará y la lámpara piloto permanecerá encendida en rojo de forma continua.

Cuando la batería esté totalmente cargada, la lámpara piloto parpadeará en rojo (a intervalos de un segundo) (consulte la **tabla 1**).

#### ● Indicaciones de la lámpara piloto

Las indicaciones de la lámpara piloto mostradas en la **Tabla 1** se producirán según el estado del cargador o de la batería recargable.

## ACCESORIOS ESTÁNDAR

Además de la unidad principal (1 unidad), el paquete contiene los accesorios indicados en la página 191.

Los accesorios estándar están sujetos a cambio sin previo aviso.

## APLICACIÓN

<DS18DBSL>

○ Atornillamiento y desatornillamiento de tornillos para metales, tornillos para madera, tornillos autorroscantes, etc.

○ Taladrado de varios metales

○ Taladrado de varias maderas

<DV18DBSL>

○ Taladrado de ladrillos y bloques de hormigón, etc.

○ Atornillamiento y desatornillamiento de tornillos para metales, tornillos para madera, tornillos autorroscantes, etc.

○ Taladrado de varios metales

○ Taladrado de varias maderas

## ESPECIFICACIONES

Las especificaciones de esta máquina aparecen indicadas en la tabla de la página 191.

### NOTA

Debido al programa continuo de investigación y desarrollo de HiKOKI estas especificaciones están sujetas a cambio sin previo aviso.





**Aviso importante sobre las baterías de las herramientas eléctricas a batería de HiKOKI**

Utilice siempre una de nuestras baterías genuinas. No podemos garantizar la seguridad y el funcionamiento de nuestra herramienta eléctrica a batería cuando se utiliza con baterías diferentes a las indicadas por nosotros, o cuando la batería se desmonta y modifica (como cuando se desmontan y sustituyen celdas u otras piezas internas).

**GARANTÍA**

Las herramientas eléctricas de HiKOKI incluyen una garantía conforme al reglamento específico legal/nacional. Esta garantía no cubre los defectos o daños debidos al uso incorrecto, el uso excesivo ni tampoco los provocados por el desgaste normal. En caso de reclamación, envíe la herramienta eléctrica, sin desmontar y con el CERTIFICADO DE GARANTÍA que aparece al final de estas instrucciones de uso, al Centro de servicio autorizado de HiKOKI.

**Información sobre el ruido propagado por el aire y la vibración**

Los valores medidos se determinaron de acuerdo con la norma EN62841 y se declaran de conformidad con la norma ISO 4871.

Nivel de potencia acústica ponderada A:  
86,5 dB (A) (DS18DBSL)  
96,5 dB (A) (DV18DBSL)

Nivel de presión acústica ponderada A:  
75,5 dB (A) (DS18DBSL)  
85,5 dB (A) (DV18DBSL)

Incertidumbre K: 5 dB (A)

Utilice protecciones auditivas.

Valores totales de la vibración (suma de vectores triax.) determinados de acuerdo con la norma EN62841.

Taladrado en metal:

Valor de emisión de vibración  $a_h$ ,  $D < 2,5 \text{ m/s}^2$   
(DS18DBSL, DV18DBSL)

Incertidumbre K = 1,5  $\text{m/s}^2$  (DS18DBSL, DV18DBSL)

Taladrado de impacto en hormigón:

Valor de emisión de vibración  $a_h$ ,  $ID = 9,1 \text{ m/s}^2$   
(DV18DBSL)

Incertidumbre K = 1,5  $\text{m/s}^2$  (DV18DBSL)

El valor total declarado de las vibraciones y el valor declarado de las emisiones de ruido han sido medidos de acuerdo con un método de prueba estándar y pueden utilizarse para comparar una herramienta con otra.

También podrían utilizarse en una evaluación preliminar de la exposición.

**ADVERTENCIA**

- La vibración y la emisión de ruido durante el uso real de la herramienta eléctrica pueden diferir del valor total declarado en función de las formas de uso de la herramienta, especialmente del tipo de pieza de trabajo procesada; y
- Identifique las medidas de seguridad para proteger al operador basadas en una estimación de exposición en condiciones reales de uso (teniendo en cuenta todas las partes del ciclo de funcionamiento, como tiempos durante los que la herramienta está apagada y durante los que funciona lentamente, además del tiempo de activación).

**NOTA**

Debido al programa continuo de investigación y desarrollo de HiKOKI, estas especificaciones están sujetas a cambio sin previo aviso.

## SOLUCIÓN DE PROBLEMAS

Siga las instrucciones que se indican en la siguiente tabla si la herramienta no funciona normalmente. Si esto no soluciona el problema, consulte a su distribuidor o al centro de servicio autorizado de HiKOKI.

Síntoma	Posible causa	Solución
La herramienta no funciona	No hay carga restante en la batería	Cargue la batería.
	La batería no está bien ensamblada.	Inserte la batería hasta que se escuche un clic.
La herramienta se ha detenido repentinamente	La herramienta se ha sobrecargado	Elimine la causa de la sobrecarga.
	Batería o herramienta sobrecalentada	Deje que la herramienta y la batería se enfríen por completo.
Las brocas de la herramienta -no se pueden ensamblar -se caen	La forma de la parte a ensamblar no coincide	El diámetro de mandrinado del portabrocas sin llave es de 1,5 mm a 13 mm. Use una broca que esté entre el intervalo mencionado.
	El bloqueo del portabrocas sin llave está desgastado	Póngase en contacto con un centro de servicio autorizado de HiKOKI para que el portabrocas sin llave sea sustituido por uno nuevo.
No se puede tirar del interruptor	El botón de selección hacia adelante/atrás está situado en la mitad	Pulse el botón firmemente en la posición de dirección de rotación deseada.
La cabeza del tornillo se cae o se afloja.	El número de broca no coincide con el tamaño del tornillo	Instale una broca adecuada.
	La broca está gastada	Sustitúyala por una nueva.
No se pueden taladrar orificios de manera suave.	El taladro está desgastado	Sustitúyalo por uno nuevo.
	La velocidad de rotación no es la adecuada	Ajuste la velocidad de rotación (ALTA/BAJA) para que coincida con el material a perforar.
	El taladro se gira en sentido inverso	Cambie a rotación hacia adelante.
El piloto parpadea rápidamente en rojo, y la carga de la batería no comienza.	La batería no está insertada completamente.	Inserte la batería firmemente.
	Hay materias extrañas en el terminal de la batería o en el lugar en el que la batería está colocada.	Quite la materia extraña.
El piloto parpadea en rojo y la carga de la batería no comienza.	La batería no está insertada completamente.	Inserte la batería firmemente.
	La batería se calienta excesivamente.	Si la deja sola la batería comenzará a cargar automáticamente si su temperatura disminuye, pero esto puede acortar la duración de la batería. Es recomendable que la batería se enfríe en un lugar bien ventilado lejos de la luz directa del sol antes de cargarla.
El tiempo de uso de la batería es corto aún cuando está completamente cargada.	La vida de la batería se ha agotado.	Cambie la batería por una nueva.
La batería tarda mucho tiempo en cargarse.	La temperatura de la batería, el cargador, o el entorno es extremadamente baja.	Cargue la batería en interiores o en otro ambiente más cálido.
	Las aberturas de ventilación del cargador están obstruidas, lo que provoca que sus componentes internos se calienten excesivamente.	Evite bloquear las aberturas de ventilación.
	El ventilador de enfriamiento no está en marcha.	Póngase en contacto con un centro de servicio autorizado de HiKOKI para llevar a cabo las reparaciones.

## AVISOS GERAIS DE SEGURANÇA PARA A FERRAMENTA ELÉTRICA

### ⚠️ AVISO

Leia todos os avisos de segurança, instruções, ilustrações e especificações fornecidas com esta ferramenta elétrica.

Se não seguir todas as instruções listadas abaixo, pode provocar um choque elétrico, incêndio e/ou ferimentos graves.

Guarde todos os avisos e instruções para referência futura.

O termo "ferramenta elétrica" em todos os avisos refere-se à sua ferramenta ligada à corrente (com fios) ou à ferramenta elétrica de bateria (sem fios).

### 1) Segurança da área de trabalho

- Mantenha a área de trabalho limpa e bem iluminada.**  
*As áreas escuras ou cheias de material são propícias aos acidentes.*
- Não trabalhe com ferramentas elétricas em ambientes explosivos, tais como na presença de líquidos inflamáveis, gases ou pó.**  
*As ferramentas elétricas criam faíscas que podem incendiar o pó dos fumos.*
- Mantenha as crianças e outras pessoas afastadas quando trabalhar com uma ferramenta elétrica.**  
*As distrações podem fazer com que perca controlo.*

### 2) Segurança elétrica

- As fichas da ferramenta elétrica devem corresponder à tomada. Nunca modifique a ficha. Não utilize fichas adaptadoras com ferramentas elétricas ligadas à terra.**  
*As fichas não modificadas e tomadas correspondentes reduzirão o risco de choques elétricos.*
- Evite contacto corporal com superfícies ligadas à terra, tais como tubos, radiadores, máquinas e frigoríficos.**  
*Existe um risco acrescido de choques elétricos se o seu corpo estiver ligado à terra.*
- Não exponha ferramentas elétricas à chuva ou condições de humidade.**  
*A entrada de água numa ferramenta elétrica aumentará o risco de choques elétricos.*
- Não abuse do fio. Nunca utilize o fio para transportar, puxar ou desligar a ferramenta elétrica.**  
**Mantenha o fio afastado do calor, óleo, margens afiadas ou peças em movimento.**  
*Os fios danificados ou entrelaçados podem aumentar o risco de choques elétricos.*
- Quando trabalhar com uma ferramenta elétrica no exterior, utilize uma extensão adequada para utilização exterior.**  
*A utilização de um fio adequado para utilização no exterior reduz o risco de choques elétricos.*
- Se não for possível evitar a utilização de uma máquina elétrica num local húmido, utilize uma fonte de alimentação protegida por um dispositivo de corrente residual (RCD).**  
*A utilização de um RCD reduz o risco de choques elétricos.*

### 3) Segurança pessoal

- Mantenha-se alerta, esteja atento ao que está a fazer e utilize o bom senso ao trabalhar com uma ferramenta elétrica.**  
**Não utilize uma ferramenta elétrica quando estiver cansado ou sob a influência de drogas, álcool ou medicamentos.**  
*Um momento de desatenção enquanto trabalha com ferramentas elétricas pode resultar em ferimentos pessoais graves.*

- Utilize equipamento de proteção pessoal. Utilize sempre proteção para os olhos.**

*O equipamento de proteção, tal como uma máscara de pó, sapatos de segurança anti-derrapantes, capacete ou proteção auricular utilizados para condições adequadas reduzirá os ferimentos pessoais.*

- Evite arranques acidentais. Certifique-se de que o interruptor está na posição de desligado antes de ligar a fonte de alimentação e/ou bateria, levantar ou transportar a ferramenta.**

*Transportar ferramentas elétricas com o dedo no interruptor ou ativar ferramentas que estão com o interruptor ligado é propício a acidentes.*

- Remova qualquer chave de parafusos ou chave-inglesa de regulação antes de ligar a ferramenta.**  
*Uma chave-inglesa ou de parafusos ligada à parte rotativa da ferramenta pode provocar ferimentos pessoais.*

- Não se estique. Mantenha sempre o controlo e equilíbrio adequados.**

*Isto permite obter um melhor controlo da ferramenta em situações inesperadas.*

- Vista-se adequadamente. Não use roupas largas ou joias. Mantenha o seu cabelo e roupa longe de peças móveis.**

*As roupas largas, joias ou cabelo comprido podem ficar presos nas peças móveis.*

- Se forem fornecidos dispositivos para a ligação de extratores de pó e dispositivos de recolha, certifique-se de que estes estão ligados e são utilizados adequadamente.**

*A utilização de uma recolha de pó pode reduzir os perigos relacionados com o pó.*

- Não deixe que a familiaridade resultante de uma utilização frequente das ferramentas permita que se torne complacente e ignore os princípios de segurança das ferramentas.**

*Uma ação descuidada pode causar ferimentos graves numa fração de segundo.*

### 4) Utilização da ferramenta e manutenção

- Não force a ferramenta elétrica. Utilize a ferramenta correta para a sua aplicação.**

*A ferramenta correta fará o trabalho melhor e com mais segurança à velocidade para a qual foi concebida.*

- Não utilize a ferramenta elétrica se o interruptor não a ligar ou desligar.**

*Qualquer ferramenta que não possa ser controlada com o interruptor é perigosa e deve ser reparada.*

- Desligue a ficha da fonte de alimentação e/ou remova a bateria da ferramenta elétrica, se removível, antes de efetuar quaisquer regulações, mudar os acessórios ou armazenar ferramentas elétricas.**

*Tais medidas de segurança de prevenção reduzem o risco de ligar a ferramenta elétrica acidentalmente.*

- Armazene as ferramentas elétricas fora do alcance das crianças e não permita que pessoas não familiarizadas com a ferramenta elétrica ou com estas instruções utilizem a ferramenta.**

*As ferramentas elétricas são perigosas nas mãos de utilizadores inexperientes.*

- Efetue a manutenção das ferramentas elétricas e acessórios. Verifique a existência de desalinhamentos ou dobragens das peças móveis, quebras de peças e quaisquer outras condições que possam afetar o funcionamento da ferramenta elétrica. Se danificada, mande reparar a ferramenta antes de utilizar.**

*Muitos acidentes são causados por ferramentas com má manutenção.*

## Português

- f) **Mantenha as ferramentas de corte afiadas e limpas.**  
*As ferramentas de corte com uma manutenção adequada e extremidades afiadas são menos propensas a dobrar e mais fáceis de controlar.*
- g) **Utilize a ferramenta elétrica, acessórios e brocas de ferramentas, etc., de acordo com estas instruções, tendo em consideração as condições de trabalho e o trabalho a ser efetuado.**  
*A utilização de uma ferramenta elétrica para operações diferentes das previstas pode resultar numa situação perigosa.*
- h) **Mantenha as pegas e as superfícies de manuseamento secas, limpas e livres de óleo e graxa.**  
*Pegas de manuseamento escorregadias não permitem a manipulação segura e controlo da ferramenta em situações inesperadas.*
- 5) **Utilização e manutenção da ferramenta com bateria**
- a) **Recarregue apenas com o carregador especificado pelo fabricante.**  
*Um carregador que seja adequado para um tipo de bateria pode criar um risco de incêndio quando utilizado com outra bateria.*
- b) **Utilize ferramentas elétricas apenas com as baterias especialmente concebidas.**  
*A utilização de quaisquer outras baterias pode criar um risco de ferimentos e incêndios.*
- c) **Quando não estiver a ser utilizada uma bateria, mantenha-a afastada de outros objetos metálicos, tais como clipes de papel, moedas, chaves, pregos, parafusos ou outros objetos metálicos pequenos que possam fazer uma ligação de um terminal para o outro.**  
*Provocar um curto-circuito dos terminais da bateria pode causar queimaduras ou um incêndio.*
- d) **Em condições abusivas, poderá ser ejetado líquido da bateria. Evite o contacto. Se ocorrer um contacto accidental, lave com água. Se o líquido entrar em contacto com os olhos, procure ajuda médica.**  
*O líquido ejetado da bateria poderá provocar irritações ou queimaduras.*
- e) **Não utilize uma bateria ou ferramenta que esteja danificada ou modificada.**  
*Baterias danificadas ou modificadas podem exibir comportamentos imprevisíveis que podem resultar em incêndio, explosão ou risco de ferimentos.*
- f) **Não exponha uma bateria ou ferramenta a fogo ou temperaturas excessivas.**  
*A exposição ao fogo ou a temperaturas acima dos 130°C pode causar uma explosão.*
- g) **Siga todas as instruções de carregamento e não carregue a bateria ou a ferramenta fora do intervalo de temperatura especificado nas instruções.**  
*O carregamento incorreto ou a temperaturas fora da gama especificada pode danificar a bateria e aumentar o risco de incêndio.*
- 6) **Manutenção**
- a) **Faça a manutenção da sua ferramenta elétrica por um pessoal de reparação qualificado e utilize apenas peças de substituição idênticas.**  
*Isto garantirá que a segurança da ferramenta elétrica é mantida.*
- b) **Nunca repare as baterias danificadas.**  
*A reparação de baterias deve ser executada pelo fabricante ou por prestadores de assistência autorizados.*

## AVISO

Mantenha afastadas das crianças e pessoas doentes. Quando não estiverem a ser utilizadas, as ferramentas devem ser guardadas fora do alcance das crianças e pessoas doentes.

## AVISOS DE SEGURANÇA DO BERBEQUIM APARAFUSADORA A BATERIA/BERBEQUIM APARAFUSADORA DE IMPACTO

### Instruções de segurança para todas as operações

#### <DV18DBSL>

- a) **Use protetores auditivos ao utilizar o berbequim de impacto.**

A exposição ao ruído pode causar perda auditiva.

#### <DS18DBSL / DV18DBSL>

- b) **Segure a ferramenta elétrica pelas superfícies isoladas específicas para o efeito ao efetuar uma operação em que o acessório de corte possa entrar em contacto com cabos ocultos.**

O acessório de corte em contacto com um cabo sob tensão pode tornar as peças metálicas expostas sob tensão e provocar choques elétricos ao operador.

### Instruções de segurança ao usar brocas longas

- a) **Nunca opere a uma velocidade superior à taxa de velocidade máxima da broca.**

A velocidades mais rápidas, é provável que a broca dobre se for permitido que rode livremente sem entrar em contacto com a peça de trabalho, resultando em ferimentos.

- b) **Comece sempre a perfurar a baixa velocidade com a ponta da broca em contacto com a peça de trabalho.**

A velocidades mais rápidas, é provável que a broca dobre se for permitido que rode livremente sem entrar em contacto com a peça de trabalho, resultando em ferimentos.

- c) **Aplique pressão apenas em linha direta com a broca, mas não aplique pressão excessiva.**

As brocas podem dobrar-se, causando quebras ou perda de controlo, resultando em ferimentos.

## AVISOS DE SEGURANÇA ADICIONAIS

1. Certifique-se de que a área a furar está livre de obstruções ocultas, incluindo cablagem elétrica, tubos de água ou de gás. Furar nestes locais pode resultar em choques elétricos ou curtos-circuitos, fugas de gás ou outros perigos que podem causar acidentes ou ferimentos graves.
2. Certifique-se de que segura bem a ferramenta durante a operação. Caso contrário, pode resultar em acidentes ou ferimentos (Fig. 13).
3. Fixe a peça de trabalho. Uma peça de trabalho fixa com dispositivos de fixação ou num torno fica mais segura do que segurar com a mão.
4. Preparar e verificar o ambiente de trabalho. Verifique se o ambiente de trabalho é adequado seguindo as precauções.
5. Não permita a entrada de substâncias estranhas no orifício de ligação da bateria recarregável.
6. Nunca desmonte a bateria recarregável e o carregador.
7. Nunca provoque um curto-circuito na bateria recarregável. Provocar um curto-circuito na bateria vai causar uma corrente elétrica e aquecimento excessivos. Resulta em queimaduras ou danos na bateria.



8. Não elimine a bateria num fogo. Se a bateria for queimada, pode explodir.
  9. Leve a bateria à loja onde a comprou assim que autonomia da bateria após o carregamento for demasiado curta para uma utilização prática. Não elimine a bateria gasta.
  10. Não introduza objetos nas ranhuras de ventilação de ar do carregador. Introduzir objetos metálicos ou inflamáveis nas ranhuras de ventilação de ar do carregador irá resultar em riscos de choques elétricos ou carregador danificado.
  11. Ao montar uma broca no mandril sem chave, aperte a manga adequadamente. Se a manga não estiver apertada, a broca pode deslizar ou cair causando ferimentos.
  12. Ao alterar a velocidade de rotação com o comutador, certifique-se de que o interruptor está desligado. Alterar a velocidade quando o motor está em funcionamento irá danificar as engrenagens.
  13. O disco de engate não pode ser definido entre os números "1, 4, 7... 22" ou os pontos e não utilize com o número do disco de engate entre "22" e a linha no meio do símbolo da broca. Isto pode causar danos.
  14. Utilize sempre esta unidade em rotação no sentido dos ponteiros do relógio ao utilizá-la como broca de impacto.
  15. Desligar a unidade após trabalho contínuo.
  16. A ferramenta elétrica está equipada com um circuito de proteção da temperatura para proteger o motor. Trabalho contínuo pode fazer com que a temperatura da unidade suba, ativando o circuito de proteção de temperatura e parando automaticamente a operação. Se isto acontecer, permita que a ferramenta elétrica arrefeça antes de reiniciar a utilização.
  17. O motor pode parar caso a ferramenta esteja sobrecarregada. Se isto acontecer, solte o interruptor da ferramenta e elimine a causa da sobrecarga.
  18. A rotação do motor pode ser bloqueada para parar enquanto a unidade é utilizada como berbequim. Enquanto o berbequim aparafusadora é utilizado, tenha cuidado para não bloquear o motor.
  19. A utilização da bateria com tempo frio (abaixo dos 0 graus centígrados) pode por vezes resultar num binário de aperto mais fraco e numa quantidade reduzida de trabalho. No entanto, isto é um fenómeno temporário e regressa ao normal quando a bateria aquece.
  20. Instale bem o gancho. Se o gancho não for bem instalado, pode causar ferimentos durante a utilização.
  21. Não olhe diretamente para a luz. Tal pode resultar em lesões nos olhos.  
Limpe qualquer sujidade ou nódoa na lente da luz LED com um pano macio, tendo cuidado para não riscar a lente.  
Riscos na lente da luz LED podem resultar na diminuição do brilho.
  22. Utilize sempre a ferramenta e a bateria a temperaturas entre -5°C e 40°C.
  23. Carregue sempre a bateria a uma temperatura ambiente de 0-40°C.
1. Quando a carga restante da bateria se esgotar, o motor para.  
Nesse caso, carregue-a imediatamente.
  2. Se a ferramenta estiver sobrecarregada, o motor pode parar. Neste caso, solte o interruptor da ferramenta e elimine as causas da sobrecarga. De seguida, pode voltar a utilizá-la.
  3. Se a bateria estiver sobreaquecida em condições de sobrecarga, a alimentação da bateria pode parar.  
Neste caso, pare de utilizar a bateria e deixe-a arrefecer.  
De seguida, pode voltar a utilizá-la.
- Além disso, tenha em consideração os seguintes avisos e precauções.

**AVISO**

Para evitar antecipadamente qualquer fuga na bateria, produção de calor, emissão de fumo, explosão e ignição, certifique-se de que toma as seguintes precauções.

1. Certifique-se de que limalhas e pó não se acumulam na bateria.
- Durante o trabalho, certifique-se de que limalhas e pó não caem na bateria.
- Certifique-se de que quaisquer limalhas e pó que caíam na ferramenta durante os trabalhos não se acumulam na bateria.
- Não guarde uma bateria não utilizada num local exposto a limalhas e ao pó.
- Antes de guardar uma bateria, remova quaisquer limalhas e pó que possam existir na mesma e não a guarde com peças metálicas (parafusos, pregos, etc.).
2. Não perfure a bateria com objetos afiados como pregos, não lhe bata com um martelo, e não pise, arremesse, nem submeta a bateria a impactos físicos severos.
3. Não utilize uma bateria que pareça estar danificada ou deformada.
4. Não utilize a bateria com a polaridade invertida.
5. Não a ligue diretamente a quaisquer tomadas elétricas ou tomadas de isqueiro de automóvel.
6. Não utilize a bateria para fins que não os especificados.
7. Se a bateria não carregar completamente mesmo após ter passado o tempo de recarregamento especificado, pare imediatamente de a recarregar.
8. Não coloque nem submeta a bateria a temperaturas elevadas ou a alta pressão, como as de um forno microondas, secador, ou recipiente de alta pressão.
9. Afaste-a imediatamente do fogo quando forem detetados fugas ou maus odores.
10. Não utilizar em locais onde seja produzida uma forte electricidade estática.
11. Se a bateria apresentar fugas, maus odores, produção de calor, descoloração ou deformações, ou parecer funcionar de forma anormal durante a utilização, recarregamento ou armazenamento, remova-a imediatamente do equipamento ou do carregador da bateria e pare de a utilizar.
12. Não mergulhe a bateria nem permita que quaisquer líquidos fluam para o seu interior. A entrada de líquido condutor, tal como água, pode causar danos que poderão resultar em incêndio ou explosão. Guarde a bateria num local fresco e seco, longe de materiais combustíveis e inflamáveis. Atmosferas de gás corrosivo devem ser evitadas.

**PRECAUÇÃO**

1. Se o líquido vertido pela bateria entrar nos seus olhos, não os esfregue e lave-os bem com água fresca e limpa como água da torneira e contacte imediatamente um médico.  
Se não for tratado, o líquido pode provocar problemas nos olhos.
2. Se o líquido verter para a sua pele ou roupa, lave-as imediatamente com água limpa como água da torneira. Existe a possibilidade do líquido provocar irritação cutânea.

## PRECAUÇÕES PARA A BATERIA DE IÕES DE LÍTIO

Para aumentar a vida útil, a bateria de iões de lítio está equipada com uma função de proteção para impedir a transmissão de corrente.

Nos casos 1 a 3 descritos abaixo, quando utilizar este produto, mesmo que esteja a premir o interruptor, o motor pode parar. Isto não constitui uma avaria, sendo o resultado da função de proteção.

## Português

3. Se se deparar com ferrugem, maus odores, sobreaquecimento, descoloração, deformações e/ou outras irregularidades ao utilizar a bateria pela primeira vez, pare de utilizá-la e devolva-a ao seu fornecedor ou vendedor.

### AVISO

Se uma substância estranha condutora entrar no terminal da bateria de íões de lítio, a bateria pode sofrer um curto-circuito causando um incêndio. Ao armazenar a bateria de íões de lítio, cumpra as regras dos conteúdos seguintes.

- Não coloque os resíduos condutores, pregos e fios como fio de ferro ou fio de cobre na caixa de armazenamento.
- Para evitar curtos-circuitos, coloque a bateria na ferramenta ou coloque a tampa da bateria para armazenamento de modo a que não seja possível ver o ventilador.

## SOBRE O TRANSPORTE DA BATERIA DE ÍÕES DE LÍTIO

Ao transportar uma bateria de íões de lítio, tenha em conta as seguintes precauções.

### AVISO

Informe a empresa de transporte que uma embalagem contém uma bateria de íões de lítio, informe a companhia da sua potência de saída e siga as instruções da empresa de transporte ao planificar o transporte.

- As baterias de íões de lítio que excedem uma potência de saída de 100 Wh são consideradas incluídas na classificação de carga Mercadorias Perigosas e requerem procedimentos especiais de registo.
- Para transporte para o estrangeiro, deve obedecer à legislação internacional e às regras e regulamentos do país de destino.

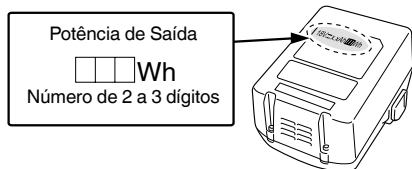

## SÍMBOLOS

### AVISO

De seguida, são apresentados os símbolos utilizados para a máquina. Assimile bem seus significados antes da utilização.

	DS18DBSL: Berbequim aparafusadora a bateria DV18DBSL: Berbequim aparafusadora de impacto a bateria
	Para reduzir o risco de lesão, o utilizador deve ler o manual de instruções.
	Apenas para países da UE Não deixe ferramentas elétricas no lixo doméstico! De acordo com a diretiva europeia 2012/19/UE sobre ferramentas elétricas e eletrónicas usadas e a implementação de acordo com a lei nacional, as ferramentas elétricas no final da vida útil devem ser recolhidas em separado e encaminhadas a uma instalação de reciclagem ecológica.
	Corrente contínua
V	Tensão nominal
$n_0$	Velocidade sem carga
min <sup>-1</sup>	Oscilações por minuto
Bpm	Velocidade de impacto
Ls	Velocidade baixa
Hs	Velocidade alta
	Tijolo
	Madeira
	Metal
	Parafuso para metal
	Parafuso para madeira
	Capacidade do mandril de perfuração
	Peso* (De acordo com o procedimento EPTA 01/2014)
	Perfurar
	Perfuração de impacto
	Ligar
	Desligar
	Desconectar a bateria
	Alterar velocidade de rotação – Velocidade alta
	Alterar velocidade de rotação – Velocidade baixa

## NOMES DOS COMPONENTES (Fig. 1 – Fig. 13)

①	Bateria recarregável	⑩	Parafuso
②	Fecho	⑪	Gancho
③	Pega	⑫	Ranhura
④	Indicador luminoso	⑬	Gatilho
⑤	Marca de perfuração	⑭	Bateria restante luz indicadora
⑥	Disco de engate	⑮	Painel do visor
⑦	Marca triangular	⑯	Manga
⑧	Marca de martelo	⑰	Botão
⑨	Comutador		

## ESPECIFICAÇÕES

As especificações desta máquina estão listadas na tabela na página 191.

### NOTA

Devido ao programa contínuo de pesquisa e desenvolvimento da HIKOKI, as especificações aqui contidas estão sujeitas a mudanças sem aviso prévio.

## RECARREGAMENTO

Antes de utilizar a ferramenta elétrica, carregue a bateria da seguinte forma.







- Ligue o cabo de alimentação do carregador à tomada.**  
Ao ligar a ficha do carregador a uma tomada, a luz piloto pisca a vermelho (Em intervalos de 1 segundo).

### PRECAUÇÃO

Não utilize o fio elétrico se estiver danificado. Repare-o imediatamente.

- Introduza a bateria no carregador.**  
Introduza firmemente a bateria no carregador conforme mostrado na **Fig. 2**.

- Carregamento**  
Ao introduzir uma bateria no carregador, o carregamento inicia e a luz piloto acende de forma fixa a vermelho. Quando a bateria fica completamente carregada, a luz piloto pisca a vermelho. (Em intervalos de 1 segundo) (Consulte a **Tabela 1**)
- **Indicação de luz piloto**  
As indicações da luz piloto serão aquelas mostradas na **Tabela 1**, de acordo com o estado do carregador ou da bateria recarregável.

	Rotação no sentido dos ponteiros do relógio
	Rotação no sentido contrário aos ponteiros do relógio
	Autonomia da bateria quase esgotada. Recarregue a bateria assim que possível
	Autonomia da bateria a metade.
	Autonomia da bateria suficiente.
	Aviso

\* Dependendo da bateria conectada. O peso mais pesado é medido com BSL36B18 (vendido separadamente).

## ACESSÓRIOS-PADRÃO

Além da unidade principal (1 unidade), a embalagem contém os acessórios listados na página 191. Os acessórios de série estão sujeitos a mudanças sem aviso prévio.

## APLICAÇÕES

<DS18DBSL>





- O aparafusamento e remoção de parafusos para metal, parafusos para madeira, parafusos roscantes, etc.

- Perfuração de vários metais
- Perfuração de várias madeiras

<DV18DBSL>

- Perfuração de tijolo e bloco de betão, etc.
- O aparafusamento e remoção de parafusos para metal, parafusos para madeira, parafusos roscantes, etc.
- Perfuração de vários metais
- Perfuração de várias madeiras

Tabela 1

Indicações da luz piloto				
Luz piloto (vermelha)	Antes do carregamento	Pisca	Acende-se durante 0,5 segundos. Não se acende durante 0,5 segundos. (desliga-se durante 0,5 segundos) 	
	Durante o carregamento	Acende-se	Acende-se de forma fixa 	
	Carregamento completo	Pisca	Acende-se durante 0,5 segundos. Não se acende durante 0,5 segundos. (desliga-se durante 0,5 segundos) 	
	Espera em caso de sobreaquecimento	Pisca	Acende-se durante 1 segundo. Não se acende durante 0,5 segundos. (desliga-se durante 0,5 segundos) 	Bateria sobreaquecida. Não é possível carregar. (O carregamento inicia quando a bateria arrefecer).
	Carregamento impossível	Tremeluz	Acende-se durante 0,1 segundos. Não se acende durante 0,1 segundos. (desliga-se durante 0,1 segundos) 	Avaria na bateria ou no carregador

## Português

- Em relação às temperaturas e ao tempo de carregamento da bateria.  
As temperaturas e o tempo de carregamento serão aqueles mostrados na **Tabela 2**

**Tabela 2**

Bateria		Carregador	UC18YFSL	UC18YKSL
Tensão de carregamento		V	14,4–18	
Peso		kg	0,5	0,35
Temperaturas às quais a bateria pode ser recarregada		0°C–50°C		
Tempo de carregamento para capacidade da bateria, aprox. (A 20°C)				
1,3 Ah	min		20	35
1,5 Ah	min		22	40
2,0 Ah	min		30	60
2,5 Ah	min		35	75
3,0 Ah	min		45	90
4,0 Ah	min		60	120
5,0 Ah	min		75	150
6,0 Ah	min		90	180
8,0 Ah	min		120	240
Número de células da bateria		4–10		

### NOTA

O tempo de recarregamento pode variar conforme a temperatura ambiente e a tensão da fonte de alimentação.

### PRECAUÇÃO

Quando o carregador da bateria tiver sido usado de forma contínua, este estará quente, constituindo assim a causa das falhas. Assim que o carregamento estiver concluído, aguarde 15 minutos até o próximo carregamento.

#### 4. Desligue o cabo de alimentação do carregador da tomada.

#### 5. Segure bem o carregador e retire a bateria.

### NOTA

Certifique-se de que retira a bateria do carregador após a utilização e, de seguida, guarde-a.

### PRECAUÇÃO

- Se a bateria for carregada enquanto está quente porque foi deixada durante um longo período de tempo num local sujeito a luz solar direta ou porque a bateria foi utilizada recentemente, a luz piloto do carregador acende-se durante 1 segundo, não se acende durante 0,5 segundos (desliga-se durante 0,5 segundos). Nesse caso, deixe primeiro a bateria arrefecer e, de seguida, inicie o carregamento.
- Quando a luz piloto tremeluzir (em intervalos de 0,2 segundos), procure e retire quaisquer objetos estranhos no conector de bateria do carregador. Se não houver qualquer objeto estranho, é provável que a bateria ou o carregador estejam avariados. Dirija-se ao centro de assistência autorizado.
- Uma vez que o microcomputador integrado demora cerca de 3 segundos a confirmar que a bateria a ser carregada com o carregador é retirada, aguarde no mínimo 3 segundos antes de voltar a introduzi-la para continuar o carregamento. Se a bateria for novamente introduzida no espaço de 3 segundos, esta pode não ser carregada adequadamente.

## MONTAGEM E UTILIZAÇÃO

Ação	Figura	Página
Remover e introduzir a bateria	1	192
Carregamento	2	192
Ajuste do binário de aperto	3	192
Selecionar a posição de perfuração	4	192
Selecionar a posição de impacto	5	192
Alterar a velocidade de rotação	6	192
Remover e montar o gancho	7	193
Indicador da autonomia da bateria	8	193
Como utilizar a luz LED	9	193
Montar a broca	10	193
Inverter o sentido de rotação	11	194
Funcionamento do interruptor	12	194
Selecionar acessórios	—	195



# Português

---

---

## Informação a respeito de ruídos e vibração do ar

Os valores medidos foram determinados de acordo com a EN62841 e declarados em conformidade com a ISO 4871.

Nível de potência sonora ponderado A medido:

86,5 dB (A) (DS18DBSL)

96,5 dB (A) (DV18DBSL)

Nível de pressão sonora ponderado A medido:

75,5 dB (A) (DS18DBSL)

85,5 dB (A) (DV18DBSL)

Incerteza K: 5 dB (A)

Use proteção auditiva.

Os valores totais da vibração (soma do vector triax) são determinados de acordo com a norma EN62841.

Perfuração em metal:

Valor de emissão de vibrações  $a_{h, D} < 2,5 \text{ m/s}^2$

(DS18DBSL, DV18DBSL)

Incerteza K = 1,5 m/s<sup>2</sup> (DS18DBSL, DV18DBSL)

Perfuração de impacto em betão:

Valor de emissão de vibrações  $a_{h, ID} = 9,1 \text{ m/s}^2$

(DV18DBSL)

Incerteza K = 1,5 m/s<sup>2</sup> (DV18DBSL)

---

---

O valor total de vibração declarado e o valor de emissão de ruído declarado foram medidos de acordo com um método de teste padrão e podem ser utilizados para comparar ferramentas.

Também podem ser utilizados numa avaliação preliminar de exposição.

### AVISO

- A vibração e a emissão de ruído durante a utilização real da ferramenta elétrica podem diferir do valor total declarado, dependendo da forma como a ferramenta é utilizada, especialmente do tipo de peça a trabalhar; e
- Identificar as medidas de segurança para proteger o operador, que são baseadas numa estimativa de exposição nas atuais condições de utilização (tendo em conta todas as partes do ciclo de funcionamento, tais como os tempos em que a ferramenta é desligada e quando está a funcionar ao ralenti, além do tempo de acionamento do gatilho).

---

### NOTA

Devido ao programa contínuo de pesquisa e desenvolvimento da HikOKI, as especificações aqui contidas estão sujeitas a mudanças sem aviso prévio.

---

## RESOLUÇÃO DE PROBLEMAS

Utilize as inspeções na tabela abaixo, caso a ferramenta não funcione normalmente. Se isto não solucionar o problema, consulte o seu representante ou o Centro de Serviço Autorizado da HIKOKI.

Sintoma	Causa possível	Solução
A ferramenta não funciona	Sem carga restante da bateria	Carregue a bateria.
	A bateria não está firmemente colocada.	Empurre a bateria para dentro até que se ouça um clique.
A ferramenta parou subitamente	A ferramenta foi sobrecarregada	Remova a causa da sobrecarga.
	Bateria ou ferramenta sobreaquecidas	Permita que a ferramenta e a bateria arrefeçam completamente.
Brocas de ferramenta - não podem ser montadas - caem	O formato da porção de fixação não corresponde	O diâmetro de torneamento do mandril sem chave é de 1,5 mm a 13 mm. Utilize uma broca que esteja dentro da gama indicada.
	O bloqueio do mandril sem chave está gasto	Contacte um Centro de Assistência Autorizado da HIKOKI para que o antigo mandril sem chave seja substituído por um novo.
O interruptor não pode ser puxado	O botão seletor para a frente/para trás está posicionado no meio	Prima o botão firmemente para o colocar na posição da direção de rotação pretendida.
A cabeça do parafuso desliza ou solta-se.	O número da broca não corresponde ao tamanho do parafuso	Coloque uma broca adequada.
	A broca está gasta	Substitua por uma broca nova.
Os orifícios não podem ser perfurados suavemente.	A perfuradora está gasta	Substitua por uma perfuradora nova.
	A velocidade de rotação não é adequada	Ajuste a velocidade de rotação (HIGH (ALTO)/LOW (BAIXO)) de forma a corresponder ao material a ser perfurado.
	A perfuradora roda no sentido inverso	Altere para rotação para a frente.
A lâmpada piloto pisca rapidamente a vermelho e o carregamento da bateria não começa.	A bateria não está inserida até ao fim.	Insira a bateria firmemente.
	Existe material estranho no terminal da bateria ou onde a bateria está conectada.	Remova o material estranho.
A luz piloto está a piscar a vermelho e o carregamento da bateria não inicia.	A bateria não está inserida até ao fim.	Insira a bateria firmemente.
	A bateria está sobreaquecida.	Se deixada sozinha a bateria irá começar a carregar automaticamente se a sua temperatura diminuir, mas isto pode reduzir o tempo de vida da bateria. É recomendado que a bateria seja arrefecida num local bem ventilado longe da luz solar direta antes de a carregar.
O tempo de uso da bateria é curto mesmo apesar de a bateria estar completamente carregada.	A vida útil da bateria está esgotada.	Substitua a bateria por uma nova.
A bateria demora muito tempo a carregar.	A temperatura da bateria, do carregador ou do ambiente circundante é demasiado baixa.	Carregue a bateria dentro de casa ou noutro ambiente mais quente.
	As saídas de ar do carregador estão bloqueadas, causando o sobreaquecimento dos componentes internos.	Evite bloquear as saídas de ar.
	A ventoinha de arrefecimento não está a funcionar.	Contacte um Centro de Serviço Autorizado HIKOKI para reparações.

## ALLMÄNNA SÄKERHETSVARNINGAR FÖR ELEKTRISKA VERKTYG

### ⚠ VARNING

Läs alla säkerhetsvarningar, instruktioner, bilder och specifikationer som medföljer detta elektriska verktyg. Om inte alla instruktioner nedan följs kan detta leda till elektrisk stöt, brand och/eller allvarlig skada.

Spara alla varningar och instruktioner för framtida referens.

Uttrycket "elektriskt verktyg" i varningar hänvisar till ditt eldrivna (med sladd) eller batteridrivna (sladdlöst) elektriska verktyg.

#### 1) Säkerhet på arbetsplats

- Håll arbetsplatsen ren och välbelyst.**  
*Föriga eller mörka arbetsplatser inbjuder till olyckor.*
- Använd inte elektriska verktyg i explosiva omgivningar, som t ex i närvaro av antändliga vätskor, gaser eller damm.**  
*Elektriska verktyg bildar gnistor som kan antända dammet eller ångorna.*
- Håll barn och kringstående på avstånd när du arbetar med ett elektriskt verktyg.**  
*Distractioner kan få dig att tappa kontrollen.*

#### 2) Elektrisk säkerhet

- Det elektriska verktygets stickpropp måste matcha uttaget. Modifiera aldrig stickproppen. Använd inte adapterstickproppar till jordade elektriska verktyg.**  
*Omodifierade stickproppar och matchande uttag minskar risken för elstötar.*
- Undvik kroppskontakt med jordade ytor som t ex rör, värmeelement, spisar och kylskåp.**  
*Det finns ökad risk för elstötar om din kropp är jordad.*
- Utsätt inte elektriska verktyg för regn eller vatten.**  
*Om vatten kommer in i ett elektriskt verktyg ökar risken för elstötar.*
- Misshandla inte sladden. Använd aldrig sladden för att bära, dra eller dra ur sladden till det elektriska verktyget.**  
*Håll sladden borta från värme, olja, skarpa kanter eller rörliga delar. Skadade eller tilltrasslade sladdar ökar risken för elstötar.*
- Använd en förlängningssladd som är lämplig för utomhusbruk när du arbetar med det elektriska verktyget utomhus.**  
*Användning av en sladd som är lämplig för utomhusbruk minskar risken för elstötar.*
- Om du inte kan undvika att använda ett elektriskt verktyg på en fuktigt plats, använd ett uttag med jordfelsbrytare.**  
*Användning av en jordfelsbrytare minskar risken för elektrisk stöt.*

#### 3) Personlig säkerhet

- Var vaksam, se upp med vad du gör och använd sunt förnuft när du arbetar med ett elektriskt verktyg.**  
**Använd inte elektriska verktyg när du är trött, drog- eller alkoholpåverkad eller har tagit mediciner.**  
*Ett ögonblicks ouppmärksamhet under arbetet kan resultera i allvarliga personskador.*
- Använd personskyddsutrustning. Ha alltid ögonskydd.**  
*Skyddsutrustning som till exempel en ansiktsmask, glidfria säkerhetsskor, hjälm eller hörselskydd för tillämpliga förhållanden minskar personskadorna.*

- Förebygg oavsiktlig start. Se till att omkopplaren står i läge av innan du ansluter det elektriska verktyget till strömkällan och/eller batteriet, tar upp eller bär verktyget.**

*Att bära det elektriska verktyget med fingret på omkopplaren eller kraftansluta det elektriska verktyget då omkopplaren är på inbjuder till olyckor.*

- Avlägsna eventuell justeringsnyckel eller skruvnyckel innan du startar det elektriska verktyget.**  
*En skruvnyckel eller nyckel som lämnats kvar på en roterande del av det elektriska verktyget kan resultera i personskador.*
  - Sträck dig inte för långt. Stå alltid stadigt på fötterna och håll balansen.**  
*På så sätt får du bättre kontroll över det elektriska verktyget i oväntade situationer.*
  - Klä dig korrekt. Ha inte på dig vida, lösa kläder eller smycken. Håll ditt hår och dina kläder borta från rörliga delar.**  
*Vida kläder, smycken eller långt hår kan fastna i de rörliga delarna.*
  - Omtillbehöröranslutning av dammuppsugnings- och dammsamlingsanordningar ingår, se då till att dessa anordningar ansluts och används på korrekt sätt.**  
*Användning av dammsamling kan minska dammrelaterade faror.*
  - Låt inte vanan av regelbunden användning av verktyg tillåta dig att bli för självsäker och ignorera verktygssäkerhetsprinciper.**  
*En oförsiktig åtgärd kan orsaka allvarlig skada inom en bråkdel av en sekund.*
- #### 4) Användning och skötsel av elektriska verktyg
- Tvinga inte det elektriska verktyget. Använd korrekt verktyg för det du ska göra.**  
*Korrekt verktyg gör arbetet bättre och säkrare med den hastighet som det är avsett för.*
  - Använd inte det elektriska verktyget om omkopplaren inte kan vridas Från eller Till.**  
*Elektriska verktyg som inte kan kontrolleras med omkopplaren är farliga och måste repareras.*
  - Dra ut sladden ur uttaget och/eller ta ur batteriet om det är avtagbart från det elektriska verktyget innan du gör justeringar, byter tillbehör eller förvarar det elektriska verktyget.**  
*Sådana förebyggande säkerhetsåtgärder minskar risken för att det elektriska verktyget startar oavsiktligt.*
  - Förvara elektriska verktyg som inte används utom räckhåll för barn och låt inte personer som är obekanta med verktyget eller dessa instruktioner använda verktyget.**  
*Elektriska verktyg är farliga i händerna på otränade användare.*
  - Underhåll elektriska verktyg och accessoarer. Kontrollera med avseende på felaktig inriktning eller om rörliga delar kärvar, om delar har spruckit samt alla andra tillstånd som kan påverka verktygets drift. Om verktyget är skadat se till att det repareras innan du använder det.**  
*Många olyckor förorsakas av dåligt underhållna verktyg.*
  - Håll skärverktygen skarpa och rena.**  
*Korrekt underhållna skärverktyg med skarpa skåreggar kärvar inte och är lättare att kontrollera.*
  - Använd det elektriska verktyget, tillbehör och hårdmetallskär etc. i enlighet med dessa instruktioner, samtidigt som du tar arbetsförhållanden och det arbete som ska utföras med i beräkningen.**  
*Att använda det elektriska verktyget för andra ändamål än det är avsett för kan resultera i farliga situationer.*



- h) Håll handtag och gripytor torra, rena och fria från olja och fett.

*Håla handtag och greppytor tillåter inte säker hantering och kontroll av verktyget i oväntade situationer.*

#### 5) Användning och vård av batteriverktyg

- a) Ladda endast med laddare som angetts av tillverkaren.

*En laddare som passar för en typ av batteri kan orsaka brandfara om den används med ett annat batteri.*

- b) Använd verktyg endast med specifikt avsedda batterier.

*Användning av annat batteri kan orsaka risk för skada eller brand.*

- c) När batteriet inte används förvara det fränskilt från andra metallföremål så som gem, mynt, nycklar, spikar, skruvar eller andra metallföremål som kan orsaka anslutning från en pol till en annan.

*Kortslutning av batteripolerna kan orsaka brännkada eller brand.*

- d) Vid oriktigt handhavande kan vätska komma ut från batteriet; undvik kontakt. Om kontakt av misstag sker, spola med vatten. Om vätska kommer i ögonen sök medicinsk hjälp.

*Vätska som läcker från batteriet kan orsaka irritation eller brännskador.*

- e) Använd inte ett batteri eller verktyg som har skadats eller modifierats.

*Skadade eller modifierade batterier kan uppvisa oförutsägbart beteende som leder till brand, explosion eller risk för skada.*

- f) Utsätt inte batteriet eller verktyget för brand eller överdriven temperatur.

*Exponering för brand eller temperatur över 130°C kan orsaka explosion.*

- g) Följ alla laddningsinstruktioner och ladda inte batteriet eller verktyget utanför det temperaturintervall som anges i instruktionerna. Felaktig laddning eller laddning vid temperaturer utanför det angivna intervallet kan skada batteriet och öka risken för brand.

#### 6) Service

- a) Låt en kvalificerad reparatör utföra service på ditt elektriska verktyg och använd bara identiska reservdelar.

*Detta garanterar att det elektriska verktyget alltid är säkert och fungerar som det ska.*

- b) Serva aldrig skadade batterier.

*Service av batterier får endast utföras av tillverkaren eller auktoriserade serviceleverantörer.*

#### FÖREBYGGANDE ÅTGÄRD

Håll barn och bräckliga personer på avstånd.

När verktygen inte används ska de förvaras utom räckhåll för barn och bräckliga personer.

## SÄKERHETSVARNINGAR FÖR BATTERIDRIVEN BORRSKRUVDRAGARE/ SLAGBORRMASKIN

#### Säkerhetsinstruktioner för all användning

##### <DV18DBSL>

- a) Använd hörselskydd när du slagborrar.  
Utsättning för ljud kan orsaka hörselskador.

##### <DS18DBSL / DV18DBSL>

- b) Håll elverktuget i de isolerade greppytorna när du utför arbeten där kaptilbehöret kan komma i kontakt med dolda elledningar.

Om kaptilbehöret kommer i kontakt med en strömförande ledning kan en del av elverktugets metalldelar bli strömförande och utsätta användaren för en elektrisk stöt.

#### Säkerhetsinstruktioner vid användning av långa borrbitsar

- a) Använd aldrig med en högre hastighet än den maximala hastigheten för borrbitsen.

Vid högre hastigheter kommer bitsen sannolikt att böjas om den får rotera fritt utan kontakt med arbetsstycket, vilket kan leda till personskada.

- b) Börja alltid borra med låg hastighet och med bitsspetsen i kontakt med arbetsstycket.

Vid högre hastigheter kommer bitsen sannolikt att böjas om den får rotera fritt utan kontakt med arbetsstycket, vilket kan leda till personskada.

- c) Tryck endast i direkt linje med bitsen och tryck inte för hårt.

Bitsar kan böjas, vilket kan leda till att de går av eller att du förlorar kontrollen över verktyget, vilket kan leda till personskada.

## YTTERLIGARE SÄKERHETSVARNINGAR

- Se till att området som ska borras är helt fritt från gömda hinder, inklusive elektriska ledningar, vatten eller gasledningar. Borra i ovan nämnda kan leda till elektrisk stöt eller kortslutning, gasläckage eller andra faror som kan orsaka allvarliga olyckor eller skador.
- Se till att hålla verktyget ordentligt under användning. Om du inte gör det kan det resultera i olyckor eller skador (Bild 13).
- Fäst arbetsstycket. Ett arbetsstycke som kläms fast med klämanordningar eller i en tving hålls fast mycket säkrare än för hand.
- Iordningställande och kontroll av arbetsmiljö Kontrollera att arbetsmiljön är lämplig genom att följa säkerhetsföreskriften.
- Se till att inga främmande föremål hamnar i verktyget genom batteriöppningen eller uttagen.
- Ta aldrig isär vare sig det uppladdningsbara batteriet eller laddningsaggregatet.
- Se till att det uppladdningsbara batteriet inte kortsluts. Kortslutning av batteriet kan orsaka en stor elektrisk ström och överhettning. Det leder till brännkada eller skada på batteriet.
- Kasta inte batteriet i öppen eld. Om batteriet blir bränt kan det explodera.
- Så snart batteriets efterladdningstid blir för kort för verktygets praktiska användning, skall du föra eller skicka batteriet till återförsäljaren. Kasta inte bort det urladdade batteriet med sopor.
- Se till att inga föremål eller främmande ämnen hamnar i laddningsaggregatets ventilationshål. Isättning av metallföremål eller lättantändliga objekt i ventilationshålen kommer att resultera i elektriska överslag och skador på laddningsaggregatet.
- När verktygsspetsen monteras i en spårlös chuck måste chuckhylsan dras åt ordentligt. Om chuckhylsan inte är ordentligt åtdragen kan verktygsspetsen glida eller falla ur och orsaka skada.
- Se till att brytaren är avslagen när du ändrar rotationshastigheten med hastighetsomkopplaren. Att ändra hastigheten medan motorn roterar kommer att skada växlarerna.
- Borrsockeln kan inte ställas in i ett läge mellan siffrorna "1, 4, 7 ... 22" eller punkterna. Använd inte när borrsockeln är i ett läge mellan siffran "22" och strecket i mitten av bormmärket. Det kan skada maskinen.

# Svenska

- Använd alltid denna enhet med medurs rotation när du använder den som en slagbormaskin.
- Paus vid långvarig användning.
- Det elektriska verktyget är utrustat med en temperaturskyddskrets för att skydda motorn. Kontinuerligt arbete kan få enhetens temperatur att stiga, vilket aktiverar temperaturskyddskretsen och driften stoppas automatiskt. Om detta inträffar, låt det elektriska verktyget svalna innan du fortsätter användningen.
- Motorn kan stanna när verktyget överbelastas. Om detta skulle hända, släpp upp verktygets brytare och avlägsna orsaken för överbelastningen.
- Det kan hända att motorn fastnar och borsten stannar när du borrar. När du använder maskinen som en borr, bör du vara försiktig så att motorn inte låses fast.
- Användning av batteri under kalla förhållanden (kallare än 0°C) kan ibland resultera i svagare åtdragningsmoment och nedsatt arbetsförmåga. Detta är emellertid ett temporärt fenomen, som kommer att återgå till normalt tillstånd när batteriet blir uppvärmt.
- Se till att sätta fast kroken ordentligt. Om kroken inte sitter ordentligt kan det leda till en olycka.
- Titta inte direkt in i ljuset. Det kan orsaka skador på ögonen. Torka av smuts och sot som fastnat på LED-lampans lins med en mjuk trasa med iakttagen försiktighet så att linsen inte repas.  
Repor på LED-lampans lins kan leda till minskad ljusstyrka.
- Använd alltid verktyget och batteriet vid en temperatur mellan -5°C och 40°C.
- Ladda alltid batteriet vid en omgivningstemperatur på 0–40°C.
- Använd inte batteri för andra syften än de som anges.
- Om batteriladdningen inte lyckas avslutas trots att den angivna laddningstiden passerat, stoppa omedelbart vidare laddning.
- Utsätt inte batteriet för höga temperaturer eller högt tryck så som i en mikrovågsugn, hårtork eller högttrycksbehållare.
- Håll borta från eld så snart läckage eller illaluktande lukt upptäcks.
- Använd inte på plats där stark statisk elektricitet skapas.
- Om batteriet läcker, luktar illa, blir varmt, missfärgat eller missformerat eller på något sätt upplevs som onormalt vid användning, laddning eller förvaring, ta omedelbart bort det från verktyget eller batteriladdaren och sluta använda det.
- Sänk inte ner batteriet i vätska och låt inte vätska komma in i det. Vätskeinträng, såsom vatten, kan leda ström och orsaka skador, vilket kan leda till brand eller explosion. Förvara batteriet på en sval, torr plats, och på säkert avstånd från brännbara och lättantändliga föremål. Korrosiva gasatmosfärer måste undvikas.

## FÖRSIKTIGT

- Om vätska som läcker från batteriet kommer i ögonen gnid inte ögonen och skölj dem väl med friskt rent vatten från en kran och kontakta omedelbart medicinsk hjälp. Om inget görs kan vätskan orsaka ögonproblem.
- Om vätskan kommer i kontakt med din hud eller dina kläder, tvätta omedelbart väl med rent vatten så som från en kran. Det finns en chans att det kan orsaka hudirritation.
- Om du upptäcker rost, dålig lukt, överhettning, missfärgning, deformation och/eller andra ovanligheter när du använder batteriet för första gången använd det inte utan lämna tillbaka det till din återförsäljare eller handlare.

## VARNING FÖR LITIJONBATTERI

För att förlänga livstiden är litiumjonbatteriet utrustat med en skyddsfunktion som stoppar utmatning.

I händelse av 1 till 3 som beskrivs nedan, vid användning av denna produkt, även om du trycker på knappen kan det hända att motorn stannar. Detta är inget fel utan ett resultat av skyddsfunktionen.

- När kvarvarande batterikraft tar slut stannar motorn. I detta fall ladda omedelbart upp det.
- Om verktyget är överbelastat kan motorn stanna. Om så händer släpp knappen på verktyget och ta åtgärda orsaken till överbelastningen. Du kan använda det igen när det svalnat.
- Om batteriet överhettas under för hög belastning kan batteriet ta slut. Om detta händer, sluta använda batteriet och låt det svalna. Du kan använda det igen när det svalnat.

Vidare, var god beakta följande varningar och föreskrifter.

### VARNING

För att förebygga läckage från batteri, värmeutveckling, rök, explosion och eldsvåda, var god beakta följande försiktighetsåtgärder.

- Se till att damm och smuts inte samlas på batteriet.
  - Vid arbete se till att damm och smuts inte faller på batteriet.
  - Se till att eventuellt damm och smuts som faller på det elektriska verktyget vid arbete inte samlas på batteriet.
  - Förvara inte batteri som inte används på en plats där de utsätts för damm och smuts.
  - Innan förvaring av ett batteri avlägsna eventuellt damm och smuts som har fastnat på det och förvara det inte tillsammans med metallföremål (skruvar, spikar etc.).
- Gör inte hål i batteri med skarpa föremål så som spik, slå med hammare, stampa på eller kasta föremål på eller utsätt batteriet för fysisk påfrestning.
- Använd inte uppenbarligen skadat batteri eller batteri som är deformerat.
- Använd inte batteriet med polerna omvända.
- Anslut inte direkt till ett elektriskt uttag eller uttag för cigarettändare i en bil.

### VARNING

Om ett främmande elektriskt ledande material kommer i kontakt med batteriets anslutningar, kan batteriet kortslutas och förorsaka brand. Vid förvaring av litiumjonbatterier, se till att följa nedanstående anvisningar.

- Placera inte ledande föremål som spikar och ledningar i stål eller koppar i förvaringsfacket.
- För att undvika kortslutning, montera batteriet i verktyget eller sätt på batteriskyddet vid förvaring för att dölja ventilatorn.

## ANGÅENDE TRANSPORT AV LITIJONBATTERIER

lakta följande försiktighetsåtgärder när litiumjonbatterier transporteras.

### VARNING

Meddela transportföretaget att ett paket innehåller ett litiumjonbatteri, informera företaget om dess utteffekt och följ transportföretagets instruktioner när transporten arrangeras.

- Litiumjonbatterier som överskrider en utteffekt på 100 Wh klassificeras som farligt gods och kommer att kräva en särskild behandlingsprocedur.
- För transport utomlands måste du uppfylla internationell lagstiftning samt destinationslandets regler och förordningar.

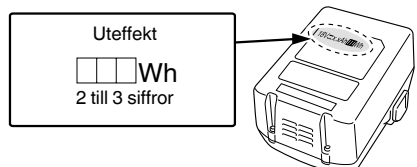

## DELARNAS NAMN (Bild 1 – Bild 13)

①	Uppladdningsbart batteri	⑩	Skruv
②	Spärr	⑪	Krok
③	Handtag	⑫	Spår
④	Indikeringslampa	⑬	Utlösarknapp
⑤	Borrmärke	⑭	Återstående batteri-indikatorlampa
⑥	Kopplingsratt	⑮	Displaypanel
⑦	Triangelmärke	⑯	Hylsa
⑧	Hammarmärke	⑰	Tryckknapp
⑨	Sidförskjutningsvred		

## SYMBOLER

## VARNING

Nedan visas de symboler som används för maskinen. Se till att du förstår vad de betyder innan verktyget används.

	DS18DBSL: Batteridriven borrarvred DV18DBSL: Batteridriven slagborrmaskin
	Användaren måste läsa bruksanvisningen för att minska risken för personskador.
	Gäller endast EU-länder Elektriska verktyg får inte kastas i hushållssoporna! Enligt direktivet 2012/19/EU som avser äldre elektrisk och elektronisk utrustning och dess tillämpning enligt nationell lagstiftning ska uttjänta elektriska verktyg sorteras separat och lämnas till miljövänlig återvinning.
	Likström
	Märkspänning
	Hastighet utan belastning
	Svängning per minut
	Slag per minut
	Låg hastighet
	Hög hastighet
	Tegel
	Trä
	Metall
	Maskinskruv
	Träskruv
	Kapacitet borrbuchuck
	Vikt* (Enligt EPTA-procedur 01/2014)

	Borring
	Slagborring
	Slå PÅ
	Slå AV
	Koppla loss batteriet
	Ändra rotationshastighet – Hög hastighet
	Ändra rotationshastighet – Låg hastighet
	Rotation medurs
	Rotation moturs
	Batteriet är nästan helt urladdat. Ladda batteriet så snart som möjligt
	Hälften av batteriets energi är förbrukad.
	Det finns tillräckligt med energi kvar i batteriet.
	Varning

\* Beroende på anslutet batteri. Den tyngsta vikten mäts med BSL36B18 (säljs separat).

## STANDARDTILLBEHÖR

Förutom huvudenheten (1 enhet) innehåller paketet tillbehören listade på sidan 191.  
Standardtillbehören kan ändras utan föregående meddelande.

## ANVÄNDNINGSSOMRÅDEN

<DS18DBSL>

- Iskruvning och borttagning av maskinskruv, träskruvar, självgående skruvar, m.m.
- Borring i olika slags metaller
- Borring i olika slags trä

<DV18DBSL>

- Borring i tegelblock, betongblock, etc.
- Iskruvning och borttagning av maskinskruv, träskruvar, självgående skruvar, m.m.
- Borring i olika slags metaller
- Borring i olika slags trä

## TEKNISKA DATA

Tekniska data för maskinen återfinns i tabellen på sidan 191.

## ANMÄRKNING

Beroende på HiKOKIs kontinuerliga forsknings- och utvecklingsarbete, förbehåller HiKOKI rätten till ändringar av tekniska data utan föregående meddelande.

**BATTERILADDNING**

Ladda upp batteriet enligt de följande anvisningarna innan du använder ditt elektriska verktyg.

**1. Anslut laddarens nätkabel till uttaget.**

Kontrolllampan kommer att blinka i rött (med intervaller på 1 sekund) efter anslutning av nätkabel till laddaren.

**FÖRSIKTIGT**

Använd inte elkablar om de är skadade. Se till att få de reparerade omedelbart.

**2. Sätt i batteriet i laddaren.**

Sätt i batteriet ordentligt i laddaren såsom visas i **Bild 2**.

**3. Laddning**

Laddningen sätts igång efter batteriets isättning i laddaren. Signallampan lyser i rött.

När batteriet blir fullt laddad kommer signallampan att blinka röd. (Med intervaller på 1 sekund) (Se **Tabell 1**)

## ● Signallampans indikationer

Signallampans indikationer visas i **Tabell 1**, i enlighet med statusen hos laddaren eller det laddningsbara batteriet.

**Tabell 1**

Signallampans indikationer				
Signallampa (röd)	Före laddning	Blinkar	Lyser 0,5 sekunder. Lyser inte 0,5 sekunder. (släckt 0,5 sekunder)	
	Under pågående laddning	Lyser	Lyser ihållande	
	Laddningen fullbordad	Blinkar	Lyser 0,5 sekunder. Lyser inte 0,5 sekunder. (släckt 0,5 sekunder)	
	Överhettad, standby	Blinkar	Lyser 1 sekund. Lyser inte 0,5 sekunder. (släckt 0,5 sekunder)	Batteriet överhettat. Kan inte ladda. (laddning kommer att börja när batteriet svalnat).
	Går inte att ladda	Flimrar	Lyser 0,1 sekunder. Lyser inte 0,1 sekunder. (släckt 0,1 sekunder)	Fel i batteriet eller laddaren

## ● Angående temperaturer och laddningstid för batteriet.

Temperaturer och laddningstider blir som visas i **Tabell 2**

**Tabell 2**

Batteri		Laddare	UC18YFSL	UC18YKSL
Laddningsspänning		V	14,4–18	
Vikt		kg	0,5	0,35
Temperaturer vid vilka batterierna kan laddas			0°C–50°C	
Laddningstid för batterikapacitet, ca. (vid 20°C)				
1,3 Ah		min	20	35
1,5 Ah		min	22	40
2,0 Ah		min	30	60
2,5 Ah		min	35	75
3,0 Ah		min	45	90
4,0 Ah		min	60	120
5,0 Ah		min	75	150
6,0 Ah		min	90	180
8,0 Ah		min	120	240
Antal battericeller			4–10	

**ANMÄRKNING**

Laddningstiden kan variera enligt omgivningstemperaturen och nätspänningen.

**FÖRSIKTIGT**

När batteriladdaren har används kontinuerligt kommer batteriladdaren att bli varm, och kan komma att bli orsaken till fel. När en laddning är klar låt laddaren vila i 15 minuter innan nästa laddning.

**4. Dra ut laddarens nätkabel ur nätuttaget.****5. Fatta ett stadigt tag i laddaren och dra ut batteriet ur laddaren.****ANMÄRKNING**

Kom ihåg att dra ut batteriet ur laddaren efter användning och att spara det.

**FÖRSIKTIGT**

○ Om batteriet laddas när det är varmt efter att ha legat i direkt solljus eller då det använts nyligen lyser laddarens signallampa i 1 sekund och släcks i 0,5 sekunder (avstängd i 0,5 sekunder). Om detta inträffar, låt batteriet svalna innan du börjar ladda.



# Svenska

Om batteriernas användningstid förblir extremt kort även efter upprepad laddning och användning, anse att batterierna är slut och köp nya batterier.

## FÖRSIKTIGT

Vid användning och underhåll av elverktyg måste de säkerhetsbestämmelser och standarder som gäller i respektive land iakttas.

### Viktigt meddelande för batterier till HiKOKI batteridrivna elektriska verktyg

Använd alltid anvisade originalbatterier. Vi kan inte garantera säkerheten och prestanda för våra batteridrivna elektriska verktyg som används med andra batterier än de vi anvisat eller när batterier har tagits isär och modifierats (så som isärtagning och utbyte av celler eller andra inre delar).

## GARANTI

Vi garanterar HiKOKI Elektriska verktyg i enlighet med lagstadgade/landsspecifika bestämmelser. Denna garanti täcker inte defekter eller skada på grund av felaktig användning, missbruk eller normal förslitning. Vid reklamation, var god att skicka det elektriska verktyget, ej isärtaget, med GARANTIBEVIS som hittas i slutet på denna instruktion, till en auktoriserad HiKOKI serviceverkstad.

## Information angående buller och vibrationer

Uppmätta värden har bestämts enligt EN62841 och fastställt i enlighet med ISO 4871.

A-vägd ljudeffektnivå:	86,5 dB (A) (DS18DBSL)
	96,5 dB (A) (DV18DBSL)
A-vägd ljudtrycksnivå:	75,5 dB (A) (DS18DBSL)
	85,5 dB (A) (DV18DBSL)

Osäkerhet K: 5 dB (A)

Använd hörselskydd.

Vibration totalvärdet (triax vektorsumma) har bestämts enligt EN62841.

Borra i metall:

Vibrationsavgivning värde  $a_h, D < 2,5 \text{ m/s}^2$

(DS18DBSL, DV18DBSL)

Osäkerhet K = 1,5  $\text{m/s}^2$  (DS18DBSL, DV18DBSL)

Slagborrning i betong:

Vibrationsavgivning värde  $a_h, ID = 9,1 \text{ m/s}^2$  (DV18DBSL)

Osäkerhet K = 1,5  $\text{m/s}^2$  (DV18DBSL)

Det deklarerade totalvärdet för vibration och det deklarerade bulleremissionsvärdet har uppmätts i enlighet med en standardtestmetod och kan användas för att jämföra ett verktyg med ett annat.

De kan även användas vid en preliminär exponeringsbedömning.

### VARNING

- Vibrations- och bulleremissionerna under faktisk användning av elverktyget kan skilja sig från det deklarerade totalvärdet beroende på hur verktyget används, särskilt vilken typ av arbetsstycke som bearbetas; och
- Identifiera säkerhetsåtgärder som kan utföras för att skydda operatören som baseras på en uppskattning av utsättning i verkligheten (tar med i beräkningen alla delar av användandet så som när verktyget är avstängt och när det körs på tomgång utöver ut då startomkopplaren används).

### ANMÄRKNING

Beroende på HiKOKIs kontinuerliga forsknings- och utvecklingsarbete, förbehåller HiKOKI rätten till ändringar av tekniska data utan föregående meddelande.

## FELSÖKNING

Använd felsökningstabellen nedan om redskapet inte fungerar normalt. Om detta inte löser problemet, kontakta din återförsäljare eller ett auktoriserat HiKOKI servicecenter.

Symptom	Möjlig orsak	Åtgärd
Verktyget kör inte	Batteriet är urladdat	Ladda batteriet.
	Batteriet är inte ordentligt fastsatt.	Skjut in batteriet tills det hörs ett klick.
Verktyget stannade plötsligt	Verktyget överbelastades	Ta bort orsaken till överbelastningen.
	Batteriet eller verktyget överhettades	Låt verktyget och batteriet svalna ordentligt.
Verktygsbitar -kan inte monteras -faller av	Formen på delen som ska sättas fast matchar inte	Chuckdiametern på chucken utan nyckeln är 1,5 mm till 13 mm. Använd en bit som faller inom det intervall som anges.
	Låsningen på chucken utan nyckel är sliten	Kontakta ett auktoriserat HiKOKI service center och se till att den gamla chucken utan nyckel ersätts med en ny.
Omkopplaren kan inte dras	Framåt/bakåt-valsknappen är placerat halvvägs	Tryck knappen ordentligt till rätt position för den önskade rotationsriktningen.
Skruvhuvudet slirar eller lossnar.	Bitnumret matchar inte skruvens storlek	Installera en passande bit.
	Biten är sliten	Ersätt med en ny bit.
Hål kan inte borras smidigt.	Borren är sliten	Ersätt med en ny borrar.
	Rotationshastigheten är inte lämplig	Justera rotationshastigheten (HÖG/LÅG) för att matcha materialet som ska borras.
	Borren roterar åt omvänt håll	Växla till framåtriktad rotation.
Signallampan flimrar snabbt i rött och batteriladdning startar inte.	Batteriet har inte satts i hela vägen.	Sätt i batteriet ordentligt.
	Det finns främmande föremål i batteripolen eller där batteriet är monterat.	Avlägsna det främmande föremålet.
Signallampan blinkar i rött och batteriet börjar inte ladda.	Batteriet har inte satts i hela vägen.	Sätt i batteriet ordentligt.
	Batteriet är överhettat.	Vid upphörande av användning kommer batteriet automatiskt att börja ladda om temperaturen sjunker, men detta kan även minska batteriets livslängd. Det rekommenderas att batteriet kyls av på en välventilerad plats med skydd från direkt solljus innan det laddas.
Batteriets användningstid är kort fastän batteriet är fulladdat.	Batteriets livslängd är slut.	Byt ut batteriet mot ett nytt.
Det tar lång tid att ladda batteriet.	Batteriets, laddarens eller den omgivande miljöns temperatur är mycket låg.	Ladda batteriet inomhus eller på en varmare plats.
	Laddarens ventiler är blockerade, vilket gör att de inre delarna överhettas.	Undvik att blockera ventilationsöppningarna.
	Kylfläkten är inte igång.	Kontakta ett auktoriserat HiKOKI-servicecenter för reparation.

## GENERELLE SIKKERHEDSADVARSLER FOR ELEKTRISK VÆRKTØJ

### ⚠ ADVARSEL

Læs alle sikkerhedsforskrifter, instruktioner, illustrationer og specifikationer, der følger med dette elektriske værktøj.

Det kan medføre elektrisk stød, brand og/eller alvorlig personskade, hvis alle instruktionerne nedenfor ikke overholdes.

Gem alle advarsler og instruktioner, så du har dem til senere brug.

Termen "elektrisk værktøj" i advarselne henviser til værktøj, der tilsluttes lysnettet (med ledning), eller batteridrevet, (ledningsfrit) elektrisk værktøj.

#### 1) Sikkerhed for arbejdsområde

- Hold arbejdsområdet rent og tilstrækkeligt oplyst. Rodede eller mørke områder øger risikoen for ulykker.
- Anvend ikke elektrisk værktøj, hvis der er eksplosionsfare, f.eks. i nærheden af brændbare væsker, gasser eller støv. Elektrisk værktøj frembringer gnister, som kan antænde støv eller dampe.
- Hold børn og tilskuere væk, mens det elektriske værktøj anvendes. Distractioner kan medføre, at du mister kontrollen over værktøjet.

#### 2) Elektrisk sikkerhed

- Det elektriske værktøjs stik skal passe til stikkontakten. Foretag aldrig nogen form for ændringer af stikket. Brug ikke adapterstik til jordet (jordforbundet) elektrisk værktøj. Stik, der ikke er ændret, og egnede stikkontakter nedsætter risikoen for elektrisk stød.
- Undgå berøring af jordede eller jordforbundne overflader, f.eks. rør, radiatorer, komfurer og køleskabe. Der er en øget risiko for elektrisk stød, hvis kroppen er jordet eller jordforbundet.
- Udsæt ikke det elektriske værktøj for regn eller våde omgivelser. Hvis der trænger vand ind i det elektriske værktøj, øges risikoen for elektrisk stød.
- Misbrug ikke ledningen. Brug aldrig ledningen til at bære, trække eller afbryde det elektriske værktøj. Undgå, at ledningen kommer i kontakt med varmekilder, olie, skarpe kanter eller bevægelige dele. Beskadigede eller sammenfiltrede ledninger øger risikoen for elektrisk stød.
- Når et elektrisk værktøj anvendes udendørs, skal der anvendes en forlængerledning, der er egnet til udendørs brug.
- Hvis du er nødsaget til at anvende det elektriske værktøj på et fugtigt sted, skal du anvende en strømforsyning, der er beskyttet med en fejlstrømsafbryder (RDC). Brug af RDC reducerer risikoen for elektrisk stød.

#### 3) Personlig sikkerhed

- Vær årvågen, hold opmærksomheden rettet mod arbejdet, og brug fornuften, når du anvender et elektrisk værktøj. Anvend ikke et elektrisk værktøj, hvis du er træt eller påvirket af narkotika, alkohol eller medicin.

Et øjeblikvis uopmærksomhed, mens det elektriske værktøj anvendes, kan medføre alvorlig personskade.

- Brug personligt sikkerhedsudstyr. Brug altid beskyttelsesbriller. Ved brug af sikkerhedsudstyr som støvmaske, skridsikre sikkerhedssko, hjelm eller høreværn, når disse er påkrævet, reduceres antallet af personskader.
  - Undgå utilsigtet start af værktøjet. Kontrollér, at kontakten er slået fra, før værktøjet slutes til lysnettet og/eller batteripakke, eller før du samler værktøjet op eller bærer på det. Hvis du har fingeren på kontakten, når du bærer værktøjet, eller kontakten er slået til, når det elektriske værktøj tilføres strøm, øges risikoen for ulykker.
  - Afmont alle justeringsnøgler eller skruenøgler, før det elektriske værktøj startes. En skruenøgle eller en anden type nøgle, der sidder fast på en af det elektriske værktøjs roterende dele, kan medføre personskade.
  - Pas på ikke at få overbalance. Sørg hele tiden for at have et forsvarligt fodfæste og holde balancen. Derved kan du bedre styre det elektriske værktøj i uventede situationer.
  - Bær egnet påklædning. Vær ikke iført løst tøj eller løse smykker. Hold dit hår og tøj væk fra bevægelige dele. Løst tøj, løse smykker eller langt hår kan komme i klemme i de bevægelige dele.
  - Hvis der medfølger anordninger til udsugning og opsamling af støv, skal du kontrollere, at disse tilsluttes og anvendes på korrekt vis. Brug af støvopsamling kan reducere støvrelaterede risici.
  - Lad ikke kendskab erhvervet gennem hyppig brug af værktøjer være en sovepude for dig, der får dig til at ignorere sikkerhedsprincipper for værktøj. En skødesløs handling kan forårsage alvorlig tilskadekomst i en brøkdal af et sekund.
- #### 4) Brug og vedligeholdelse af elektrisk værktøj
- Pres ikke det elektriske værktøj. Brug det rigtige elektriske værktøj til den pågældende opgave. Arbejdet udføres bedre og mere sikkert ved brug af det rigtige værktøj ved den tilsigtede hastighed.
  - Anvend ikke det elektriske værktøj, hvis kontakten ikke tænder og slukker værktøjet. Alt elektrisk værktøj, der ikke kan styres ved hjælp af kontakten, er farligt og skal repareres.
  - Tag stikket ud af stikkontakten, og/eller fjern batteripakken, hvis den er aftagelig, fra det elektriske værktøj, før du foretager justeringer, skifter tilbehør eller lægger det elektriske værktøj til opbevaring. Sådanne præventive sikkerhedsforanstaltninger reducerer risikoen for at starte det elektriske værktøj utilsigtet.
  - Opbevar elektrisk værktøj, der ikke er i brug, utilgængeligt for børn, og lad ikke personer, der ikke er vant til elektrisk værktøj, eller som ikke har læst denne vejledning, anvende det elektriske værktøj. Elektrisk værktøj er farligt i hænderne på uerfarne brugere.
  - Vedligehold elektrisk værktøj og tilbehør. Kontrollér for bevægelige dele, der er monteret forkert eller sidder fast, defekte dele eller andre forhold, der kan påvirke det elektriske værktøjs drift. Hvis det elektriske værktøj er beskadiget, skal det repareres før brug. Mange ulykker skyldes dårligt vedligeholdt elektrisk værktøj.



## SIKKERHEDSFORSKRIFTER FOR LEDNINGSFRI BOREMASKINE/ SLAGBOREMASKINE

### Sikkerhedsforskrifter for alle funktioner

#### <DV18DBSL>

- a) **Bær høreværn ved anvendelse af slagboremaskine.**  
Udsættelse for støj kan medføre høretab.

#### <DS18DBSL / DV18DBSL>

- b) **Hold fast i det elektriske værktøjs isolerede gribeflader ved udførelse af funktioner, hvor skæretilbehør kan komme i kontakt med skjult ledningsføring.**

Skæretilbehør, der kommer i kontakt med en "strømførende" ledning kan gøre synlige metaldele af det elektriske værktøj "strømførende" og kan give operatoren elektrisk stød.

### Sikkerhedsforskrifter ved anvendelse af lange borehoveder

- a) **Må aldrig anvendes ved højere hastighed end borehovedets maksimale hastighedsklassificering.**  
Ved højere hastigheder kan borehovedet blive bøjet, hvis det kører frit uden at røre ved arbejdsområdet, hvilket medfører personskade.

- b) **Start altid boring ved lav hastighed, hvor spidsen af borehovedet rører ved arbejdsområdet.**

Ved højere hastigheder kan borehovedet blive bøjet, hvis det kører frit uden at røre ved arbejdsområdet, hvilket medfører personskade.

- c) **Læg kun tryk på i direkte linje med hovedet, og læg ikke overdrevent tryk tryk på.**

Hovederne kan blive bøjet og forårsage nedbrud eller tab af kontrol, hvilket medfører personskade.

## EKSTRA SIKKERHEDSADVARSLER

- Sørg for, at det område der skal bores, er fuldstændigt frit for skjulte forhindringer, herunder elektrisk ledningsføring, vand eller gasrør. Boring i fornævnte kan medføre elektrisk stød eller kortslutning, gaslækage eller andre farer, der kan forårsage alvorlige ulykker eller tilskadekomst.
- Sørg for at holde godt fast i værktøjet under anvendelse. Hvis du ikke gør det, kan det resultere i ulykker eller tilskadekomst (Fig. 13).
- Fastspænd arbejdsområdet. Et arbejdsområde fastspændt med fastspændingsenheder eller i en skruetæt er mere sikkert, end hvis du holder det i hånden.
- Opsætning og kontrol af arbejdsstedet. Kontrollér, om arbejdsstedet er velegnet ved at følge forholdsreglerne.
- Udgå, af fremmedlegemer trænger ind i hullet til tilslutning af det genopladelige batteri.
- Skil aldrig det genopladelige batteri eller opladeren ad.
- Kortslut aldrig det genopladelige batteri. Kortslutning af batteriet forårsager en stor elektrisk strømning og overophedning. Det medfører forbrændinger eller beskadigelse af batteriet.
- Bortskaf ikke batteriet ved at kaste det på et bål. Hvis batteriet brændes, kan det eksplodere.
- Når batteriet har nået slutningen af sin levetid, skal du levere det tilbage til den forretning, hvor du købte det. Bortskaf ikke det afladede batteri.
- Stik ikke genstande ind i opladerens ventilationsåbninger. Hvis metalgenstande eller brændbare stoffer kommer ind i opladerens ventilationsåbninger, kan det give elektriske stød eller ødelægge opladeren.
- Ved montering af en spids i den selvspændende patron skal du spænde bøsningen tilsvarende. Hvis bøsningen ikke er spændt, kan spidsen glide eller falde ud og medføre tilskadekomst.

- f) **Sørg for, at skæreværktøj er skarpt og rent.**

Der er mindre risiko for, at korrekt vedligeholdt skæreværktøj med skarpe kanter sætter sig fast, og det er nemmere at styre.

- g) **Brug det elektriske værktøj, tilbehør og bits osv. i overensstemmelse med denne vejledning under hensyntagen til arbejdsforholdene og det arbejde, der skal udføres.**

Der kan opstå farlige situationer, hvis det elektriske værktøj bruges til andre formål end de tilsigtede.

- h) **Hold håndtag og gribeflader tørre, rene og fri for olie og fedt.**

Glatte håndtag og gribeflader gør sikker håndtering og kontrol over værktøjet i uventede situationer umulig.

- 5) **Brug og vedligeholdelse af batteriværktøj**

- a) **Genopladning må kun udføres med den oplader, der er specificeret af producenten.**

En oplader, der passer til en type batteripakke, kan give risiko for brand, når den anvendes med en anden batteripakke.

- b) **Anvend kun elektrisk værktøj sammen med specielt angivne batteripakker.**

Anvendelse af andre batteripakker kan muligvis give risiko for tilskadekomst og brand.

- c) **Når batteripakken ikke anvendes, skal du opbevare den væk fra andre metalobjekter som fx papirclips, mønter, nøgler, søm, skruer eller andre små metalobjekter, der kan lave en forbindelse fra den ene pol til den anden.**

Kortsluttes batteripolerne, kan der opstå forbrændinger eller en brand.

- d) **Under særligt dårlige omstændigheder kan der sive væske ud af batteriet; Undlad at komme i berøring med den. Hvis du ved et uheld alligevel kommer i kontakt med væsken, skal du skylle med vand. Hvis væsken kommer i kontakt med øjnene, skal du desuden søge lægehjælp.**

Væske, der siver ud fra batteriet, kan irritere huden eller give forbrændinger.

- e) **Anvend ikke en batteripakke eller et værktøj, der er beskadiget eller ændret.**

Beskadigede eller ændrede batterier kan udvise uforudsigelig adfærd, der medfører brand, eksplosion eller risiko for tilskadekomst.

- f) **Udsæt ikke en batteripakke eller et værktøj for åben ild eller overdreven temperatur.**

Udsættelse for åben ild eller temperaturer på over 130°C kan medføre eksplosion.

- g) **Følg alle opladningsinstruktioner, og oplad ikke batteripakken eller værktøjet uden for det temperaturområde, der er angivet i instruktionerne.**

Forkert opladning eller opladning ved temperaturer uden for det angivne område kan beskadige batteriet og øge risikoen for brand.

- 6) **Service**

- a) **Få foretaget serviceeftersyn af dit elektriske værktøj hos en kvalificeret reparationstekniker, der kun bruger originale reservedele.**

Derved sikres det, at sikkerheden ved det elektriske værktøj opretholdes.

- b) **Udfør aldrig service på beskadigede batteripakker.**

Service på batteripakker bør kun udføres af producenten eller autoriserede serviceudbydere.

### FORHOLDSREGEL

**Hold børn og fysisk svagelige personer på afstand. Når værktøjet ikke er i brug, skal det opbevares utilgængeligt for børn og fysisk svagelige personer.**

## Dansk

12. Ved ændring af rotations hastigheden med omskifterknappen skal du bekræfte, at kontakten er slået fra. Ændringer af hastigheden, mens motoren drejer, beskadiger gearene.
  13. Koblingshjulet kan ikke indstilles til mellem tallene "1, 4, 7 ... 22" eller prikkerne og må ikke anvendes med koblingshjulet mellem "22" og linjen midt på boremærket. Hvis du gør det, kan det medføre beskadigelse.
  14. Anvend altid denne enhed ved rotation med uret, når du anvender den som slagboremaskine.
  15. Slukning af enheden efter kontinuerligt arbejde.
  16. Dette elektriske værktøj er udstyret med et temperaturbeskyttelses kredsløb for at beskytte motoren. Kontinuerligt arbejde kan få temperaturen i enheden til at stige, aktivere temperaturbeskyttelses kredsløbet og automatisk stoppe driften. Hvis dette sker, skal du lade det elektriske værktøj køle ned, før brugen genoptages.
  17. Motoren stopper muligvis, hvis værktøjet overbelastes. Hvis dette skulle ske, skal du frigive værktøjets kontakt og fjerne årsagen til overbelastningen.
  18. Motorens rotation låses muligvis, så den stopper, mens enheden anvendes som bor. Under anvendelse af boremaskinen skal du passe på ikke at låse motoren.
  19. Anvendelse af batteriet i kolde omgivelser (under 0 grader celsius) kan sommetider medføre et svækket tilspændingsmoment og en reduceret arbejdsmængde. Dette er dog et midlertidigt fænomen; tilstanden bliver normal igen, når batteriet varmes op.
  20. Monter krogen sikkert. Med mindre krogen er monteret sikkert, kan den medføre tilskadecomst under anvendelse.
  21. Kig ikke direkte ind i lyset. Dette kan medføre øjensskader. Tør alt snavs og smuds af, der sidder på LED-lampens objektiv, med en blød klud, mens du passer på ikke at ridse objektivet. Ridses på LED-lampens objektiv kan medføre reduceret lysstyrke.
  22. Anvend altid værktøjet og batteriet ved temperaturer på mellem -5°C og 40°C.
  23. Oplad altid batteriet ved en omgivende temperatur på 0–40°C.
1. Sørg for, at spåner og støv ikke samler sig på batteriet.
  - Under arbejdet skal du sørge for, at der ikke falder spåner og støv ned på batteriet.
  - Sørg for, at eventuelle spåner og støv, der falder ned på det elektriske værktøj under arbejdet, ikke samler sig på batteriet.
  - Opbevar ikke et ubrugt batteri på et sted, der udsættes for spåner og støv.
  - Før du lægger et batteri til opbevaring, skal du fjerne eventuelle spåner og støv, der sidder fast på det, og ikke opbevare det sammen med andre metalobjekter (skruer, søm, osv.).
  2. Undlad at punktere batteriet med et skarpt objekt som fx et søm, slå på det med en hammer, træde på det, kaste med det eller udsætte batteriet for voldsomme stød.
  3. Undlad at anvende et tydeligt beskadiget eller deformt batteri.
  4. Undlad at tilslutte batteriet i omvendt polaritet.
  5. Undlad at tilslutte direkte til elektriske stikkontakter eller en cigarettændere i biler.
  6. Undlad at anvende batteriet til andre formål end dem, der er angivet.
  7. Hvis batteriet ikke oplades helt, selv efter at den angivne opladetid er gået, skal du øjeblikkeligt stoppe yderligere opladning.
  8. Undlad at anbringe eller udsætte batteriet for høje temperaturer eller høje tryk som fx inde i en mikroovn, et tørreapparat eller en beholder med højt tryk.
  9. Hold det øjeblikkeligt væk fra åben ild, hvis der opdages en lækage eller ubehagelig lugt.
  10. Undlad at anvende det på et sted hvor der udvikles kraftig statisk elektricitet.
  11. Hvis der opstår batterilækage, ubehagelig lugt, hvis der udvikles varme, batteriet er misfarvet eller deformt eller på nogen anden måde forekommer unormalt under brug, opladning eller opbevaring, skal du øjeblikkeligt fjerne det fra udstyret eller batteriopladeren og indstille belysning.
  12. Nedsænk ikke batteriet i væsker, og lad ikke væsker flyde ind i det. Indtrængen af ledende væske, såsom vand, kan medføre skader, der resulterer i brand eller eksplosion. Opbevar batteriet på et køligt, tørt sted, væk fra brændbare og letantændelige elementer. Atmosfærer med ætsende gas skal undgås.

## FORHOLDSREGEL OM LITHIUM-ION-BATTERIET

For at forlænge levetiden er lithium-ion-batteriet udstyret med en beskyttelsesfunktion, der kan stoppe strømudladningen. Hvis situation 1 til 3, der er beskrevet nedenunder, skulle opstå under brug af dette produkt, stopper motoren muligvis, selv om du trykker på kontakten. Dette er ikke selve problemet, men resultatet af beskyttelsesfunktionen.

1. Motoren stopper, hvis der ikke længere er tilstrækkelig med strøm på batteriet.  
Hvis dette skulle ske, skal du straks lade batteriet op.
2. Hvis værktøjet er overbelastet, stopper motoren muligvis. Hvis dette skulle ske, skal du frigive værktøjets kontakt og fjerne årsagerne til overbelastningen. Efter at du har gjort det, kan du anvende værktøjet igen.
3. Hvis batteriet overophedes pga. overbelastning, holder batteriet op med at levere strøm.  
I tilfælde heraf skal du indstille brugen af batteriet og lade det køle af. Efter at du har gjort det, kan du anvende værktøjet igen.

Vær desuden opmærksom på følgende advarsler og forholdsregler.

### ADVARSEL

For at forhindre enhver form for batterilækage, varmeudvikling, røgudvikling, eksplosion og antændelse, skal du sørge for at være opmærksom på følgende sikkerhedsforanstaltninger.

### FORSIGTIG

1. Hvis du får væske, der er lækket fra batteriet, i øjnene, må du ikke gnide i øjnene, men vaske dem godt med rent vand som fx vand fra vandhanen og straks kontakte en læge. Hvis det ikke behandles, kan væsken forårsage problemer med øjnene.
2. Hvis du får væske på huden eller tøjet, skal du øjeblikkeligt vaske det af med rigeligt rent vand som fx vand fra hanen.  
Det er muligt, at det kan give hudirritation.
3. Hvis du opdager rust, ubehagelig lugt, misfarvning, deformation og/eller andre uregelmæssigheder, når du anvender batteriet for første gang, skal du undlade at anvende det og returnere det til din leverandør eller forhandler.

### ADVARSEL

Hvis der trænger et elektrisk ledende fremmedlegeme ind i terminalen på lithium-ion-batteriet, kan batteriet kortsluttes, hvilket kan medføre brand. Ved opbevaring af lithium-ion-batteriet skal du sørge for at overholde reglerne for følgende indhold.

- Placér ikke elektrisk ledende snavs, søm og ledninger som jern- og kobberledning i opbevaringskassen.
- For at hindre kortslutning skal du sætte batteriet i værktøjet og sætte batteridækslet sikkert på for opbevaring, indtil du ikke længere kan se ventilatoren.

## VEDRØRENDE TRANSPORT AF LITHIUM-ION-BATTERI

Ved transport af lithium-ion-batteri bedes du overholde følgende forholdsregler.

### ADVARSEL

Giv transportfirmaet besked om, at pakken indeholder et lithium-ion-batteri, informér firmaet om batteriets udgangseffekt, og følg transportfirmaets instruktioner, når du arrangerer transport.

- Lithium-ion-batterier, der overstiger en udgangseffekt på 100 Wh, betragtes som værende i fragtklassificeringen farligt gods og kræver særlige anvendelsesprocedurer.
- Ved transport til udlandet skal du overholde international lovgivning samt regler og bestemmelser i det land, der transporteres til.

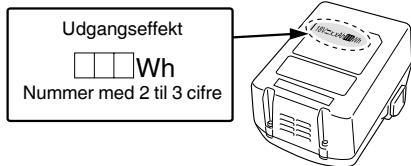

	Kun for EU-lande Elektrisk værktøj må ikke bortskaffes som almindeligt husholdningsaffald! I henhold til det europæiske direktiv 2012/19/EU om bortskaffelse af elektrisk og elektronisk udstyr og gældende national lovgivning skal brugt elværktøj indsamles separat og bortskaffes på en måde, der skåner miljøet mest muligt.
	Jævnstrøm
V	Nominel spænding
$n_0$	Hastighed uden belastning
min-1	Omdrejning pr. minut
Bpm	Slaghastighed
Ls	Lav hastighed
Hs	Høj hastighed
	Mursten
	Træ
	Metal
	Maskinskrue
	Træskruer
	Borepatronens kapacitet
	Vægt* (I henhold til EPTA-procedure 01/2014)
	Boring
	Slagboring
	Slå boremaskine TIL
	Slå boremaskine FRA
	Kobl batteriet fra
	Skift rotationshastighed – Høj hastighed
	Skift rotationshastighed – Lav hastighed
	Rotation med uret
	Rotation mod uret
	Batteriet er næsten tomt. Genoplad batteriet snarest muligt
	Batteriet har halvdelen af sin effekt tilbage.
	Batteriets resterende effekt er tilstrækkelig.
	Advarsel

## BETEGNELSER FOR DELE (Fig. 1 – Fig. 13)

①	Genopladeligt batteri	⑩	Skrue
②	Lås	⑪	Krog
③	Håndtag	⑫	Rille
④	Kontrollampe	⑬	Udløserkontakt
⑤	Boremærke	⑭	Resterende batteriladning indikatorlampe
⑥	Koblingshjul	⑮	Skærmpanel
⑦	Trekantet mærke	⑯	Muffe
⑧	Hammermærke	⑰	Trykknop
⑨	Omskiftergreb		

## SYMBOLER

### ADVARSEL

Det følgende viser symboler, som anvendes for maskinen. Vær sikker på, at du forstår deres betydning, inden du begynder at bruge maskinen.

	DS18DBSL: Batteri boremaskine DV18DBSL: Batteri slagboremaskine
	Brugeren skal læse betjeningsvejledningen for at mindske risikoen for skader.

\* Afhænger af monteret batteri. Den tungeste vægt måles med BSL36B18 (forhandles separat).

## STANDARDTILBEHØR

Udover hovedenheden (1 enhed) indeholder pakken det tilbehør, der er opstillet på side 191. Der forbeholdes ret til ændringer i standardtilbehør uden varsel.

## ANVENDELSE

<DS18DBSL>

- Isætning og fjernelse af maskinskruer, træskruer, gevindskruer, osv.
  - Boring af forskellige typer metal
  - Boring af forskellige typer træ
- <DV18DBSL>
- Boring i mursten og betonblokke, osv.
  - Isætning og fjernelse af maskinskruer, træskruer, gevindskruer, osv.
  - Boring af forskellige typer metal
  - Boring af forskellige typer træ

## SPECIFIKATIONER

Denne maskines specifikationer er opstillet i tabellen på side 191.

### BEMÆRK

Grundet HiKOKI's løbende forskning og udvikling kan specifikationer heri ændres uden forudgående varsel.

## OPLADNING

Inden det elektriske værktøj tages i brug, oplades batteriet som følger.

### 1. Tilslut opladerens netkabel til kontakten.

Ved tilslutning af opladerens stik til en kontakt, blinker kontrollampen rødt (ét blink i sekundet).

### FORSIGTIG

Anvend ikke den elektriske ledning, hvis den er beskadiget. Få den straks repareret.

### 2. Sæt batteriet i opladeren.

Sæt batteriet ordentligt i opladeren som vist i Fig. 2.

### 3. Opladning

Når et batteri sættes i opladeren, begynder opladningen, og kontrollampen lyser konstant rødt.

Når batteriet er fuldt opladet, blinker kontrollampen rødt. (ét blink i sekundet) (Se Tabel 1)

### ● Pilot lysindikation

Kontrollampens indikationer er som vist i Tabel 1, alt efter opladerens eller det genopladelige batteris tilstand.

Tabel 1

Kontrollampens indikationer				
Kontrollampe (rød)	Før opladning	Blinker	Lyser i 0,5 sekunder. Lyser ikke i 0,5 sekunder. (slukket i 0,5 sekunder)	/
	Under opladning	Lyser	Lyser vedvarende	
	Opladning fuldført	Blinker	Lyser i 0,5 sekunder. Lyser ikke i 0,5 sekunder. (slukket i 0,5 sekunder)	
	Standby på grund af overophedning	Blinker	Lyser i 1 sekund. Lyser ikke i 0,5 sekunder. (slukket i 0,5 sekunder)	Batteriet er overophedet. Ude af stand til at oplade. (Opladning begynder, når batteriet er kølet af)
	Opladning er umulig	Blinker hurtigt	Lyser i 0,1 sekunder. Lyser ikke i 0,1 sekunder. (slukket i 0,1 sekunder)	Funktionsfejl i batteri eller oplader

- Vedrørende batteriets temperaturer og opladningstid. Temperaturene og opladningstiden bliver som vist i **Tabel 2**

**Tabel 2**

Batteri		Oplader	UC18YFSL	UC18YKSL
Opladningsspænding		V	14,4–18	
Vægt		kg	0,5	0,35
Temperaturer, hvor batteriet kan genoplades			0°C–50°C	
Opladningstid for batterikapacitet, ca. (ved 20°C)				
1,3 Ah	min		20	35
1,5 Ah	min		22	40
2,0 Ah	min		30	60
2,5 Ah	min		35	75
3,0 Ah	min		45	90
4,0 Ah	min		60	120
5,0 Ah	min		75	150
6,0 Ah	min		90	180
8,0 Ah	min		120	240
Antal battericeller			4–10	

**BEMÆRK**

Genopladningstiden kan variere alt efter den omgivende temperatur og strømkildens spænding.

**FORSIGTIG**

Når batteriopladeren har været anvendt kontinuerligt, opvarmes den, hvorved årsagen til fejl opstår. Når opladningen er fuldført, skal du vente 15 minutter inden næste opladning.

**4. Tag opladerens netkabel ud af kontakten.**

**5. Hold godt fat om opladeren, og træk batteriet ud.**

**BEMÆRK**

Sørg for at trække batteriet ud af opladeren efter brug, og opbevar det derefter.

**FORSIGTIG**

- Hvis batteriet oplades, mens det er varmt efter at have ligget længe på et sted med direkte sollys, eller fordi batteriet lige har været anvendt, lyser opladerens kontrollampe i 1 sekund, hvorefter det ikke lyser i 0,5 sekunder (slukkes i 0,5 sekunder). I et sådant tilfælde skal batteriet først have lov til at køle af, hvorefter opladningen kan påbegyndes.
- Når kontrollampen blinker hurtigt (ved 0,2 sekunders intervaller), skal du efterse for og fjerne eventuelle fremmedlegemer i opladerens batteristik. Hvis der ikke er nogen fremmedlegemer, er det muligt, at batteriet eller opladeren ikke fungerer korrekt. Lad et autoriseret servicecenter se på problemet.
- Idet det tager den indbyggede mikrocomputer omtrent 3 sekunder at bekræfte, at det batteri, der oplades med opladeren, er taget ud, skal du vente mindst 3 sekunder, før du sætter det i igen og fortsætter opladningen. Hvis batteriet sættes i, før der er gået 3 sekunder, er det ikke sikkert, at batteriet kan oplades ordentligt.

**MONTERING OG ANVENDELSE**

Handling	Figur	Side
Fjernelse og isætning af batteriet	1	192
Opladning	2	192
Justering af tilspændingsmoment	3	192
Valg af boreposition	4	192
Valg af slagposition	5	192
Skift rotationshastighed	6	192
Fjernelse og isætning af kroge	7	193
Indikator for resterende batteri	8	193
Sådan anvender du LED-lyset	9	193
Montering af spidsen	10	193
Vende rotationsretning	11	194
Betjening af kontakt	12	194
Valg af tilbehør	—	195



---



---

### Information om luftbåren støj og vibration

De målte værdier blev fastsat i overensstemmelse med EN62841 og erklæret i overensstemmelse med ISO 4871.

Det afmålte A-vægtede lydniveau: 86,5 dB (A) (DS18DBSL)  
96,5 dB (A) (DV18DBSL)

Det afmålte A-vægtede lydtryksniveau:  
75,5 dB (A) (DS18DBSL)  
85,5 dB (A) (DV18DBSL)

Usikkerhed K: 5 dB (A).

Brug høreværn.

De samlede vibrationsværdier (treaksiel vektorsum) bestemt i overensstemmelse med EN62841.

Boring i metal:

Vibrationsudsendelsesværdi  $a_{h, D} < 2,5 \text{ m/s}^2$   
(DS18DBSL, DV18DBSL)

Usikkerhed K = 1,5 m/s<sup>2</sup> (DS18DBSL, DV18DBSL)

Slagboring i beton:

Vibrationsudsendelsesværdi  $a_{h, ID} = 9,1 \text{ m/s}^2$  (DV18DBSL)  
Usikkerhed K = 1,5 m/s<sup>2</sup> (DV18DBSL)

---



---

Den erklærede samlede vibrationsværdi og den erklærede støjemissionsværdi er blevet målt i overensstemmelse med en standardtestmetode og kan anvendes til at sammenligne et værktøj med et andet.

De kan også anvendes i en foreløbig vurdering af eksponeringen.

#### ADVARSEL

- Vibrationen og støjemissionen under den faktiske brug af det elektriske værktøj kan afvige fra den erklærede samlede værdi, alt efter hvilke måder værktøjet anvendes på, især hvilken type arbejdsemne der behandles; og
- For at identificere sikkerhedsforanstaltningerne til beskyttelse af brugeren, er der foretaget en vurdering af eksponeringen ved brug under virkelige forhold (hvor der er taget højde for alle dele af betjeningscyklen, som fx når værktøjet er slukket, og når det kører i tomgang, udover tiden hvor der trykkes på aftrækkeren).

---

#### BEMÆRK

Grundet HIKOKI's løbende forskning og udvikling kan specifikationerne heri ændres uden forudgående varsel.

---

**FEJLFINDING**

Brug eftersynene i tabellen nedenfor, hvis værktøjet ikke fungerer som normalt. Hvis dette ikke løser problemet, skal du kontakte din forhandler eller et autoriseret HiKOKI-servicecenter.

Symptom	Sandsynlig årsag	Afhjælpning
Værktøjet kører ikke	Ingen tilbageværende batteriladning	Oplad batteriet.
	Batteriet sidder ikke ordentligt fast.	Skub batteriet ind, indtil du hører et klik.
Værktøjet er stoppet pludseligt	Værktøjet blev overbelastet	Fjern årsagen til overbelastningen.
	Batteriet eller værktøjet er overophedet	Lad værktøjet og batteriet køle grundigt af.
Værktøjets spids - kan ikke monteres - falder af	Formen på monteringsdelen stemmer ikke	Opspændingsdiametern på den nøglefrie spændepatron er mellem 1,5 mm til 13 mm. Anvend en spids, der ligger inden for det angivne område.
	Låsen på den nøglefrie spændepatron er slidt	Kontakt et HiKOKI-autoriseret servicecenter, og bestil tid til udskiftning af den gamle nøglefrie spændepatron.
Der kan ikke trækkes i kontakten	Knappen til valg af forlæns/baglæns sidder midt imellem de to muligheder	Tryk knappen ordentligt hen mod én af mulighederne for at opnå den ønskede rotationsretning.
Skruehovedet glider eller går løst.	Bitnummeret stemmer ikke overens med skruestørrelsen	Monér en egnet spids.
	Spidsen er slidt	Udskift spidsen med en ny.
Der kan ikke bores jævne huller.	Boret er slidt	Udskift boret med et nyt.
	Rotationshastigheden er ikke passende	Justér rotationshastigheden (HØJ/LAV), så den passer til det materiale, der skal bores i.
	Boret drejer baglæns	Skift til forlæns rotation.
Indikatorlampen blinker hurtigt rødt, og batteriopladning begynder ikke.	Batteriet er ikke sat helt i.	Sæt batteriet ordentligt i.
	Der sidder fremmedlegemer i batteriterminalen eller dér, hvor batteriet er monteret.	Fjern fremmedlegemet.
Indikatorlampen blinker rødt, og opladningen af batteriet starter ikke.	Batteriet er ikke sat helt i.	Sæt batteriet ordentligt i.
	Batteriet er overophedet.	Hvis batteriet efterlades, begynder det automatisk at lade op, hvis dets temperatur falder, men dette kan nedsætte batteriets levetid. Det anbefales, at batteriet afkøles på et sted med god ventilation uden direkte sollys, før det oplades.
Batteribrugstiden er kort, selvom batteriet er fuldt opladet.	Batteriets levetid er opbrugt.	Udskift batteriet med et nyt.
Batteriet er længe om at lade op.	Temperaturen i batteri, oplader eller det omgivende miljø er meget lav.	Oplad batteriet indendørs eller i et andet varmere miljø.
	Opladerens ventilationskanaler er blokerede og overopheder dens indvendige komponenter.	Undgå at blokere ventilationskanalerne.
	Ventilatoren kører ikke.	Kontakt et autoriseret HiKOKI-servicecenter for reparation.



## GENERELLE SIKKERHETSFORHOLDSREGLER FOR ELEKTROVERKTØY

### ⚠ ADVARSEL

Les alle sikkerhetsadvarslene, instruksjoner, illustrasjoner og spesifikasjoner som medfølger.

Følges ikke alle instruksjonene under, kan det medføre elektrisk støt, brann og/eller alvorlig personskade.

Ta vare på alle varsler og instruksjoner for fremtidig bruk.

Betegnelsen "elektroverktøy" i advarslene henviser både til elektrisk elektroverktøy (med ledning) og batteridrevet elektroverktøy.

### 1) Sikring på arbeidsområdet

- a) **Hold arbeidsområdet rent og godt opplyst.**  
*Uryddige eller mørke områder kan føre til ulykker.*
- b) **Bruk aldri elektroverktøy på steder med fare for eksplosjon, slik som i nærheten av brennbare væsker, gass eller støv.**  
*Støv eller gasser kan antennes av gnister fra elektroverktøyet.*
- c) **La aldri barn eller andre personer stå i nærheten når du bruker et elektroverktøy.**  
*Du kan bli forstyrret og miste kontroll over verktøyet.*

### 2) Elektrisk sikkerhet

- a) **Støpslet på elektroverktøyet må passe med vegguttaket.** Du må aldri endre støpslet på noen måte. Bruk aldri en adapter sammen med et jordet elektroverktøy.  
*Uendrede støpsler og passende uttak vil redusere faren for elektrisk støt.*
- b) **Unngå å komme i kontakt med jordede overflater slik som rør, radiatorer, komfyrer eller kjøleskap.** Faren for elektrisk støt vil være større dersom du er jordet.
- c) **La aldri elektroverktøyet utsettes for regn eller fuktighet.**  
*Dersom det kommer vann inn i elektroverktøyet, kan det øke faren for elektrisk støt.*
- d) **Ikke skad ledningen.** Bruk aldri ledningen til å bære, trekke eller kople fra elektroverktøyet. Hold strømledningen unna varme, olje, skarpe kanter eller bevegelige deler.  
*Skadde eller sammenfiltrede ledninger øker faren for elektriske støt.*
- e) **Når du bruker elektroverktøy utendørs, bruk en skjøteledning som er egnet for utendørs bruk.** Bruk av en skjøteledning som er beregnet for utendørs bruk, vil redusere faren for elektrisk støt.
- f) **Hvis bruk av elektroverktøyet i et fuktig område ikke kan unngås, bruk et strømuttak med jordfeilbryter.** Bruk av jordfeilbryter reduserer faren for elektriske støt.

### 3) Personlig sikkerhet

- a) **Vær påpasselig, se hva du gjør og bruk sunn fornuft når du bruker et elektroverktøy.** Du må aldri bruke et elektroverktøy når du er sliten eller trett, eller dersom du er påvirket av narkotiske stoffer, alkohol eller medisiner.  
*Når du bruker et elektroverktøy, vil kun et par sekunders uoppmerksomhet kunne føre til alvorlige personskader.*
- b) **Bruk personlig verneutstyr.** Ha alltid på deg vernebriller.  
*Bruk av verneutstyr som en støvmaske, sklisliske vernesko, vernehjelm eller hørselsvern i passende forhold vil redusere personskader.*

- c) **Forhindre utilsiktet start av elektroverktøyet.** Pass på at bryteren på elektroverktøyet er slått av før verktøyet koples til veggkontakten og/eller batteriet, eller før verktøyet løftes eller bæres.

*Hvis du holder fingeren på bryteren når du bærer elektroverktøyet, eller dersom bryteren er slått på når det er koblet til en strømkilde kan det oppstå ulykker.*

- d) **Fjern eventuelle justeringsnøkler eller skrunøkler før du slår på elektroverktøyet.** Dersom en justeringsnøkkel eller skrunøkkel er festet til en roterende del på elektroverktøyet når det startes, kan det føre til personskade.
  - e) **Ikke strekk eller len deg for langt.** Pass på at du står stødig og har god balanse til enhver tid.  
*Dette vil gi deg bedre kontroll over elektroverktøyet i uventede situasjoner.*
  - f) **Kle deg ordentlig.** Ikke gå med løstsittende klær eller smykker. Hold hår og klær unna bevegelige deler.  
*Løse klær, smykker eller langt hår kan vikle seg inn i de bevegelige delene.*
  - g) **Hvis verktøyet leveres med en støvsamler eller annet oppsamlingsutstyr, må du passe på at disse monteres og brukes på riktig måte.**  
*Bruk av støvsopsamler kan redusere støvelaterede farer.*
  - h) **Ikke ta lett på eller overse sikkerhetsprinsippene for verktøyet selv om du har blitt godt kjent med det som følge av hyppig bruk.**  
*En uforsiktig handling kan på brukdelen av et sekund forårsake alvorlige personskader.*
- ### 4) Bruk og vedlikehold av elektroverktøy
- a) **Ikke overbelast elektroverktøyet.** Bruk riktig elektroverktøy til arbeidet som skal utføres.  
*Riktig elektroverktøy vil gjøre arbeidet lettere og tryggere i den brukshastigheten det er beregnet til.*
  - b) **Ikke bruk elektroverktøyet dersom av/på-knappen ikke virker.**  
*Det er farlig å bruke elektroverktøyet som ikke kan kontrolleres ved bruk av av/på-knappen. Verktøyet må da repareres.*
  - c) **Kople støpslet fra strømkilden og/eller ta batteripakken ut av elektroverktøyet, hvis dette er mulig, før du foretar justeringer, skifter tilbehør eller legger vekk elektroverktøyet.**  
*Slike forebyggende sikkerhetstiltak reduserer risikoen for å starte elektroverktøyet ved et uhell.*
  - d) **Lagre elektroverktøyet som ikke er i bruk utlignelig for barn, og la aldri personer som ikke er kjent med elektroverktøyet eller denne brukerveiledningen, bruke elektroverktøyet.**  
*Elektroverktøy er farlige hvis det brukes av uerfarne personer.*
  - e) **Vedlikehold elektroverktøy og tilbehør.** Kontroller at ingen bevegelige deler har låst seg, er feiljustert, knekt, eller har andre skader som kan påvirke bruken av elektroverktøyet. Hvis elektroverktøyet er skadet, må det repareres før det brukes.  
*Mange ulykker oppstår på grunn av dårlig vedlikehold av elektroverktøyet.*
  - f) **Hold skjæreverktøy skarpe og rene.**  
*Riktig vedlikehold av skjæreverktøy med skarpe skjærekanter vil redusere faren for at de låser seg, samtidig som de vil være lettere å kontrollere.*
  - g) **Bruk elektroverktøyet, ekstrautstyr, bor osv. i samsvar med disse instruksjonene, og ta alltid arbeidsoppgavene og arbeidsforholdene med i betraktning.**  
*Hvis elektroverktøyet brukes til andre operasjoner enn det er beregnet for, kan det oppstå farlige situasjoner.*

# Norsk

- h) **Hold håndtak og gripeflater tørre, rene og fri for olje og fett.**

*Glatte håndtak og gripeflater hindrer trygg håndtering og kontroll av verktøyet i uventede situasjoner.*

5) **Bruk og vedlikehold av batteridrevet verktøy**

- a) **Batteriet skal kun lades opp med en lader som er angitt av produsenten.**

*En lader som passer for én batteripakke, kan forårsake brannfare hvis den brukes med andre batteripakker.*

- b) **Bruk bare elektroverktøyet med spesifisert type batteripakke.**

*Bruk av andre batteripakker kan føre til brannfare og skader.*

- c) **Når batteripakken ikke er i bruk, hold det unna andre metallgjenstander som binderser, mynter, spiker, skruer eller andre små metallgjenstander som kan skape en forbindelse mellom batteripolene.**

*Kortslutning av batteripolene kan forårsake skader eller brann.*

- d) **Under uvørne forhold kan væske sprute ut fra batteriet, unngå kontakt. Hvis kontakt skulle oppstå, skyll med store mengder vann. Hvis væsken kommer i kontakt med øynene, må du også søke medisinsk hjelp.**

*Batterivæsken kan forårsake irritasjon eller brannskår.*

- e) **Ikke bruk en batteripakke eller et verktøy som er skadet eller modifisert.**

*Skadede eller modifiserte batterier kan ha en uforutsigbar oppførsel som medfører brann, eksplosjon eller fare for skade.*

- f) **Ikke eksponer en batteripakke eller et verktøy for ild eller for høy temperatur.**

*Eksponering for ild eller temperaturer over 130°C kan forårsake en eksplosjon.*

- g) **Følg alle ladeinstruksjoner og lad ikke batteripakken eller verktøyet utenfor temperaturområdet som er angitt i instruksjonene.**

*Feil lading eller lading ved temperaturer utenfor det angitte området kan skade batteriet og øke risikoen for brann.*

6) **Service**

- a) **La kvalifisert servicepersonell som kun bruker originale reservedeler utføre service på elektroverktøyet.**

*Dette vil sikre at sikkerheten på elektroverktøyet opprettholdes.*

- b) **Utfør aldri service på skadede batteripakker.**

*Service på batteripakker skal kun utføres av produsenten eller godkjente serviceleverandører.*

## FORHOLDSREGLER

**Hold avstand til barn og svake personer.**

**Når det ikke er i bruk, skal elektroverktøyet oppbevares utilgjengelig for barn og svake personer.**

## SIKKERHETSADVARSLER FOR BATTERIDRETVET BOREMASKIN / SLAGBOREMASKIN

### Sikkerhetsinstruksjoner for alle handlinger

#### <DV18DBSL>

- a) **Bruk hørselsvern når du bruker slagboremaskinen.**  
Støyeksponeringen kan føre til tap av hørsel.

#### <DS18DBSL / DV18DBSL>

- b) **Hold elektroverktøyet i de isolerte gripeflatene under drift der skjæretilbehøret kan komme i kontakt med skjulte ledninger.**

Skjæretilbehør som kommer i kontakt med en strømførende ledning kan gjøre utsatte metalldele av elektroverktøyet strømførende, og kan gi brukeren et elektrisk støt.

### Sikkerhetsinstruksjoner for bruk av lange bits

- a) **Boret må aldri betjenes på høyere hastigheter enn høyeste angitte hastighetskapasitet.**

Borebitset kan bøye seg hvis det dreier fritt uten kontakt med arbeidsstykket ved høyere hastigheter, noe som kan føre til personskader.

- b) **Du må alltid starte boring på lave hastigheter med borebitset i kontakt med arbeidsstykket.**

Borebitset kan bøye seg hvis det dreier fritt uten kontakt med arbeidsstykket ved høyere hastigheter, noe som kan føre til personskader.

- c) **Trykk må bare påføres i direkte linje med borebitset, og overdrevert trykk må unngås.**

Bits kan bøye seg, noe som kan føre til brudd eller tap av kontroll, som videre kan føre til personskader.

## FLERE SIKKERHETSADVARSLER

- Pass på at området som skal bores er absolutt fri for skjulte hindringer, inkludert elektriske ledninger, vann- og gassrør. Boring i forannevnte kan føre til elektriske støt eller kortslutning, gasslekkasje eller andre farer som kan føre til alvorlige ulykker eller skader.
- Sørg for å holde fast verktøyet under bruk. Hvis du ikke gjør det, kan det oppstå ulykker eller skader (Fig. 13).
- Fest arbeidsstykket. Et arbeidsstykke som er festet med klemme eller i en skrustikke holdes sikrere enn for hånd.
- Sette opp og kontrollere arbeidsmiljøet. Kontroller om arbeidsmiljøet er egnet ved å følge forholdsreglene.
- Ikke la fremmedlegemer komme inn i åpningen for tilkopling av oppladbart batteri.
- Ikke demonter det oppladbare batteriet eller laderen.
- Aldri kortslutt det oppladbare batteriet. Kortslutning av batteriet vil medføre et kraftig elektrisk støt og overoppheting. Det vil føre til brannskader eller at batteriet skades.
- Ikke kast batteriet på et bål. Hvis batteriet er brent, kan det eksplodere.
- Ta med batteriet til butikken der det ble kjøpt så snart batteriets levetid etter oppladning er for kort til praktisk bruk. Ikke kast et utladt batteri.
- Ikke plasser gjenstander i laderens ventilasjonsåpninger. Dersom metallgjenstander eller brennbare gjenstander føres inn i laderens ventilasjonsåpninger kan det føre til elektriske støt eller at laderen blir ødelagt.
- Når du monterer en bit i det nøkkelløse festet må du stramme til hylsen skikkelig. Hvis hylsen ikke er strammet, kan biten gli eller falle ut og forårsake skade.
- Når du endrer rotasjonshastighet med skiftehåndtaket må du kontrollere at strømbryteren er av. Endres hastighet mens motoren roterer vil det skade girene.
- Clutchskiven kan ikke stilles inn mellom tallene "1, 4, 7 ... 22" eller punktene. Den kan heller ikke stilles inn mellom tallet "22" og linjen midt på boremerket. Dette kan forårsake skade.
- Bruk alltid denne enheten med medurs rotasjon når du bruker den som en slagboremaskin.
- La enheten hvile etter kontinuerlig bruk.
- Elektroverktøyet er utstyrt med en temperaturbeskyttelsesrets for å beskytte motoren. Kontinuerlig arbeid kan føre til at temperaturen i enheten stiger og aktiverer temperaturbeskyttelsesenheten og stopper driften automatisk. Hvis dette skjer, må du la elektroverktøyet kjøles ned før du fortsetter bruk.
- Motoren kan stoppe dersom verktøyet blir overbelastet. Hvis dette skulle skje, slipp verktøybryteren og fjern årsaken til overbelastningen.

18. Motorrotasjonen kan låses når enheten brukes som en boremaskin. Når du bruker boremaskinen må du passe på at du ikke låser motoren.
19. Bruk av batteriet i kalde omgivelser (under 0 grader Celsius) kan noen ganger resultere i svekket strømmemoment og redusert arbeidskapasitet. Dette er imidlertid et midlertidig fenomen, og går tilbake til det normale når batteriet blir varmt.
20. Montere kroken sikkert. Hvis ikke kroken er godt festet, kan det føre til skader under bruk.
21. Ikke se direkte inn i lyset. Slike handlinger kan resultere i øyeskader.  
Tørk vekk skitt og smuss festet til linsen på LED-lyset med en myk klut, mens du passer på å ikke skrape opp linsen.  
Riper på linsen til LED-lyset kan føre til redusert lysstyrke.
22. Bruk alltid verktøyet og batteriet ved temperaturer mellom -5°C og 40°C.
23. Lad alltid batteriet ved en omgivelsestemperatur på 0–40°C.
9. Holdes unna flammer umiddelbart når ekkel lukt eller lekkasje oppdages.
10. Ikke bruk på steder der sterk statisk elektrisetsutladning genereres.
11. Hvis det oppstår batterilekkasje, ekkel lukt, varme genereres eller dersom batteriet blir misfarget, deformert eller på noen måte virker unormalt under bruk, gjenopplading eller lagring, må du fjerne det fra elektroverktøyet eller batteriladeren, og stans bruken.
12. Ikke senk batteriet ned i væske eller la noen væske renne inn i det. Ledende væskeinntrengning, som vann, kan forårsake skade som kan føre til brann eller eksplosjon. Oppbevar batteriet på et kjølig, tørt sted borte fra brennbare og lett antenkelige gjenstander. Omgivelser med korroderende gass må unngås.

#### FORSIKTIG

1. Hvis det lekker væske fra batteriet og denne kommer i kontakt med øynene, ikke gni øynene men vask dem godt med friskt og rent vann, som for eksempel vann fra springen, og ta kontakt med en lege øyeblikkelig.  
Hvis dette ikke gjøres kan væsken føre til synsproblemer.
2. Hvis bruker får væske fra batteriet på hud eller klær, vask ordentlig med rent vann, for eksempel vann fra springen, øyeblikkelig.  
Væsken kan forårsake irritasjon på huden.
3. Hvis du finner rust, ekkel lukt, overoppheting, misfarging, deformering, og/eller andre uregelmessigheter når du bruker batteriet for første gang, må du ikke bruke det, men returnere det til din forhandler eller leverandør.

#### ADVARSEL

Hvis et elektrisk ledende objekt kommer i kontakt med batteripolene til litium-ion batteriet, kan dette resultere i kortslutning og brannfare. Ved lagring av litium-ion batteriet, følg nøye reglene for følgende innhold.

- Ikke plasser elektrisk ledende objekter som spiker eller metalltråder av jern eller kopper i oppbevaringskassen.
- For å unngå å kortslutning inntreffer, legg batteriet i verktøyet eller monter batteridekslet for lagring slik at ventilatoren ikke er synlig.

## OM TRANSPORT AV LITUMIONBATTERIET

Når du transporterer et litiumionbatteri, må du følge følgende forholdsregler.

#### ADVARSEL

Varsle transportselskapet om at pakken inneholder et litiumionbatter, informer selskapet om utgangseffekten og følg instruksjonene til transportselskapet når du bestiller transport.

- Litiumionbatterier med en effekt større enn 100 Wh ansees som fraktklasse farlige varer og krever spesielle behandlingsprosedyrer.
- For transport utenlands må du følge internasjonalt lovverk og de regler og forskrifter som gjelder i bestemmelseslandet.

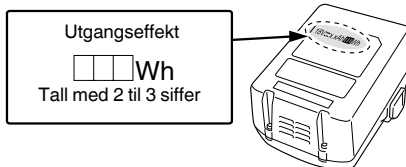

## ADVARSEL ANGÅENDE LITHIUM-ION BATTERI

For å øke levetiden er litium-ion batteriet utstyrt med en beskyttelsesfunksjon som stanser utgangseffekten.

I tilfellene 1 og 3, beskrevet nedenfor, når du bruker dette produktet, selv om du trykker på knappen, kan motoren stoppe. Dette er ikke problemet, men resultatet av beskyttelsesfunksjonen.

1. Når gjenværende batterieffekt løper ut, stanser motoren. Skjer dette må du lade opp batteriet med det samme.
2. Dersom verktøyet er overbelastet, kan motoren stanse. I dette tilfellet, skal du slippe bryteren på verktøyet og eliminere årsaken til overbelastning. Etter dette, kan du bruke det igjen.
3. Hvis batteriet blir overopphetet når elektroverktøyet blir overbelastet, kan batteristrømmen bli brutt.  
I dette tilfellet må du stanse bruken av batteriet og la det bli avkjølt. Etter dette, kan du bruke det igjen.

Videre, vennligst ta hensyn til følgende forholdsregler og advarsler.

#### ADVARSEL

For å forhindre lekkasje fra batteriet, varmeutvikling, røykutvikling, eksplosjoner eller antenning, sørg for å følge disse forholdsreglene.

1. Sørg for at spon og støv ikke samler seg på batteriet.
- Sørg for at spon og støv ikke faller på batteriet under arbeidet.
- Sørg for at spon og støv som faller på elektroverktøyet ikke samler seg på batteriet.
- Ikke lagre et ubrukt batteri på et sted der det utsettes for spon eller støv.
- Før du lagrer et batteri, fjern all spon og støv som kan feste seg på batteriet. Ikke lagre det sammen med metalldele (skruer, spiker, og lignende).
2. Ikke stikk batteriet med en skarp gjenstand som en spiker, slå på det med en hammer, trå på, kast eller utsett batteriet for kraftige fysiske støt.
3. Ikke bruk et tydelig ødelagt eller deformert batteri.
4. Ikke bruk batteriet med feilkoplet polaritet.
5. Ikke koble direkte til et elektrisk uttak eller bilens sigaretttenner.
6. Ikke bruk batteriet til et annet formål enn de som er spesifisert.
7. Hvis batteriladingen blir mislykket selv når den angitte ladetiden har gått, må du øyeblikkelig stanse ytterligere lading.
8. Ikke plasser eller utsett batteriet for høye temperaturer eller høyt trykk som i en mikrobølgeovn, tørker eller i en beholder under høyt trykk.

















## NAVN PÅ DELER (Fig. 1 – Fig. 13)

①	Oppladbart batteri	⑩	Skrue
②	Lås	⑪	Krok
③	Håndtak	⑫	Spor
④	Pilotlampe	⑬	Utløserbryter
⑤	Bormerke	⑭	Gjenværende batteri Indikatorlampe
⑥	Clutchskive	⑮	Skjermpanel
⑦	Trekantmerke	⑯	Hylse
⑧	Hammermerke	⑰	Trykk på knapp
⑨	Skiftehåndtak		

## SYMBOLER

### ADVARSEL

Følgende symboler brukes for maskinen. Sørg for å forstå betydningen av disse symbolene før maskinen tas i bruk.

	DS18DBSL: Batteridrevet skrutrekker/boremaskin DV18DBSL: Batteridrevet slagboremaskin
	For å minske faren for skade må brukeren lese instruksjonsboken.
	Kun for EU-land Kasser aldri elektroverktøy sammen med husholdningsavfallet! I overholdelse av EU-direktiv 2012/19/EU om kassering av elektrisk og elektronisk utstyr og dets implementeringsrekkefølge i samsvar med nasjonale lover, må elektroverktøy som har nådd slutten av sin levetid samles inn separat og returneres til et miljøvennlig kompatibelt gjenvinningsanlegg.
	Likestrøm
	Merkespenning
	Ubelastet hastighet
	Svingninger per minutt
	Støt hast.
	Lav hastighet
	Høy hastighet
	Murstein
	Tre
	Metall
	Maskinskrue
	Treskrue
	Borfeste kapasitet

	Vekt* (i henhold til EPTA-proseduren 01/2014)
	Boring
	Slagboring
	Slå PÅ
	Slå AV
	Koble fra batteriet
	Endre rotasjons hastighet – Høy hastighet
	Endre rotasjons hastighet – Lav hastighet
	Medurs rotasjon
	Moturs rotasjon
	Gjenværende batterikapasitet er nesten ingenting. Lad opp batteriet snarest mulig
	Batteriets gjenværende kapasitet er halvert.
	Det er nok strøm på batteriet.
	Advarsel

\* Avhengig av vedlagt batteri. Den tyngste vekten måles med BSL36B18 (selges separat).

## STANDARD TILBEHØR

I tillegg til hovedenheten (1 enhet) inneholder pakken tilbehør som er listet opp på side 191. Standard tilbehør kan endres uten varsel.

## ANVENDELSE

- <DS18DBSL>
- Skru inn og fjern maskinskruer, treskruer, tappeskruer og lignende.
  - Bore i forskjellige metaller
  - Bore i forskjellige tref typer
- <DV18DBSL>
- Bore i murstein, betong og lignende.
  - Skru inn og fjern maskinskruer, treskruer, tappeskruer og lignende.
  - Bore i forskjellige metaller
  - Bore i forskjellige tref typer

## SPESIFIKASJONER

Spesifikasjonen til dette elektroverktøyet er i listet opp i tabellen på side 191.

### MERK

På grunn av HiKOKIs kontinuerlige forsknings- og utviklingsprogram kan spesifikasjonene i dette dokumentet endres uten forvarsel.

## LADING

Før elektroverktøyet tas i bruk, lad batteriet som forklart nedenfor.

### 1. Sett laderens stopsel i stikkontakten.

Når du kobler kontakten til batteriladeren til en stikkontakt, vil pilotlampen blinke rødt (med intervall på 1 sekund).

#### FORSIKTIG

Ikke bruk den elektriske ledningen hvis den er skadet. Få det reparert umiddelbart.

### 2. Sett batteriet i laderen.

Sett batteriet fast i laderen som vist i **Fig. 2**.

### 3. Lading

Når du setter inn et batteri i laderen, vil ladingen begynne og pilotlampen vil lyse kontinuerlig i rødt.

Når batteriet er helt oppladet, vil pilotlampen blinke rødt. (Med intervall på 1 sekund) (Se **tabell 1**)

- Pilotlampeindikasjon  
Pilotlysets indikasjoner blir som vist i **Tabell 1**, i samsvar med ladeapparatets eller det oppladbare batteriets tilstand.

Tabell 1

Pilotlampens indikasjoner				
Pilotlampe (rød)	Før lading	Blinker	Lyser i 0,5 sekunder. Lyser ikke i 0,5 sekunder. (av i 0,5 sekunder)	
	Under lading	Lyser	Lyser kontinuerlig	
	Lading fullført	Blinker	Lyser i 0,5 sekunder. Lyser ikke i 0,5 sekunder. (av i 0,5 sekunder)	
	Overopphetet beredskap	Blinker	Lyser i 1 sekund. Lyser ikke i 0,5 sekunder. (av i 0,5 sekunder)	Batteriet overopphetet. Kan ikke lade. (Ladning vil starte når batteriet er avkjølt)
	Lading ikke mulig	Blafrer	Lyser i 0,1 sekunder. Lyser ikke i 0,1 sekunder. (av i 0,1 sekunder)	Feilfunksjon i batteriet eller laderen

- Angående temperaturer og ladetider. Temperaturer og ladetider vil bli som vist i **tabell 2**

Tabell 2

Batteri		Lader	UC18YFSL	UC18YKSL
Ladespenning	V		14,4–18	
Vekt	kg		0,5	0,35
Temperaturer hvor batteriet kan lades			0°C–50°C	
Ladetid for batterikapasitet, ca. (Ved 20°C)				
1,3 Ah	min		20	35
1,5 Ah	min		22	40
2,0 Ah	min		30	60
2,5 Ah	min		35	75
3,0 Ah	min		45	90
4,0 Ah	min		60	120
5,0 Ah	min		75	150
6,0 Ah	min		90	180
8,0 Ah	min		120	240
Antall battericeller			4–10	

#### MERK

Ladetiden kan variere avhengig av temperatur og strømkildens spenning.

#### FORSIKTIG

Når batteriladeren har blitt brukt kontinuerlig, vil den bli varm, og kan være årsaken til feil. Når ladingen er ferdig, må du vente 15 minutter før du starter neste lading.

### 4. Kople laderens strømkabel fra stikkontakten.

### 5. Hold laderen skikkelig og trekk ut batteriet.

#### MERK

Pass på å trekke ut batteriet fra laderen etter bruk og oppbevar det.

#### FORSIKTIG

- Hvis batteriet lades mens det er varmt fordi det har vært utsatt for direkte sollys i lengre tid, eller fordi batteriet nettopp har vært i bruk, vil laderens pilotlys lyse i 1 sekund, være slukket i 0,5 sekunder (av i 0,5 sekunder). I så fall må batteriet kjøles ned før ladingen starter.
- Når pilotlyset blafrer (med intervaller på 0,2 sekunder), må du kontrollere om det finnes fremmedlegemer i laderens batterikontakt. Hvis det ikke finnes noen fremmedlegemer, er det mulig at batteriet eller laderen er defekt. Ta den med til et godkjent servicesenter.

## Norsk

- Fordi den innebygde mikrodatamaskinen bruker cirka 3 sekunder på å bekrefte at batteriet som lades med laderen er tatt ut, skal du vente i minimum 3 sekunder før du setter det inn igjen for å fortsette ladingen. Hvis batteriet settes inn igjen før det har gått 3 sekunder, kan det hende at batteriet ikke blir korrekt ladet.

## LED-LYSETS VARSLSIGNALER (Fig. 14)

Dette produktet har funksjoner som er designet for å beskytte verktøyet samt batteriet. Hvis noen av beskyttelsesfunksjonene utløses under bruk mens du trykker inn bryteren, vil LED-lyset blinke som beskrevet i **tabell 3**. Når en av beskyttelsesfunksjonene utløses, fjern fingeren fra bryteren umiddelbart og følg instruksjonene som er beskrevet under korrigerende tiltak.

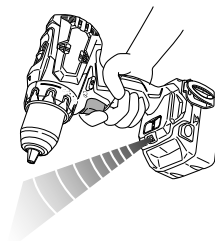

Fig. 14

## MONTERING OG BRUK

Handling	Figur	Side
Ta ut og sette inn batteriet	1	192
Lading	2	192
Strammemoment justering	3	192
Velge boreposisjon	4	192
Velge slagboreposisjon	5	192
Endre rotasjonshastighet	6	192
Demontering og montering av krok	7	193
Gjenværende batteriindikator	8	193
Hvordan bruke LED-lampen	9	193
Montering av bit	10	193
Reversere rotasjonsretning	11	194
Bryterbruk	12	194
Valg av tilbehør	—	195

Tabell 3

Beskyttelsesfunksjon	LED-lysskjerm	Korrigerende tiltak
Overbelastningsbeskyttelse	På 0,1 sekund/av 0,1 sekund 	Hvis du bruker verktøyet med skiftehandtak satt til HØY, juster til LAV og fortsett bruken. Fjern årsaken til overbelastningen.
Temperaturbeskyttelse	På 0,5 sekund/av 0,5 sekund 	La verktøyet og batteriet kjøle seg ordentlig ned.

## VEDLIKEHOLD OG INSPEKSJON

- 1. Inspiserer verktøyet**  
Da bruk av sløve verktøy vil forringe effektiviteten og føre til mulig feilfungerende motor, bør verktøyet slipes eller byttes ut så snart slitasjen blir merkbar.
- 2. Inspisere monteringskruene**  
Gjennomfør regelmessig kontroll av alle monteringskruer og at de er skikkelig strammet. Hvis noen av skruene er løse, stram dem umiddelbart. Unnlattelse av å gjøre dette kan føre til alvorlig fare.
- 3. Vedlikehold av motoren**  
Motorrotasjonen er selve "hertet" til elektroverktøyet. Vær forsiktig slik at rotasjonen ikke blir skadet og/eller våt av olje eller vann.
- 4. Rengjøring på utsiden**  
Hvis det kommer flekker på elektroverktøyet, tørker du av det med en myk, tørr klut eller en klut fuktet med såpevann. Bruk ikke kloropløsningsmidler, bensin eller malingstynnere da disse kan løse opp plasten.
- 5. Lagring**  
Oppbevar elektroverktøyet og batteriet på et sted der temperaturen er mindre enn 40°C og utenfor barns rekkevidde.

## MERK

Lagring av litium-ion batterier.  
Sørg for at litium-ion batteriene er fulladet før de skal lagres.  
Oppbevaring av batteriene i lengre tid (3 måneder eller mer) med lav ladetilstand kan føre til redusert ytelse, vesentlig reduksjon av batteriets brukstid eller at batteriene ikke holder på ladingen.  
Imidlertid kan en vesentlig reduksjon av batteriets brukstid gjenvinnes ved gjentatt lading og bruk av batteriene to til fem ganger.  
Hvis batterienes brukstid er veldig kort til tross for gjentatt lading og bruk, må du anse batteriene som defekte, og kjøpe nye batterier.

## FORSIKTIG

Sikkerhetsregler og normer som gjelder for det enkelte land, må overholdes ved drift og vedlikehold av elektroverktøyet.

### Viktig melding om batteriene til HiKOKI batteridrevne elektroverktøy

Bruk alltid et av våre spesialproduserte batterier. Vi kan ikke garantere sikkerheten og ytelsen til våre elektroverktøy hvis de brukes sammen med andre batterier enn de som er utpekt av oss, eller hvis batteriet er demontert og modifisert (slik som demontering og bytter av celler eller andre indre deler).

### Informasjon om luftbårne lyder eller vibrasjoner

De målte verdiene ble fastsatt i samsvar med EN62841 og ISO 4871.

Målt A-veid lyd effekt nivå:	86,5 dB (A) (DS18DBSL)
	96,5 dB (A) (DV18DBSL)
Målt A-veid lyd trykknivå:	75,5 dB (A) (DS18DBSL)
	85,5 dB (A) (DV18DBSL)

Usikkerhet K: 5 dB (A).

Bruk hørselvern.

Total vibrasjonsverdi (triax vektor sum) beregnet ifølge EN62841.

Boring i metall:

Vibrasjon emisjonsverdi  $a_{h, D} < 2,5 \text{ m/s}^2$   
(DS18DBSL, DV18DBSL)

Usikkerhet K = 1,5 m/s<sup>2</sup> (DS18DBSL, DV18DBSL)

Slagboring i betong:

Vibrasjonsutslippsverdi  $a_{h, ID} = 9,1 \text{ m/s}^2$  (DV18DBSL)

Usikkerhet K = 1,5 m/s<sup>2</sup> (DV18DBSL)

Den oppgitte totale vibrasjonsverdien og den oppgitte støytutslippsverdien er målt i henhold til en standard testmetode og kan brukes til å sammenligne ett verktøy med et annet.

De kan også brukes til en foreløpig vurdering av eksponeringen.

#### ADVARSEL

- Vibrasjons- og støytutslippene under faktisk bruk av elektroverktøyet kan avvike fra den oppgitte totalverdien avhengig av hvordan verktøyet brukes, spesielt hvilket arbeidsstykke som behandles; og
- Identifiser sikkerhetstiltak basert på hvor utsatt brukeren vil være under de gjeldende bruksforholdene, for å beskytte brukeren (vurdert i forhold til bruken, som hvor mange ganger maskinen er slått på eller av og tomgangskjøring i tillegg til aktiv bruk).

#### MERK

På grunn av HiKOKIs kontinuerlige forsknings- og utviklingsprogram kan spesifikasjonene i dette dokumentet endres uten forvarsel.

## PROBLEMLØSNING

Bruk inspeksjonene i tabellen under hvis verktøyet ikke virker normalt. Hvis dette ikke løser problemet, konferer med din forhandler eller HiKOKI autorisert servicesenter.

Symptom	Mulig årsak	Løsning
Verktøyet virker ikke	Ingen gjenværende batteristrøm	Lade batteriet.
	Batteriet er ikke montert ordentlig.	Skyv batteriet inn til du hører et klikk.
Verktøyet stoppet plutselig	Verktøyet ble overbelastet	Fjern årsaken til overbelastningen.
	Batteri eller verktøy er overopphetet	La verktøyet og batteriet kjøle seg ordentlig ned.
Verktøybit -kan ikke monteres -faller av	Formen på festedelen passer ikke	Chuck-diameteren til det nøkkelløse festet er 1,5 mm til 13 mm. Bruk en bit som faller innenfor det angitte området.
	Låsen på det nøkkelløse festet er slitt	Kontakt et HiKOKI-autorisert servicesenter og avtal å få det gamle nøkkelløse festet byttet ut med et nytt et.
Bryteren kan ikke trykkes inn	Forover/revers-velgerknappen er halvveis trykket inn	Trykk knappen hardt ned i ønsket posisjon for den ønskede rotasjonsretningen.
Skruhodet sklir eller løsner.	Bitnummeret samsvarer ikke med skruestørrelsen	Installer en passende bit.
	Biten er slitt	Bytt det ut med en ny bit.
Hull kan ikke bores jevnt.	Boret er slitt	Bytt det ut med et nytt bor.
	Rotasjonshastigheten er ikke egnet	Juster rotasjonshastigheten (HØY/LAV) for å passe med materialet som skal bores.
	Boret roterer i revers	Bytt til rotasjon forover.
Pilotlampen flimrer raskt rødt, og batteriladingen starter ikke.	Batteriet er ikke satt helt inn.	Sett inn batteriet ordentlig.
	Det er fremmedlegemer i batteriterminalen eller der batteriet er festet.	Fjern fremmedlegemene.
Pilotlampen blinker rødt, og batteriladingen starter ikke.	Batteriet er ikke satt helt inn.	Sett inn batteriet ordentlig.
	Batteriet er overopphetet.	Hvis latt være, vil batteriet automatisk starte oppladingen hvis temperaturen reduseres, men dette kan redusere batteriets levetid. Det anbefales at batteriet avkjøles på et godt ventilert sted unna direkte sollys før du begynner ladingen.
Batteriets brukstid er kort selv om batteriet er helt oppladet.	Batteriets levetid er oppbrukt.	Bytt ut batteriet med et nytt.
Batteriet bruker lang tid på å lades.	Temperaturen til batteriet, laderen eller området er ekstremt lavt.	Lad opp batteriet innendørs eller i et annet varmere område.
	Laderens ventiler er blokkert og får de innvendige komponentene til å overopphetes.	Unngå å blokkere ventilene.
	Kjøleviften virker ikke.	Kontakt et HiKOKI-autorisert servicesenter for reparasjon.



## YLEISET SÄHKÖTYÖKALUA KOSKEVAT TURVALLISUUSVAROITUKSET

### ⚠️ VAROITUS

Lue kaikki tämän sähkötyökalun mukana toimitetut turvallisuusvaroitukset, ohjeet, kuvat ja tekniset tiedot. Alla olevien ohjeiden noudattamatta jättäminen voi aiheuttaa sähköiskun, tulipalon ja/tai vakavan loukkautumisen.

Säilytä kaikki varoitukset ja ohjeet tulevaa käyttöä varten.

Varoituksissa mainittu ”sähkötyökalu”-sana merkitsee verkkovirtakäyttöistä (johdollista) sähkötyökalua tai akkukäyttöistä (johdotonta) sähkötyökalua.

#### 1) Työskentelyalueen turvallisuus

- Pidä työskentelyalue siistinä ja hyvin valaistuna.**  
*Onnettomuuksia sattuu herkemmin epäsiistissä tai pimeässä ympäristössä.*
- Älä käytä sähkötyökaluja räjähdysvaarallisissa paikoissa, kuten paikoissa, joissa on herkästi syttyviä nesteitä, kaasuja tai pölyä.**  
*Sähkötyökaluista lähtevät kipinät voivat sytyttää pölyn tai höyryt.*
- Pidä lapset ja sivulliset pois lähetyiltä, kun käytät sähkötyökalua.**  
*Häiriötekijät voivat aiheuttaa laitteen hallinnan menetyksen.*

#### 2) Sähköturvallisuus

- Sähkötyökalun pistoke on yhdistettävä oikeanlaiseen pistorasiaan. Älä koskaan muunna pistoketta mitenkään. Älä käytä sovittipistokkeita yhdessä maadoitettujen sähkötyökalujen kanssa.**  
*Muuntelemattomien pistokkeiden ja oikeanlaisten pistorasioiden käyttäminen vähentää sähköiskun vaaraa.*
- Vältä koskettamasta maadoitettuihin pintoihin, kuten putkiin, lämpöpattereihin, liesiin ja jääkaappeihin.**  
*Sähköiskun vaara on suurempi, jos kehosi on maadoitettu.*
- Älä altista sähkötyökaluja sateelle tai kosteudelle.**  
*Sähköiskun vaara lisääntyy, jos sähkötyökaluun pääsee vettä.*
- Älä käytä johtoa väärin. Älä kannna tai vedä sähkötyökalua johdon varassa tai irrota pistoketta vetämällä johdosta.**  
*Pidä johto erillään kuumuudesta, öljystä, terävistä kulumista tai liikkuvista osista.*  
*Sähköjohdon vahingoittuminen tai sotkeutuminen lisää sähköiskun vaaraa.*
- Jos käytät sähkötyökalua ulkona, käytä ulkokäyttöön sopivaa jatkojohtoa.**  
*Ulkokäyttöön sopivan sähköjohdon käyttäminen vähentää sähköiskun vaaraa.*
- Jos sähkötyökalun käyttö kosteassa paikassa on välttämätöntä, käytä vikavirtalaitteella (RCD) suojattua virtälähdettä.**  
*RCD:n käyttö vähentää sähköiskun vaaraa.*

#### 3) Henkilökohtainen turvallisuus

- Keskity työhön, ole huolellinen ja käytä sähkötyökalua harkiten.**  
*Älä käytä sähkötyökalua väsyneenä tai alkoholin, lääkkeiden tai huumeiden vaikutuksen alaisena.*  
*Keskittymisen herpaantuminen pieneksikin hetkeksi voi aiheuttaa vakavan henkilövahingon.*

- Käytä henkilökohtaisia suojavarusteita. Käytä aina suojalaseja.**  
*Suojavarusteiden, kuten hengityssuojaimen, liukumattomien turvakengien, suojakypärän tai kuulosuojaimien, käyttö tarkoitusn mukaisissa olosuhteissa vähentää henkilövahinkoja.*
  - Estä koneen tahaton käynnistyminen.**  
**Varmista, että virtakytkin on pois päältä ennen virtälähteeseen ja/tai akkuun yhdistämistä sekä ennen työkalun nostamista tai kantamista.**  
*Sähkötyökalujen kantaminen, kun sormi on virtakytkimellä, tai virran kytkeminen sähkötyökaluihin, joiden virtakytkin on päällä, lisää onnettomuusriskiä.*
  - Poista säätöön tarvittut avaimet tai vääntimet sähkötyökalusta ennen sen käynnistämistä.**  
*Sähkötyökalun pyörylään osaan jätetty väännin tai avain voi aiheuttaa henkilövahingon.*
  - Älä kurkottele. Seiso aina vakaasti tasapainossa.**  
*Tällöin sähkötyökalua on helpompi hallita odottamattomissa tilanteissa.*
  - Käytä sopivia vaatteita. Älä käytä liian löysiä vaatteita tai koruja. Pidä hiukset ja vaatteet poissa liikkuvista osista.**  
*Löysät vaatteet, korut ja pitkät hiukset voivat tarttua liikkuviin osiin.*
  - Jos laitteeseen voi yhdistää pölynsuodatus- ja keräysiläälaitteen, varmista, että ne yhdistetään ja että niitä käytetään osista.**  
*Pölynkeräyksen käyttö voi vähentää pölyyn liittyviä vaaratilanteita.*
  - Vaikka olisit tottunut työkalujen käyttäjä, älä sivuuta työkalun turvallisuusperiaatteita.**  
*Huolimaton toiminta voi aiheuttaa vakavia vammoja sekunnin murto-osassa.*
- 4) Sähkötyökalujen käyttäminen ja niiden hoitaminen
- Älä pakota sähkötyökalua. Käytä tarkoitukseen soveltuva sähkötyökalua.**  
*Oikea sähkötyökalu selviytyy tehtävästä paremmin ja turvallisemmin toimiessaan oikealla teholla.*
  - Älä käytä sähkötyökalua, jos se ei käynnisty tai sammu virtakytkimestä.**  
*Sähkötyökalut, joita ei voi hallita virtakytkimen avulla, ovat vaarallisia, ja ne on korjattava.*
  - Irrota pistoke virtälähteestä ja/tai poista mahdollisesti irrotettavissa oleva akku sähkötyökalusta ennen säätöjen tekemistä, varusteiden vaihtamista tai sähkötyökalujen varastointia.**  
*Nämä ennakoivat turvatoimet vähentävät sähkötyökalun tahattoman käynnistymisen vaaraa.*
  - Säilytä käyttämättömät sähkötyökalut lasten ulottumattomissa äläkä anna sellaisten henkilöiden käyttää sähkötyökaluja, jotka eivät ole perehtyneet niihin tai näihin ohjeisiin.**  
*Sähkötyökalut ovat vaarallisia kokemattomien henkilöiden käsissä.*
  - Huolla sähkötyökalut ja varusteet. Tarkista liikkuvien osien kiinnitykset ja kohdistukset, osien eheys ja muut sähkötyökalujen toimintaan vaikuttavat tekijät. Jos sähkötyökalu on vahingoittunut, korjauta se ennen käyttämistä.**  
*Puutteellisesti huolletut sähkötyökalut aiheuttavat paljon onnettomuuksia.*
  - Pidä leikkuutyökalut terävinä ja puhtaina.**  
*Oikein huolletut leikkuutyökalut, joissa on terävät leikkuupinnat, tarttuvat harvemmin kiinni, ja niiden hallinta on helpompaa.*
  - Käytä sähkötyökalua, varusteita ja työkalun teriä jne. näiden ohjeiden mukaisesti ja ota huomioon työskentelyolosuhteet ja tehtävä työ.**  
*Jos sähkötyökalua käytetään toimintoihin, joihin sitä ei ole tarkoitettu, voi syntyä vaaratilanteita.*

# Suomi

- h) Pidä kahvat ja tarttumapinnat kuivina ja puhtaina öljystä ja rasvasta.  
*Liukkaat kahvat ja tarttumispinnat eivät mahdollista työkalun turvallista käsittelyä ja hallintaa odottamattomissa tilanteissa.*
- 5) **Akkukäyttöisen työkalun käyttö ja huolto**
- a) **Lataa vain valmistajan määrittelemällä laturilla.**  
*Tietynyttyypiselle akulle sopiva laturi voi aiheuttaa tulipalovaaran, jos sitä käytetään toisenlaisen akun kanssa.*
- b) **Käytä sähkötyökaluja vain erityisesti niille tarkoitettujen akkujen kanssa.**  
*Minkä tahansa muiden akkujen käyttö voi synnyttää loukkaantumisen ja tulipalovaaran.*
- c) **Kun akku ei ole käytössä, pidä se poissa muiden metalliesineiden, kuten paperinliitinten, koikoiden, avainten, nauhojen, ruuvien, tai muiden sellaisten pienten metalliesineiden läheisyydestä, jotka voivat kytkeä akun navat toisiinsa.**  
*Akkunapojen yhdistäminen oikosulkuun voi aiheuttaa palovammoja tai tulipalon.*
- d) **Jos akkua käytetään väärin, siitä voi vuotaa nestettä; vältä nesteen koskettamista. Jos kosketat nestettä vahingossa, huuhtelee vedellä. Jos neste koskettaa silmiä, hae lisäksi lääkärin apua.**  
*Akusta vuotanut neste voi aiheuttaa ärtymistä tai palovammoja.*
- e) **Älä käytä akkua tai työkalua, joka on vaurioitunut tai jota on muunneltu.**  
*Vaurioituneet tai muunnellut akut voivat toimia ennalta-arvaamattomasti ja aiheuttaa tulipalon, räjähdyksen tai loukkaantumisvaaran.*
- f) **Suojaa akku tai työkalu tulelta tai liian korkeilta lämpötiloilta.**  
*Altistuminen tulelta tai yli 130°C:een lämpötilalle voi aiheuttaa räjähdyksen.*
- g) **Noudata kaikkia latausohjeita äläkä lataa akkua tai työkalua ohjeiden mukaisen lämpötila-alueen ulkopuolella.**  
*Lataaminen väärin tai ilmoitetun alueen ulkopuolella olevissa lämpötiloissa voi vahingoittaa akkua ja lisätä tulipalon riskiä.*
- 6) **Huolto**
- a) **Anna sähkötyökalu huollettavaksi valtuutetulle henkilölle, joka käyttää alkuperäisiä osia vastaavia varaosia.**  
*Tämä pitää sähkötyökalun turvallisena.*
- b) **Älä yritä korjata vaurioituneita akkuja.**  
*Akkujen huollon saa suorittaa vain valmistaja tai valtuutetut palveluntarjoajat.*

## TURVATOIMET

Pidä lapset ja mielentilaltaan epävakait henkilöt poissa laitteen lähetyiltä.  
Kun työkalua ei käytetä, se on säilytettävä poissa lasten ja mielentilaltaan epävakaiden henkilöiden ulottuvilta.

## AKKUTOIMISEN RUUVAINPORAN / ISKEVÄN RUUVINVÄÄNTIMEN TURVALLISUUTTA KOSKEVAT VAROITUKSET

Kaikkia toimintoja koskevat turvaohjeet

### <DV18DBSL>

- a) **Käytä iskuporauksessa kuulonsuojaimia.**  
*Melulle altistuminen voi heikentää kuuloa.*

### <DS18DBSL / DV18DBSL>

- b) **Pidä sähkötyökalua eristetyistä otepinnoista, kun teet työtä, jossa leikkuri voi osua piilossa olevaan sähköjohtoon.**

Jos leikkuri osuu jännitteeseen johtoon, se saattaa tehdä sähkötyökalun paljoista metalliosista jännitteisiä, jolloin käyttäjä voi saada sähköiskun.

### Pitkien poranerien käyttöä koskevat turvaohjeet

- a) **Älä koskaan käytä poranterää sen enimmäisnopeutta suuremmalla nopeudella.**  
*Suuremmilla nopeuksilla terä luultavasti taipuu, jos sen annetaan pyöriä vapaasti ilman, että työkappaleeseen kosketaan, mikä johtaa henkilövahinkoihin.*
- b) **Aloita poraus aina pienellä nopeudella ja niin, että terän kärki on kosketuksissa työkappaleeseen.**  
*Suuremmilla nopeuksilla terä luultavasti taipuu, jos sen annetaan pyöriä vapaasti ilman, että työkappaleeseen kosketaan, mikä johtaa henkilövahinkoihin.*
- c) **Paineista vain suorassa linjassa terän kanssa äläkä käytä liiallista painetta.**  
*Terät voivat taipua aiheuttaen rikkoutumisen tai hallinnan menetyksen, mikä johtaa henkilövahinkoihin.*

## LISÄÄ TURVALLISUUTTA KOSKEVIA VAROITUKSIA

- Varmista, että porattavalla alueella ei ole piilossa olevia rakenteita, mukaan lukien sähköjohtot ja vesi- tai kaasuputket. Edellä mainittujen rakenteiden poraaminen voi aiheuttaa sähköiskun, oikosulun, kaasuvuodon tai muita vaaroja, jotka voivat aiheuttaa vakavia onnettomuuksia tai vammoja.
- Pidä työkalusta tukevasti kiinni käytön aikana. Muuten seurauksena voi olla onnettomuus tai loukkaantuminen (Kuva 13).
- Kiinnitä työkappale. Työkappale pysyy paremmin paikallaan puristuslaitteessa tai ruuvipenkissä kuin käsin pideltynä.
- Työympäristön valmisteleminen ja tarkistaminen. Tarkista seuraavien ohjeiden avulla, että työympäristö on sopiva.
- Huolehdi, ettei akun kytkentäaukkoon pääse likaa.
- Älä koskaan pura akkua ja laturia.
- Älä koskaan aiheuta akkuun oikosulkuja. Akun oikosulku aiheuttaa voimakkaan sähkövirtauksen ja ylikuumentumisen. Se aiheuttaa palovammoja tai akun vahingoittumisen.
- Älä hävitä akkua polttamalla. Jos akku poltetaan, se saattaa räjähtää.
- Kun akku käyttöaika latauksen jälkeen käy liian lyhyeksi käytännölliseen työskentelyyn, vie akku takaisin ostopaikkaan. Älä hävitä kulunutta akkua.
- Älä kiinnitä laturin tuuletusrakoihin mitään. Jos laturin tuuletusrakoihin kiinnitetään metalliesineitä tai jotakin tulenarkaa, on seurauksena sähköiskun vaara tai laturivaurio.
- Kun terä asennetaan avaimettomaan istukkaan, kiristä holkkia riittävästi. Jos holkki ei ole tarpeeksi kireällä, terä saattaa lipsua tai pudota ja aiheuttaa loukkaantumisen.
- Kun muutat kierrosnopeutta liukunäppäimellä, varmista, että kytkin on pois päältä. Nopeuden muuttaminen moottorin pyöriessä vahingoittaa vaihteita.
- Kytkimen säätöpyörää ei voi asettaa numeroiden "1, 4, 7 ... 22" tai pisteiden väliin; älä myöskään käytä laitetta niin, että kytkimen säätöpyörä on numeron "22" ja porausmerkin keskellä olevan viivan välillä. Se voi aiheuttaa vahingoittumisen.
- Kun käytät tätä laitetta iskuporaukseen, aseta pyörimissuunnaksi aina myötäpäivään.
- Laitteen lepuuttaminen pitkään jatkuneen työn jälkeen.

- Sähkötyökalu on varustettu lämpötilasuojapiirillä moottorin suojaamiseksi. Jatkuva käyttö saattaa aiheuttaa yksikön lämpötilan nousun aktiivisen lämpötilasuojapiiriin ja pysäyttäen yksikön toiminnan automaattisesti. Jos näin käy, anna sähkötyökulun jäähtyä ennen käytön jatkamista.
- Moottori saattaa pysähtyä, jos työkalu ylikuumentuu. Vapauta siinä tapauksessa työkalun kytkin ja poista ylikuormituksen syyt.
- Moottorin pyöriminen saattaa lukittua, kun laitetta käytetään porana. Kun käytät ruuvainporaa, varo lukitsemasta moottoria.
- Akun käyttäminen kylmässä (alle 0 celsiusasteessa) voi joskus heikentää kiristysmomenttia ja lyhentää akun kestoa. Kyseessä on kuitenkin tilapäinen ilmiö, joka menee ohi, kun akku lämpenee.
- Asenna koukku kunnolla. Jos koukkuja ei ole asennettu kunnolla, se saattaa aiheuttaa vahingoittumisen käytön aikana.
- Älä katso suoraan valoon. Se voi aiheuttaa silmävamman. Pyyhi LED-valon linssiin tarttunut lika ja rasva pehmeällä liinalla varoen naarmuttamasta linssiä. LED-valon linssissä olevat naarmut voivat vähentää kirkkautta.
- Käytä työkalua ja akkua aina  $-5...+40^{\circ}\text{C}$ :n lämpötilassa.
- Lataa akku aina ympäristön lämpötilassa  $0-40^{\circ}\text{C}$ .

## LITIUMIONIAKKUA KOSKEVA HUOMAUTUS

Litiumioniakun käyttöön pidentämiseksi akussa on suojaustoiminto, joka pysäyttää virrantuoton.

Kun tuotetta käytetään alla kuvatuissa tapauksissa 1–3, moottori saattaa pysähtyä, vaikka kytkintä vedetään. Kyse ei ole viasta, vaan suojaustoiminnosta.

- Kun jäljellä oleva akkuteho loppuu, moottori pysähtyy. Lataa akku tällöin välittömästi.
- Jos työkalu ylikuormittuu, moottori saattaa pysähtyä. Vapauta tällöin työkalun kytkin ja poista ylikuormituksen syyt. Voit jatkaa käyttöä sen jälkeen.
- Jos akku ylikuumentuu liian suuressa kuormituksessa, akkuvirta saattaa katketa. Lopeta tällöin akun käyttö ja anna akun jäähtyä. Voit jatkaa käyttöä sen jälkeen.

Ota huomioon myös seuraavat varoitukset ja huomautukset.

### VAROITUS

Varmista, että otat huomioon seuraavat turvatoimet, jotta akun vuotaminen, lämmön syntyminen, savun muodostuminen, räjähdykset ja syttyminen voitaisiin estää.

- Varmista, että akun päälle ei kerry hiomalastuja tai pölyä.
  - Varmista työskentelyn aikana, että hiomalastuja tai pölyä ei putoa akun päälle.
  - Varmista, että työskentelyn aikana sähkötyökulun päälle putoavia hiomalastuja tai pölyä ei kerry akun päälle.
  - Älä säilytä käyttämättömiä akkua hiomalastuille ja pölylle alttiissa paikassa.
  - Ennen akun varastoimista poista kaikki pöly ja hiomalastut, jotka ovat saattaneet tarttua siihen, äläkä varastoi sitä yhdessä metallisten osien (ruuvien, naulojen jne.) kanssa.
- Älä pistä akkua terävällä esineellä, kuten naulalla, lyö sitä vasaralla tai astu sen päälle äläkä heitä akkua tai kohdistu siihen voimakasta iskuja.
- Älä käytä ilmiselvästi vahingoittunutta tai ulkonäöltään muuttunutta akkua.
- Älä käytä akkua väärinapaisesti.
- Älä yhdistä akkua suoraan sähköpistorasioihin tai auton savukkeensytyttimen pistorasioihin.
- Älä käytä akkua muuhun kuin määritettyyn tarkoitukseen.
- Jos akku ei lataudu kokonaan, vaikka ilmoitettu latausaika on kulunut, lopeta lataaminen välittömästi.

- Älä altista akkua korkeille lämpötiloille tai korkealle paineelle, kuten mikroaaltouunille, kuivaajalle tai korkeapainesäiliölle.
- Poista akku välittömästi tulen lähetyviltä, jos huomaat vuotoa tai pahaa hajua.
- Älä käytä paikassa, jossa syntyy voimakasta staattista sähköä.
- Jos akku vuotaa, haisee pahalta tai kuumentuu tai jos sen väri tai muoto muuttuu tai akku vaikuttaa millään tavalla poikkeavalta sitä käytettäessä, ladattaessa tai säilytettäessä, poista se välittömästi laitteesta tai akkulaturista äläkä käytä sitä.
- Akkua ei saa upottaa nesteeseen, eikä sen sisään saa päästä nesteitä. Jos akun sisään pääsee sähköä johtavaa nestettä, kuten vettä, seurauksena voi olla tulipalo tai räjähdys. Akku säilytetään viileässä ja kuivassa paikassa etäällä palavista ja helposti syttyivistä aineista. Syövyttäviä kaasuilumaseoksia on vältettävä.

### HUOMAUTUS

- Jos akusta vuotavaa nestettä joutuu silmiin, älä hankaa silmiä, vaan pese ne hyvin puhtaalla vedellä, kuten vesijohtovedellä, ja ota yhteyttä lääkäriin välittömästi. Jos silmät jätetään hoitamatta, neste saattaa aiheuttaa silmängelmia.
- Jos nestettä vuotaa iholle tai vaatteille, pese ne heti huolellisesti puhtaalla vedellä, kuten vesijohtovedellä. Muuten iho voi ärtä.
- Jos havaitset ruostetta, pahaa hajua, ylikuumentumista, värin tai muodon muutoksia ja/tai muita epäsuunnollisuuksia käyttäessäsi akkua ensimmäistä kertaa, älä käytä akkua, vaan palauta se toimittajalle tai myyjälle.

### VAROITUS

Jos litiumioniakun napaan pääsee johtavaa vierasta ainetta, akku voi joutua oikosulkuun ja aiheuttaa tulipalon. Kun varastoit litiumioniakun, noudata seuraavia ohjeita.

- Älä pane säilytyskoteloon johtavaa materiaalia, nauloja tai lankaa, kuten rauta- tai kuparilankaa.
- Estääksesi oikosulkujen syntyminen lataa akku työkalussa tai aseta akun suojus kunnolla paikalleen säilytyksen ajaksi niin, että tuuletin ei näy.

## LITIUMIONIAKUN KULJETUSTA KOSKEVAT TIEDOT

Kun kuljetat litiumioniakkuja, noudata seuraavia varotoimia.

### VAROITUS

Ilmoita kuljetusliikkeelle, että pakkaus sisältää litiumioniakun, ilmoita akun teho ja noudata kuljetusliikkeen ohjeita, kun järjestät kuljetusta.

- Litiumioniakut, jotka ylittävät 100 Wh tehon, lasketaan rahiluokituksessa vaarallisiksi tuotteiksi ja vaativat erityiskäyttömenettelyä.
- Jos akkua kuljetetaan ulkomailla, ne noudatettava kansainvälistä lakia sekä kohdemaan sääntöjä ja määräyksiä.

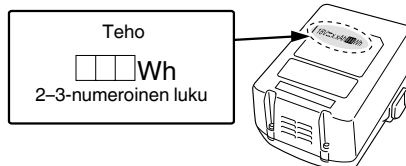

**OSIEN NIMET (Kuva 1 – Kuva 13)**

①	Uudelleenladattava akku	⑩	Ruuvi
②	Salpa	⑪	Koukku
③	Kahva	⑫	Ura
④	Merkkivalo	⑬	Liipaisukytkin
⑤	Porausmerkki	⑭	Jäljellä olevan akun varauksen merkkivalo
⑥	Kytkimen säädin	⑮	Näyttö
⑦	Kolmiomerkki	⑯	Holkki
⑧	Vasaramerkki	⑰	Painike
⑨	Siirtonuppi		

**SYMBOLIT**

**VAROITUS**

**Seuraavassa esitellään koneessa käytetyt symbolit. Varmista, että ymmärrät niiden merkityksen, ennen kuin aloitat koneen käytön.**

	DS18DBSL: Akkutoiminen ruuvainpora DV18DBSL: Akkutoiminen iskevä ruuvinväänin
	Loukkaantumisriskin vähentämiseksi käyttäjän on luettava käyttöopas.
	Koskee vain EU-maita Älä hävitä sähkötyökaluja tavallisen kotitalousjätteen mukana! Sähkö- ja elektroniikkaromua koskevan EU-direktiivin 2012/19/EU ja sen maakohtaisten sovellusten mukaisesti käytetyt sähkötyökalut on kerättävä erikseen ja vietävä ympäristöystävälliseen kierrätyslaitokseen.
	Tasavirta
	Nimellisjännite
	Kuormittamaton nopeus
	Värähtelyä per minuutti
	Iskunopeus
	Hidas
	Nopea
	Tiili
	Puu
	Metalli
	Koneruuvi
	Puuruuvi
	Poraistukan kapasiteetti
	Paino* (EPTA-menettelyn 01/2014 mukaisesti)

	Poraus
	Iskuporaus
	Kytkeminen PÄÄLLE
	Kytkeminen POIS PÄÄLTÄ
	Irrota akku
	Muuta pyörimisnopeutta – nopea
	Muuta pyörimisnopeutta – hidas
	Pyörinyminen myötäpäivään
	Pyörinyminen vastapäivään
	Akku on melkein tyhjä. Lataa akku mahdollisimman pian
	Akun lataus on puoillaan.
	Akussa on riittävästi virtaa.
	Varoitus

\* Käytettävän akun mukaan. Painavin on BSL36B18 (myydään erikseen).

**PERUSVARUSTEET**

Päälaitteen (1 laite) lisäksi pakkaus sisältää sivulla 191 luetellut varusteet. Perusvarusteet voivat muuttua ilman erillistä ilmoitusta.

**SOVELLUKSET**

- <DS18DBSL>
- Koneruuvien, puuruuvien, kierteitysruuvien jne. ruuvaus ja irrottaminen
  - Erilaisten metallien poraaminen
  - Erilaisten puiden poraaminen
- <DV18DBSL>
- Tiilen, betonitiilen jne. poraaminen
  - Koneruuvien, puuruuvien, kierteitysruuvien jne. ruuvaus ja irrottaminen
  - Erilaisten metallien poraaminen
  - Erilaisten puiden poraaminen

**TEKNISET TIEDOT**

Koneen tekniset tiedot luetellaan sivulla 191 olevassa taulukossa.

**HUOMAA**

Koska HiKOKI kehittää tuotteitaan jatkuvasti, tässä ilmoitetut tekniset tiedot voivat muuttua ilman ennakoilmoitusta.

## LATAUS

Lataa akku ennen sähköyökalun käyttöä seuraavasti.

### 1. Liitä laturin verkkojohto pistorasiaan.

Kun laturin pistoke liitetään pistorasiaan, merkkivalo vilkkuu punaisena (1 sekunnin välein).

### HUOMAUTUS

Älä käytä sähköjohtoa, jos se on vaurioitunut. Korjauta se välittömästi.

### 2. Aseta akku laturiin.

Aseta akku tukevasti laturiin **kuvan 2** mukaisesti.

### 3. Lataus

Kun akku asetetaan laturiin, lataus alkaa ja merkkivalo palaa jatkuvasti punaisena.

Kun akku on täysin latautunut, merkkivalo vilkkuu punaisena. (1 sekunnin välein) (Katso **taulukko 1**)

### ● Merkkivalon ilmoitukset

Laturin tai ladattavan akun tilan mukaiset merkkivalon ilmoitukset näkyvät **taulukossa 1**.

**Taulukko 1**

Merkkivalon ilmoitukset				
Merkkivalo (punainen)	Ennen latausta	Vilkkuu	Palaa 0,5 sekunnin ajan. Ei pala 0,5 sekunnin ajan. (sammuu 0,5 sekunniksi)	
	Ladattaessa	Palaa	Palaa jatkuvasti	
	Lataus valmis	Vilkkuu	Palaa 0,5 sekunnin ajan. Ei pala 0,5 sekunnin ajan. (sammuu 0,5 sekunniksi)	
	Ylikuumentumisen aiheuttama valmiustila	Vilkkuu	Palaa 1 sekunnin ajan. Ei pala 0,5 sekunnin ajan. (sammuu 0,5 sekunniksi)	
	Lataaminen ei onnistu	Välkkyä	Palaa 0,1 sekunnin ajan. Ei pala 0,1 sekunnin ajan. (sammuu 0,1 sekunniksi)	
				Akku on ylikuumentunut. Lataaminen ei onnistu. (Lataaminen alkaa, kun akku jäähtyy)
				Akun tai laturin toimintahäiriö

### ● Tietoa akun lämpötiloista ja latausajasta.

Lämpötilat ja latausaika näkyvät **taulukossa 2**

**Taulukko 2**

Akku	Laturi	UC18YFSL	UC18YKSL
Latausjännite	V	14,4–18	
Paino	kg	0,5	0,35
Lämpötilat, joissa akku voidaan ladata		0°C–50°C	
Akun kapasiteetin arvioitu latausaika, ca. (lämpötilassa 20°C)			
1,3 Ah	min	20	35
1,5 Ah	min	22	40
2,0 Ah	min	30	60
2,5 Ah	min	35	75
3,0 Ah	min	45	90
4,0 Ah	min	60	120
5,0 Ah	min	75	150
6,0 Ah	min	90	180
8,0 Ah	min	120	240
Akkennojen määrä		4–10	

### HUOMAA

Latausaika vaihtelee riippuen ympäristön lämpötilasta ja virtalähteen jännitteestä.

### HUOMAUTUS

Kun akkulaturi on ollut käytössä jatkuvasti, se kuumenee ja voi aiheuttaa vikoja. Kun lataus on valmis, anna laturin olla käyttämättömänä 15 minuuttia ennen seuraavaa latausta.

### 4. Irrota laturin virtajohto pistorasiasta.

### 5. Pidä laturista tiukasti kiinni ja vedä akku pois.

### HUOMAA

Muista poistaa akku laturista käytön jälkeen ja säilytä sitä laturista irrallaan.

### HUOMAUTUS

○ Jos akkua ladataan, kun se on kuumentunut, koska se on jätetty pitkäksi ajaksi suoraan auringonvaloon tai koska akkua on juuri käytetty, laturin merkkivalo palaa 1 sekunnin ajan ja sitten sammuu 0,5 sekunniksi (pois päältä 0,5 sekunnin ajan). Anna akun siinä tapauksessa jäähtyä ja aloita lataus vasta sitten.

○ Jos merkkivalo välkkyä (0,2 sekunnin välein), tarkista, onko laturin akkuliittimeen joutunut vieraita esineitä, ja ota ne pois. Jos vieraita esineitä ei löydy, akku tai laturi saattaa olla epäkunnossa. Vie se valtuutettuun huoltokeskukseen.



**Tärkeä huomautus HiKOKIn akkutoimisten sähkötyökalujen akuista**

Käytä aina jotain määrittämistämme alkuperäistä akuista. Emme voi taata akkutoimisen sähkötyökalumme turvallisuutta ja toimivuutta, kun sitä käytetään muun kuin määrittämämme akun kanssa tai kun akku puretaan ja sitä muunnellaan (esimerkiksi kennojen tai muiden sisäosien purku ja vaihto).

**Tietoja ilmapölystä melusta ja tärinästä**

Mittausarvot on määritetty EN62841-standardin mukaisesti ja ilmoitettu ISO 4871 -standardin mukaisesti.

Mitattu A-painotteinen ääniteho: 86,5 dB (A) (DS18DBSL)  
96,5 dB (A) (DV18DBSL)  
Mitattu A-painotteinen äänipainearvo: 75,5 dB (A) (DS18DBSL)  
85,5 dB (A) (DV18DBSL)

Toleranssi K : 5 dB (A).

Käytä kuulonsuojaimia.

Tärinän kokonaisarvot (kolmiakselivektorisumma) EN62841-standardin mukaisesti määritettyinä.

Poraus metalliin:

Värähtelyemissioarvo  $a_{h, D} < 2,5 \text{ m/s}^2$   
(DS18DBSL, DV18DBSL)

Toleranssi K = 1,5 m/s<sup>2</sup> (DS18DBSL, DV18DBSL)

Iskuporaus betoniin:

Värähtelyemissioarvo  $a_{h, ID} = 9,1 \text{ m/s}^2$  (DV18DBSL)

Toleranssi K = 1,5 m/s<sup>2</sup> (DV18DBSL)

**TAKUU**

Myönnämme HiKOKI-sähkötyökaluille takuun lakisääteisten/kansallisten erityissääntelyiden mukaisesti. Tämä takuu ei kata vikoja tai vaurioita, jotka johtuvat vääränlaisesta tai kielletystä käytöstä tai normaalista kulumisesta. Reklamaatiotapauksessa lähetä purkamaton sähkötyökalu ja tämän käyttöoppaan lopussa oleva TAKUUSERTIFIKAATTI vaiutettuun HiKOKI-huoltokeskukseen.

Ilmoitettu tärinän kokonaisarvo ja ilmoitettu melupäästöarvo on mitattu standardoidun testausmenetelmän mukaisesti, ja niitä voidaan käyttää työkalujen vertaamiseen keskenään. Niitä voidaan käyttää myös altistumisen alustavaan arviointiin.

**VAROITUS**

- Sähkötyökalun varsinaisen käytön aikana ilmenevä tärinä ja melupäästöt voivat poiketa ilmoitetusta kokonaisarvosta sen mukaan, miten työkalua käytetään ja erityisesti, millaista työkappaletta käsitellään, ja
- Määritä käyttäjää suojaavat varotoimet, jotka perustuvat arvioituun altistumiseen varsinaisessa käyttötilanteessa (ottaen huomioon käyttöjakson kaikki vaiheet, kuten hetket, jolloin työkalu on kytketty pois päältä ja jolloin se on tyhjäkäynnissä, varsinaisen käyntiajan lisäksi).

**HUOMAA**

Koska HiKOKI kehittää tuotteitaan jatkuvasti, tässä ilmoitetut tekniset tiedot voivat muuttua ilman ennakoilmoitusta.

## ONGELMANRATKAISU

Käytä alla olevan taulukon tarkastusohjeita, kun työkalu ei toimi normaalisti. Jos ongelma ei korjaudu, kysy neuvoa jälleenmyyjältäsi tai HiKOKIn valtuutetusta huoltokeskuksesta.

Oire	Mahdollinen syy	Korjaus
Työkalu ei käynnisty	Akku on lopussa	Lataa akku.
	Akku ei ole kunnolla kiinni.	Työnnä akkua, kunnes kuulet naksahduksen.
Työkalu pysähtyi yhtäkkiä	Työkalu oli ylikuormittunut	Poista ylikuormituksen syy.
	Akku tai työkalu on ylikuumentunut	Anna työkalun ja akun jäähtyä kokonaan.
Työkalun terät - ei voida liittää - putoavat	Kiinnityskohdan muoto ei täsmää	Avaimettoman istukan kiinnityshalkaisija on 1,5 mm–13 mm. Käytä terää, joka sijoittuu tuolle alueelle.
	Avaimettoman istukan lukko on kulunut	Ota yhteyttä valtuutettuun HiKOKI-huoltokeskukseen ja pyydä uusi avaimeton istukka vanhan tilalle.
Kytintä ei pysty vetämään	Eteenpäin/taaksepäin-valitsinpainike on sijoitettu puoliväliin	Paina painiketta tiukasti haluamasi pyörimissuunnan mukaiseen asentoon.
Ruuvin pää luistaa tai löystyy.	Terän numero ei vastaa ruuvin kokoa	Asenna oikeanlainen terä.
	Terä on kulunut	Vaihda terä uuteen.
Kone ei poraa reikiä tasaisesti.	Pora on kulunut	Vaihda pora uuteen.
	Pyörimisnopeus ei ole oikea	Säädä pyörimisnopeus (KORKEA/MATALA) porattavan materiaalin mukaan.
	Poran terä pyörii taaksepäin.	Vaihda pyörimissuunnaksi eteenpäin.
Merkkivalo vilkkuu nopeasti punaisena, eikä akun lataus käynnisty.	Akku ei ole kunnolla paikallaan.	Aseta akku kunnolla.
	Akun liittimessä tai kiinnityskohdassa on likaa.	Poista lika.
Merkkivalo vilkkuu punaisena, eikä akun lataus käynnisty.	Akku ei ole kunnolla paikallaan.	Aseta akku kunnolla.
	Akku on ylikuumentunut.	Jos akun annetaan olla, se alkaa latautua automaattisesti, kun sen lämpötila laskee, mutta tämä voi lyhentää akun kestoa. Suosittelemme jäähdyttämään akun ennen latausta hyvin ilmastoidussa tilassa suojassa suoralta auringonvalolta.
Akun käyttöaika on lyhyt, vaikka akku on ladattu täyteen.	Akun käyttöikä on lopussa.	Vaihda akku uuteen.
Akun lataaminen kestää kauan.	Akun, laturin tai ympäristön lämpötila on erittäin matala.	Lataa akku sisätiloissa tai muussa lämpimässä ympäristössä.
	Laturin tuuletusaukot ovat tukkeutuneet, ja sen sisäiset osat ovat ylikuumentuneet.	Vältä tukkimasta tuuletusaukkoja.
	Tuuletin ei käy.	Ota yhteyttä valtuutettuun HiKOKI-huoltokeskukseen korjausta varten.



## ΓΕΝΙΚΕΣ ΠΡΟΕΙΔΟΠΟΙΗΣΕΙΣ ΑΣΦΑΛΕΙΑΣ ΤΟΥ ΗΛΕΚΤΡΙΚΟΥ ΕΡΓΑΛΕΙΟΥ

### ⚠ ΠΡΟΕΙΔΟΠΟΙΗΣΗ

Διαβάστε όλες τις προειδοποιήσεις ασφαλείας, τις οδηγίες, τις εικόνες και τις προδιαγραφές που παρέχονται με το ηλεκτρικό εργαλείο.

Η μη τήρηση των οδηγιών μπορεί να προκαλέσει ηλεκτροπληξία, πυρκαγιά και/ή σοβαρό τραυματισμό.

Φυλάξτε όλες τις προειδοποιήσεις και τις οδηγίες για μελλοντική αναφορά.

Ο όρος «ηλεκτρικό εργαλείο» στις προειδοποιήσεις αναφέρεται στο ηλεκτρικό εργαλείο (με καλώδιο) που λειτουργεί μέσω δικτύου ή στο ηλεκτρικό εργαλείο που λειτουργεί με μπαταρία (χωρίς καλώδιο).

#### 1) Ασφάλεια χώρου εργασίας

- a) Διατηρείτε το χώρο εργασίας καθαρό και καλά φωτισμένο.

Σε ακατάστατες ή σκοτεινές περιοχές μπορεί να προκληθούν ατυχήματα.

- b) Μην χρησιμοποιείτε τα ηλεκτρικά εργαλεία σε περιβάλλον, στο οποίο μπορεί να προκληθεί έκρηξη, όπως παρουσία εύφλεκτων υγρών, αερίων ή σκόνης.

Τα ηλεκτρικά εργαλεία δημιουργούν σπινθήρες, οι οποίοι μπορεί να προκαλέσουν ανάφλεξη της σκόνης ή του καπνού.

- c) Κρατήστε τα παιδιά και τους παρευρισκόμενους μακριά όταν χρησιμοποιείτε ένα ηλεκτρικό εργαλείο.

Αν κάτι σας αποσπάσει την προσοχή σας, υπάρχει κίνδυνος να χάσετε τον έλεγχο.

#### 2) Διακοπή ασφαλείας

- a) Τα φως των ηλεκτρικών εργαλείων πρέπει να είναι κατάλληλα για τις πρίζες. Μην τροποποιήσετε ποτέ το φως με οποιονδήποτε τρόπο. Μη χρησιμοποιείτε φως προσαρμογής με γειωμένα ηλεκτρικά εργαλεία.

Τα μη τροποποιημένα φως και οι κατάλληλες πρίζες μειώνουν τον κίνδυνο ηλεκτροπληξίας.

- b) Αποφύγετε τη σωματική επαφή με γειωμένες επιφάνειες όπως σωλήνες, καλοριφέρ, ηλεκτρικές κουζίνες και ψυγεία.

Υπάρχει αυξημένος κίνδυνος ηλεκτροπληξίας όταν το σώμα σας είναι γειωμένο.

- c) Μην εκθέτετε τα ηλεκτρικά εργαλεία στη βροχή ή σε συνθήκες υγρασίας.

Το νερό που εισέρχεται σε ένα ηλεκτρικό εργαλείο αυξάνει τον κίνδυνο ηλεκτροπληξίας.

- d) Μην κακομεταχειρίζεστε το καλώδιο. Μη χρησιμοποιείτε ποτέ το καλώδιο για να μεταφέρετε, να τραβήξετε ή να βγάλετε από την πρίζα το ηλεκτρικό εργαλείο.

Κρατήστε το καλώδιο μακριά από θερμότητα, λάδι, κοφτερές γωνίες και κινούμενα μέρη.

Τα κατεστραμμένα ή μπερδεμένα καλώδια αυξάνουν τον κίνδυνο ηλεκτροπληξίας.

- e) Όταν χρησιμοποιείτε το εργαλείο σε εξωτερικό χώρο, χρησιμοποιήστε καλώδιο προέκτασης που προορίζεται για χρήση σε εξωτερικό χώρο.

Η χρήση ενός καλωδίου κατάλληλου για εξωτερικό χώρο μειώνει τον κίνδυνο ηλεκτροπληξίας.

- f) Αν είναι αναπόφευκτη η λειτουργία ενός ηλεκτρικού εργαλείου σε χώρο με υγρασία, χρησιμοποιείτε διάταξη προστασίας ρεύματος διαρροής (RCD).

Η χρήση της RCD μειώνει τον κίνδυνο ηλεκτροπληξίας.

#### 3) Προσωπική ασφάλεια

- a) Να είστε σε ετοιμότητα, να έχετε την προσοχή σας στην εργασία που πραγματοποιείτε και να χρησιμοποιείτε την κοινή λογική όταν χρησιμοποιείτε ένα ηλεκτρικό εργαλείο.

Μη χρησιμοποιείτε ηλεκτρικά εργαλεία όταν είστε κουρασμένοι ή υπό την επήρεια ναρκωτικών ουσιών, οινοπνεύματος ή φαρμάκων.

Μια στιγμή απροσεξίας κατά τη χρήση ενός ηλεκτρικού εργαλείου μπορεί να προκαλέσει σοβαρό προσωπικό τραυματισμό.

- b) Χρησιμοποιείτε προσωπικό προστατευτικό εξοπλισμό. Φοράτε πάντα εξοπλισμό για την προστασία των ματιών.

Ο προστατευτικός εξοπλισμός, όπως μάσκα σκόνης, αντιολισθητικά υποδήματα ασφαλείας, προστατευτικό κράνος ή προστατευτικά της ακοής, που χρησιμοποιείται για ανάλογες συνθήκες, μειώνει τους τραυματισμούς.

- c) Αποφύγετε την ακούσια έναρξη. Βεβαιωθείτε ότι ο διακόπτης είναι σε θέση απενεργοποίησης πριν συνδέσετε τη συσκευή με πηγή ρεύματος και/ή τη θήκη της μπαταρίας, σηκώστε ή μεταφέρετε το εργαλείο.

Η μεταφορά ηλεκτρικού εργαλείου με τα δάχτυλά σας στο διακόπτη ή η ηλεκτροδότηση ηλεκτρικού εργαλείου με ενεργοποιημένο το διακόπτη μπορεί να προκαλέσουν ατυχήματα.

- d) Να αφαιρείτε τυχόν κλειδιά ρυθμιζόμενου ανοιγματος ή τα απλά κλειδιά πριν θέσετε σε λειτουργία το ηλεκτρικό εργαλείο.

Ένα απλό κλειδί ή ένα κλειδί ρυθμιζόμενου ανοιγματος που είναι προσαρτημένο σε περιστρεφόμενο εξάρτημα του ηλεκτρικού εργαλείου μπορεί να προκαλέσει προσωπικό τραυματισμό.

- e) Μην τεντώνετε. Να πατάτε σταθερά και να διατηρείτε την ισορροπία σας.

Με αυτόν τον τρόπο μπορείτε να ελέγχετε καλύτερα το ηλεκτρικό εργαλείο σε μη αναμενόμενες καταστάσεις.

- f) Να είστε ντυμένοι κατάλληλα. Μη φοράτε φαρδιά ρούχα ή κοσμήματα. Κρατήστε τα μαλλιά σας και τα ρούχα σας μακριά από κινούμενα μέρη.

Τα φαρδιά ρούχα, τα κοσμήματα και τα μακριά μαλλιά μπορεί να πιαστούν σε κινούμενα μέρη.

- g) Αν παρέχονται εξαρτήματα για τη σύνδεση συσκευών εξαγωγής και συλλογής σκόνης, να βεβαιώνετε ότι είναι συνδεδεμένα και χρησιμοποιούνται με το σωστό τρόπο.

Η χρήση συλλέκτη σκόνης μειώνει τους κινδύνους που προκαλούνται λόγω σκόνης.

- h) Μην αφήσετε την εξοικείωση που έχετε αποκτήσει από τη συχνή χρήση των εργαλείων να σας εφησυχάσει και να αγνοήσετε τις αρχές ασφαλείας του εργαλείου.

Μια απρόσθετη ενέργεια μπορεί να προκαλέσει σοβαρό τραυματισμό μέσα σε ένα κλάσμα του δευτερολέπτου.

#### 4) Χρήση και φροντίδα ηλεκτρικών εργαλείων

- a) Μην ασκείτε δύναμη στο ηλεκτρικό εργαλείο. Να χρησιμοποιείτε το ηλεκτρικό εργαλείο που είναι κατάλληλο για το είδος της εργασίας που εκτελείτε.

Το κατάλληλο ηλεκτρικό εργαλείο θα εκτελέσει την εργασία καλύτερα και με μεγαλύτερη ασφάλεια με τον τρόπο που σχεδιάστηκε.

# Ελληνικά

- b) Μη χρησιμοποιήσετε το ηλεκτρικό εργαλείο αν ο διακόπτης λειτουργίας δεν ανοίγει και δεν κλείνει.

*Ένα ηλεκτρικό εργαλείο που δεν ελέγχεται από το διακόπτη λειτουργίας είναι επικίνδυνο και πρέπει να επισκευαστεί.*

- c) Αποσυνδέστε το βύσμα από την πηγή ισχύος και/ή αφαιρέστε τη θήκη μπαταρίας, εάν είναι αποσπώσιμη, από το ηλεκτρικό εργαλείο πριν προβείτε σε ρυθμίσεις, αλλαγή εξαρτημάτων ή αποθήκευση του ηλεκτρικού εργαλείου.

*Αυτά τα προληπτικά μέτρα ασφαλείας μειώνουν τον κίνδυνο λανθασμένης εκκίνησης του ηλεκτρικού εργαλείου.*

- d) Αποθηκεύετε τα εργαλεία που δεν χρησιμοποιείτε μακριά από παιδιά και μην αφήνετε τα άτομα που δεν είναι εξοικειωμένα με το ηλεκτρικό εργαλείο ή με αυτές τις οδηγίες να χρησιμοποιούν το ηλεκτρικό εργαλείο.

*Τα ηλεκτρικά εργαλεία είναι επικίνδυνα στα χέρια μη εκπαιδευμένων ατόμων.*

- e) Συντηρείτε τα ηλεκτρικά εργαλεία και τα εξαρτήματα. Να ελέγχετε για τυχόν λάθος ευθυγράμμιση ή μπλοκάρισμα των κινούμενων μερών, τυχόν θραύση των εξαρτημάτων και οποιαδήποτε άλλη κατάσταση που ενδέχεται να επηρεάσει τη λειτουργία του ηλεκτρικού εργαλείου. Σε περίπτωση βλάβης, το ηλεκτρικό εργαλείο πρέπει να επισκευαστεί πριν χρησιμοποιηθεί.

*Πολλά ατυχήματα προκαλούνται από ηλεκτρικά εργαλεία που δεν έχουν συντηρηθεί σωστά.*

- f) Διατηρείτε τα εργαλεία κοπής κοφτερά και καθαρά.

*Τα κατάλληλα συντηρημένα εργαλεία κοπής με κοφτερές άκρες μπλοκάρουν πιο δύσκολα και ελέγχονται πιο εύκολα.*

- g) Χρησιμοποιείτε το ηλεκτρικό εργαλείο, τα εξαρτήματα και τα μέρη κ.τ.λ. σύμφωνα με τις παρούσες οδηγίες, λαμβάνοντας υπόψη τις συνθήκες εργασίας και την εργασία που θα εκτελέσετε.

*Η χρήση του ηλεκτρικού εργαλείου για εργασίες πέρα από εκείνες για τις οποίες προορίζεται, ενδέχεται να δημιουργήσει κινδύνους.*

- h) Κρατήστε τις λαβές και τις επιφάνειες λαβής στεγνές, καθαρές και απαλλαγμένες από λάδια και γράσα.

*Οι ολισθηρές λαβές και οι επιφάνειες λαβής δεν επιτρέπουν τον ασφαλή χειρισμό και έλεγχο του εργαλείου σε απρόοπτες καταστάσεις.*

- 5) Εργαλείο μπαταρίας – χρήση και φροντίδα

- a) Η επαναφόρτιση να πραγματοποιείται μόνο μέσω του φορτιστή που έχει καθοριστεί από τον κατασκευαστή.

*Ο φορτιστής που είναι κατάλληλος για ένα τύπο θήκης μπαταριών ενδέχεται να προκαλέσει κίνδυνο πυρκαγιάς όταν χρησιμοποιείται με άλλου τύπου θήκη μπαταριών.*

- b) Χρησιμοποιήστε ηλεκτρικά εργαλεία μόνο με τις ειδικά καθορισμένες θήκες μπαταριών.

*Η χρήση οποιοδήποτε άλλου τύπου θήκης μπαταριών ενδέχεται να προκαλέσει τραυματισμό και πυρκαγιά.*

- c) Όταν η θήκη μπαταριών είναι εκτός χρήσης, φυλάξτε την μακριά από άλλα μεταλλικά αντικείμενα όπως συνδετήρες, νομισματά, κλειδιά, καρφιά, βίδες ή άλλα μεταλλικά αντικείμενα μικρού μεγέθους που μπορούν να συνδέσουν τον ένα ακροδέκτη με τον άλλο.

*Αν συνδέσετε μαζί τους ακροδέκτες μπαταριών ενδέχεται να προκληθούν εγκαυμάτα ή πυρκαγιά.*

- d) Υπό καταχρηστικές συνθήκες, ενδέχεται να εκτοξευτεί υγρό από την μπαταρία. Αποφύγετε την επαφή. Σε περίπτωση επαφής με το υγρό από σφάλμα, ξεπλύνετε με νερό. Αν το υγρό έρθει σε επαφή με τα μάτια, ξεπλύνετε με νερό και ζητήστε ιατρική βοήθεια.

*Το υγρό που εκτοξεύεται από την μπαταρία μπορεί να προκαλέσει ερεθισμό ή εγκαυμάτα.*

- e) Μη χρησιμοποιείτε ένα τροφοδοτικό μπαταρίας ή εργαλείο που έχει υποστεί ζημιά ή έχει τροποποιηθεί.

*Οι φθαρμένες ή τροποποιημένες μπαταρίες ενδέχεται να παρουσιάσουν απρόβλεπτη συμπεριφορά με αποτέλεσμα την πρόκληση φωτιάς, έκρηξης ή τραυματισμού.*

- f) Μην εκθέτετε ένα τροφοδοτικό μπαταρίας ή εργαλείο σε φωτιά ή υπερθέρμανση.

*Η έκθεση σε φωτιά ή θερμοκρασία άνω των 130°C ενδέχεται να προκαλέσει έκρηξη.*

- g) Ακολουθήστε όλες τις οδηγίες σχετικά με τη φόρτιση, και μη φορτίζετε το τροφοδοτικό μπαταρίας ή το εργαλείο εκτός του εύρους θερμοκρασίας που καθορίζεται στις οδηγίες.

*Η ακατάλληλη φόρτιση ή σε θερμοκρασίες εκτός του καθορισμένου εύρους μπορεί να καταστρέψει την μπαταρία και να αυξήσει τον κίνδυνο φωτιάς.*

- 6) Σέρβις

- a) Να δίνετε το ηλεκτρικό εργαλείο για σέρβις σε κατάλληλα εκπαιδευμένα άτομα και να χρησιμοποιείτε μόνο γνήσια ανταλλακτικά.

*Με αυτόν τον τρόπο είστε σίγουροι για την ασφάλεια του ηλεκτρικού εργαλείου.*

- b) Μην επισκευάζετε ποτέ τροφοδοτικά μπαταρίας που έχουν υποστεί φθορά.

*Η επισκευή των τροφοδοτικών μπαταρίας θα πρέπει να γίνεται μόνο από τον κατασκευαστή ή από εξουσιοδοτημένους τεχνικούς.*

## ΠΡΟΦΥΛΑΞΗ

Μακριά από τα παιδιά και τους αναπήρους.

Όταν δεν χρησιμοποιούνται, τα εργαλεία πρέπει να φυλάσσονται μακριά από παιδιά και άτομα με αναπηρίες.

## ΠΡΟΕΙΔΟΠΟΙΗΣΕΙΣ ΑΣΦΑΛΕΙΑΣ ΓΙΑ ΤΟ ΔΡΑΠΑΝΟΚΑΤΣΑΒΙΔΟ ΜΠΑΤΑΡΙΑΣ / ΚΡΟΥΣΤΙΚΟ ΔΡΑΠΑΝΟΚΑΤΣΑΒΙΔΟ

Οδηγίες ασφάλειας για όλες τις λειτουργίες

<DV18DBSL>

- a) Φοράτε προστατευτικά ακοής όταν χρησιμοποιείτε το κρουστικό δραπανοκατσάβιδο. Η έκθεση στον ήχο ενδέχεται να προκαλέσει απώλεια ακοής.

<DS18DBSL / DV18DBSL>

- b) Κρατάτε το ηλεκτρικό εργαλείο από τις μονωμένες επιφάνειες λαβής όταν εκτελείτε κάποια εργασία κατά την οποία το εξάρτημα κοπής μπορεί να έρθει σε επαφή με κρυμμένα καλώδια.

Το εξάρτημα κοπής που έρχεται σε επαφή με ένα «ζωντανό» καλώδιο μπορεί να κάνει τα εκτεθειμένα μεταλλικά μέρη του ηλεκτρικού εργαλείου «ζωντανά» και θα μπορούσε να προκαλέσει ηλεκτροπληξία στον χειριστή.

**Οδηγίες ασφάλειας κατά τη χρήση μεγάλων μυτών τρυπανιού**

- a) **Μην το λειτουργείτε ποτέ σε υψηλότερη ταχύτητα από τη μέγιστη ταχύτητα της μύτης τρυπανιού.**  
Σε υψηλότερες ταχύτητες, η μύτη είναι πιθανό να λυγίσει αν περιστραφεί ελεύθερα χωρίς να έρχεται σε επαφή με το προς κατεργασία κομμάτι, με αποτέλεσμα τον τραυματισμό.
- b) **Να ξεκινάτε πάντα τη διάτρηση με χαμηλή ταχύτητα και με την άκρη της μύτης σε επαφή με το προς κατεργασία κομμάτι.**  
Σε υψηλότερες ταχύτητες, η μύτη είναι πιθανό να λυγίσει αν περιστραφεί ελεύθερα χωρίς να έρχεται σε επαφή με το προς κατεργασία κομμάτι, με αποτέλεσμα τον τραυματισμό.
- c) **Εφαρμόζετε πίεση μόνο σε ευθεία γραμμή με τη μύτη και να μην εφαρμόζετε υπερβολική πίεση.**  
Οι μύτες μπορούν να λυγίσουν προκαλώντας θραύση ή απώλεια ελέγχου, με αποτέλεσμα τον τραυματισμό.

**ΠΡΟΣΘΕΤΕΣ ΠΡΟΕΙΔΟΠΟΙΗΣΕΙΣ ΑΣΦΑΛΕΙΑΣ**

- Βεβαιωθείτε ότι στην περιοχή που θα χρησιμοποιηθεί το τρυπάνι δεν υπάρχουν κρυφοί κίνδυνοι όπως ηλεκτρικά καλώδια, νερό ή σωλήνες αερίου. Η διάτρηση σε μια τέτοια περίπτωση ενδέχεται να προκαλέσει ηλεκτροπληξία ή βραχυκύκλωμα, διαρροή ή άλλους κινδύνους που μπορούν να προκαλέσουν σοβαρά ατυχήματα ή τραυματισμούς.
- Βεβαιωθείτε ότι κρατάτε με ασφάλεια το εργαλείο κατά την εργασία σας. Διαφορετικά μπορεί να προκαλέσετε ατύχημα ή τραυματισμούς. **(Εικ. 13).**
- Χειριστείτε με ασφάλεια το προς κατεργασία κομμάτι. Ένα προς κατεργασία κομμάτι το οποίο είναι στερεωμένο με σφικτήρες ή μεγγένη είναι πιο σταθερό από ότι ένα κομμάτι που στερεώνετε με τα χέρια σας.
- Προετοιμασία και έλεγχος του περιβάλλοντος εργασίας. Ελέγξτε εάν το περιβάλλον εργασίας είναι κατάλληλο τηρώντας τις προειδοποιήσεις.
- Μην επιτρέψετε να εισέρχονται ξένα υλικά στην οπή σύνδεσης της επαναφορτιζόμενης μπαταρίας.
- Ποτέ μην αποσυναρμολογείτε την επαναφορτιζόμενη μπαταρία και τον φορτιστή.
- Ποτέ μην βραχυκυκλώνετε την επαναφορτιζόμενη μπαταρία. Η βραχυκύκλωση της μπαταρίας θα προκαλέσει μεγάλη τάση ηλεκτρικού ρεύματος και θα υπερθερμανθεί. Η μπαταρία θα καεί ή θα υποστεί βλάβη.
- Μην απορρίπτετε την μπαταρία στην φωτιά. Σε περίπτωση που η μπαταρία καεί ενδέχεται να εκραγεί.
- Επιστρέψτε την μπαταρία στο κατάστημα από όπου την αγοράσατε μόλις η η ζωή της μπαταρίας μεταφόρτισης γίνει σύντομη για πρακτική χρήση. Μην απορρίπτετε την μπαταρία που έχει εξαντληθεί.
- Μην εισάγετε κάποιο αντικείμενο στις εγκοπές αερισμού του φορτιστή. Η τοποθέτηση μεταλλικών ή εύφλεκτων αντικειμένων στον φορτιστή θα προκαλέσει ηλεκτροπληξία ή βλάβη στον φορτιστή.
- Κατά την στέρωση μιας λεπίδας μέσα στον σφικτήρα χωρίς κλειδί, σφίξτε τον βραχίονα αρκετά. Εάν ο βραχίονας δεν είναι σφικτός, η λεπίδα ενδέχεται να γλιστρήσει ή να βγει προκαλώντας τραυματισμό.
- Κατά την αλλαγή της ταχύτητας περιστροφής με το κομμάτι αλλαγής, βεβαιωθείτε ότι ο διακόπτης είναι κλειστός. Η αλλαγή της ταχύτητας όσο ο κινητήρας περιστρέφεται ενδέχεται να προκαλέσει βλάβη στους τροχούς.
- Το καντράν συμπλέκτη δεν μπορεί να ρυθμιστεί μεταξύ των αριθμών «1, 4, 7 ... 22» ή των κουκίδων και μη χρησιμοποιείτε τον αριθμό «22» με το καντράν του συμπλέκτη και τη γραμμή στην μέση της σήμανσης του τρυπανιού. Διαφορετικά μπορεί να προκληθεί βλάβη.

- Να χρησιμοποιείτε πάντα αυτή τη μονάδα με δεξιάστροφη περιστροφή, όταν τη χρησιμοποιείτε ως κρουστικό τρυπάνι.
- Αφήνετε τη μονάδα να ξεκουραστεί μετά από συνεχή εργασία.
- Το ηλεκτρικό εργαλείο είναι εξοπλισμένο με ένα κύκλωμα προστασίας θερμοκρασίας για την προστασία του μοτέρ. Η συνεχής εργασία ενδέχεται να προκαλέσει την αύξηση της θερμοκρασίας της μονάδας ενεργοποιώντας το κύκλωμα προστασίας θερμοκρασίας και σταματώντας αυτόματα τη λειτουργία. Αν συμβεί αυτό, αφήστε το ηλεκτρικό εργαλείο να κρυώσει πριν το χρησιμοποιήσετε ξανά.
- Ο κινητήρας ενδέχεται να σταματήσει σε περίπτωση που το εργαλείο υποστεί υπερφόρτωση. Σε περίπτωση που συμβεί κάτι τέτοιο, αφήστε τον διακόπτη του εργαλείου και περιορίστε την αιτία την υπερφόρτωσης.
- Η περιστροφή του κινητήρα μπορεί να ασφαλιστεί για διακοπή, όσο η μονάδα χρησιμοποιείται ως τρυπάνι. Κατά την λειτουργία του δραπενοκαταβίδου, φροντίζετε να μην ασφαλίσετε τον κινητήρα.
- Η χρήση μπαταρίας σε κρύες συνθήκες (κάτω από 0 βαθμούς Κελσίου) μπορεί ορισμένες φορές να δημιουργήσει αδύναμη ροπή σύσφιξης και μειωμένο όγκο εργασίας. Αυτό, ωστόσο, είναι ένα προσωρινό φαινόμενο και το εργαλείο επιστρέφει σε φυσιολογική κατάσταση όταν ζεσταίνεται η μπαταρία.
- Τοποθετήστε με ασφάλεια το άγκιστρο. Εάν το άγκιστρο δεν τοποθετηθεί με ασφάλεια, ενδέχεται να προκληθεί τραυματισμός κατά την χρήση.
- Μην κοιτάζετε κατευθείαν στην φωτεινή λυχνία. Μια τέτοια ενέργεια ενδέχεται να προκαλέσει τραυματισμό στα μάτια σας.  
Σκουπίστε τυχόν σκόνη ή ρύπους στον φακό της λυχνίας LED με ένα μαλακό ύφασμα, προσέχοντας να μην γδαρете τον φακό.  
Οι γρατσουνιές στον φακό της λυχνίας LED μπορεί να προκαλέσουν μείωση της φωτεινότητας.
- Χρησιμοποιείτε πάντα το εργαλείο και την μπαταρία σε θερμοκρασίες μεταξύ -5°C και 40°C.
- Φορτίζετε πάντα την μπαταρία σε θερμοκρασία περιβάλλοντος από 0-40°C.

**ΠΡΟΣΟΧΗ ΣΤΗΝ ΜΠΑΤΑΡΙΑ ΙΟΝΤΩΝ ΛΙΘΙΟΥ**

- Για την επέκταση του χρόνου διάρκειας της μπαταρίας ιόντων λιθίου υπάρχει η λειτουργία προστασίας που σταματά την ισχύ εξόδου.
- Στις περιπτώσεις 1 έως 3 που περιγράφονται κατωτέρω, κατά τη χρήση του προϊόντος, ακόμη κι αν τραβάτε τον διακόπτη ο κινητήρας ενδέχεται να σταματήσει. Αυτό δεν είναι το πρόβλημα αλλά το αποτέλεσμα της λειτουργίας προστασίας.
- Όταν η υπόλοιπη ισχύς της μπαταρίας που απομένει τελειώσει, ο κινητήρας σταματάει.  
Στην περίπτωση αυτή θα πρέπει να τη φορτίσετε αμέσως.
  - Εάν υπάρχει υπερφόρτιση του εργαλείου ο κινητήρας ενδεχομένως να σταματήσει. Στην περίπτωση αυτή απελευθερώστε το διακόπτη του εργαλείου και περιορίστε την αιτία της υπερφόρτωσης. Έπειτα από αυτό μπορείτε να το χρησιμοποιήσετε πάλι.
  - Αν η μπαταρία υπερθερμανθεί υπό το φόρτο εργασίας, η ισχύς της μπαταρίας μπορεί να σταματήσει.  
Σε αυτήν την περίπτωση, διακόπτετε την χρήση της μπαταρίας και την αφήνετε να κρυώσει. Έπειτα από αυτό μπορείτε να το χρησιμοποιήσετε πάλι.
- Παρακαλείστε, επίσης, να τηρείτε τις ακόλουθες προειδοποιήσεις και προφυλάξεις.

# Ελληνικά

## ΠΡΟΕΙΔΟΠΟΙΗΣΗ

Για να αποφύγετε τυχόν διαρροή της μπαταρίας, παραγωγή θερμότητας, εκπομπή καπνού, έκρηξη ή ανάφλεξη, πρέπει να τηρείτε τις ακόλουθες προφυλάξεις.

1. Βεβαιωθείτε ότι δεν συσσωρεύονται γρέζια και σκόνη στη μπαταρία.
- Κατά την εργασία σας βεβαιωθείτε ότι δεν πέφτει γρέζι και σκόνη στην μπαταρία.
- Βεβαιωθείτε ότι τυχόν γρέζια και σκόνες που πέφτουν πάνω στο ηλεκτρικό εργαλείο την ώρα που εργάζεστε με αυτό, δεν συσσωρεύονται στη μπαταρία.
- Μην αποθηκεύετε αχρησιμοποίητες μπαταρίες σε σημείο εκτεθειμένο σε γρέζια και σκόνη.
- Πριν να αποθηκεύσετε μία μπαταρία, απομακρύνετε τυχόν γρέζια και σκόνες που πιθανόν να έχουν κολλήσει πάνω της και μην την αποθηκεύετε μαζί με μεταλλικά μέρη (βίδες, καρφιά, κ.λπ.).
2. Μην τρυπάτε τη μπαταρία με αιχμηρά αντικείμενα όπως καρφιά, μην χτυπάτε με σφυρί, μην πατάτε, πετάτε ή υποβάλετε σε ισχυρούς κραδασμούς τη μπαταρία.
3. Μην χρησιμοποιείτε μία εμφανώς κατεστραμμένη ή παραμορφωμένη μπαταρία.
4. Μην τοποθετείτε τη μπαταρία με λάθος τρόπο.
5. Μην συνδέετε απευθείας σε ηλεκτρική πρίζα ή στην υποδοχή του αναπτήρα στα αυτοκίνητα.
6. Μην χρησιμοποιείτε τη μπαταρία για χρήση άλλη πέραν της προβλεπόμενης.
7. Σε περίπτωση που δεν ολοκληρώνεται επιτυχώς η διαδικασία φόρτισης της μπαταρίας ακόμα και όταν έχει περάσει ο καθορισμένος χρόνος επαναφόρτισης, σταματήστε αμέσως οποιαδήποτε προσπάθεια επαναφόρτισης.
8. Η μπαταρία δεν πρέπει να εκτίθεται σε υψηλή θερμοκρασία ή υψηλή πίεση, όπως στην περίπτωση φούρνου μικροκυμάτων, ξηραντήρα ή δοχείου υψηλής πίεσης.
9. Απομακρύνετε αμέσως από τη φωτιά σε περίπτωση διαρροής ή δυσοσμίας.
10. Μην χρησιμοποιείτε σε περιβάλλον με έντονο στατικό ηλεκτρισμό.
11. Σε περίπτωση διαρροής της μπαταρίας, δυσοσμίας, παραγωγής θερμότητας, αποχρωματισμού ή παραμόρφωσής της, ή σε περίπτωση που παρατηρηθεί κάτι μη φυσιολογικό κατά τη διάρκεια της χρήσης, της επαναφόρτισης ή της αποθήκευσης, αφαιρέστε αμέσως από τον εξοπλισμό ή από τον φορτιστή της μπαταρίας και σταματήστε να την χρησιμοποιείτε.
12. Μην βυθίζετε την μπαταρία σε υγρό και μην αφήνετε υγρά να εισχωρήσουν στο εσωτερικό της. Η εισροή αγωγίμων υγρών, όπως το νερό, μπορεί να προκαλέσει ζημιά και να οδηγήσει σε πυρκαγιά ή έκρηξη. Αποθηκεύετε την μπαταρία σας σε δροσερό, ξηρό μέρος, μακριά από καύσιμα και εύφλεκτα αντικείμενα. Πρέπει να αποφεύγονται οι ατμόσφαιρες με διαβρωτικά αέρια.

## ΠΡΟΣΟΧΗ

1. Εάν διαρρεύσει υγρό από τη μπαταρία και έλθει σε επαφή με τα μάτια σας, μην τα τρίψετε, αλλά ξεπλύνετε πολύ καλά με καθαρό νερό όπως νερό βρύσης, και επικοινωνήστε αμέσως με κάποιο γιατρό. Διαφορετικά μπορεί το υγρό να προκαλέσει προβλήματα στα μάτια σας.
2. Εάν διαρρεύσει υγρό στο δέρμα ή τα ρούχα σας, ξεπλύνετε καλά με καθαρό νερό, όπως νερό βρύσης, αμέσως.  
Υπάρχει το ενδεχόμενο να ερεθιστεί το δέρμα σας.
3. Εάν διαπιστώσετε σκουριά, δυσοσμία, υπερθέρμανση, αποχρωματισμό, παραμόρφωση, και/ή άλλες ανωμαλίες κατά τη χρήση της μπαταρίας για πρώτη φορά, μην την χρησιμοποιήσετε, αλλά επιστρέψτε την στον υπεύθυνο προμηθευτή ή πωλητή.

## ΠΡΟΕΙΔΟΠΟΙΗΣΗ

Εάν ένα αγώγιμο ξένο υλικό τοποθετηθεί στον ακροδέκτη της μπαταρίας ιόντων λιθίου, η μπαταρία ενδέχεται να βραχυκυκλώσει, προκαλώντας φωτιά. Κατά την αποθήκευση της μπαταρίας ιόντων λιθίου να τηρείτε με ασφάλεια του κανονισμού που αναφέρονται στα παρακάτω περιεχόμενα.

- Μην τοποθετείτε αγώγιμα θραύσματα, καρφιά και καλώδια όπως σιδερένιο και χάλκινο σύρμα στην θήκη αποθήκευσης.
- Για να αποφύγετε την πιθανότητα κάποιου βραχυκυκλώματος, φορτώστε την μπαταρία στο εργαλείο και τοποθετήστε με ασφάλεια το κάλυμμα της μπαταρίας για αποθήκευση έως ότου καλύψετε τον αεραγωγό.

## ΣΧΕΤΙΚΑ ΜΕ ΤΗ ΜΕΤΑΦΟΡΑ ΜΠΑΤΑΡΙΑΣ ΙΟΝΤΩΝ ΛΙΘΙΟΥ

Κατά τη μεταφορά μιας μπαταρίας ιόντων λιθίου, λάβετε τις ακόλουθες προφυλάξεις.

### ΠΡΟΕΙΔΟΠΟΙΗΣΗ

- Ειδοποιήστε την εταιρεία μεταφορών ότι μία συσκευασία περιέχει μπαταρία ιόντων λιθίου, ενημερώστε την εταιρεία για την απόδοση ισχύος της, και ακολουθήστε τις οδηγίες της εταιρείας μεταφορών κατά τη διευθέτηση της μεταφοράς.
- Οι μπαταρίες ιόντων λιθίου που υπερβαίνουν την απόδοση ισχύος των 100 Wh θεωρούνται στην κατάταξη εμπορευμάτων ως Επικίνδυνο Φορτίο και θα χρειαστείτε ειδικές διαδικασίες υποβολής αιτήσεων.
  - Για μεταφορά στο εξωτερικό, πρέπει να συμμορφώνεστε με τους διεθνείς νόμους και κανόνες και κανονισμούς της χώρας προορισμού.

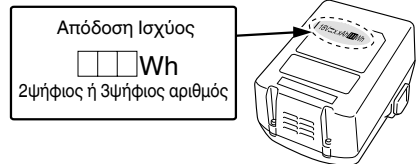























## ΟΝΟΜΑΣΙΕΣ ΕΞΑΡΤΗΜΑΤΩΝ (Εικ. 1 – Εικ. 13)







①	Επαναφορτιζόμενη μπαταρία	⑩	Βίδα
②	Ασφάλεια	⑪	Αγκιστρο
③	Λαβή	⑫	Εγκοπή
④	Δοκιμαστική λάμπα	⑬	Σκανδάλη
⑤	Σημάδι τρυπανιού	⑭	Υπόλοιπο φορτίο μπαταρίας λυχνία ένδειξης
⑥	Δίσκος συμπλέκτη	⑮	Οθόνη ένδειξεων
⑦	Τριγωνικό σημάδι	⑯	Περιβλήμα
⑧	Σημάδι σφύρας	⑰	Πιεζόμενο πλήκτρο
⑨	Κουμπάκι αλλαγής		

## ΣΥΜΒΟΛΑ

## ΠΡΟΕΙΔΟΠΟΙΗΣΗ

Τα παρακάτω δείχνουν τα σύμβολα που χρησιμοποιούνται στο μηχάνημα. Βεβαιωθείτε ότι κατανοείτε τη σημασία τους πριν τη χρήση.

	DS18DBSL: Δραπανοκατσάβιδο μπαταρίας DV18DBSL: Κρουστικό δραπανοκατσάβιδο μπαταρίας
	Για τον περιορισμό του κινδύνου τραυματισμού, ο χρήστης πρέπει να διαβάσει το εγχειρίδιο οδηγιών χρήσης.
	Μόνο για τις χώρες της ΕΕ Μην πετάτε τα ηλεκτρικά εργαλεία στον κάδο οικιακών απορριμμάτων! Σύμφωνα με την Ευρωπαϊκή Οδηγία 2012/19/ΕΕ περί ηλεκτρικών και ηλεκτρονικών συσκευών και την εφαρμογή της στην εθνική νομοθεσία, τα ηλεκτρικά εργαλεία που έχουν φτάσει στο τέλος της ζωής τους πρέπει να συλλέγονται ξεχωριστά και να επιστρέφονται για ανακύκλωση με τρόπο φιλικό προς το περιβάλλον.
	Συνεχές ρεύμα
	Όνομαστική τάση
	Ταχύτητα χωρίς φορτίο
	Ταλάντωση ανά λεπτό
	Ταχύτητα κρούσης
	Χαμηλή ταχύτητα
	Υψηλή ταχύτητα
	Τούβλο
	Ξύλο
	Μέταλλο
	Μηχανική βίδα
	Ξυλόβίδα
	Χωρητικότητα σφικτήρα τρυπανιού
	Βάρος* (Σύμφωνα με τη Διαδικασία ΕΡΤΑ 01/2014)
	Διάτρηση
	Κρουστικό τρυπάνι
	Ενεργοποίηση
	Απενεργοποίηση
	Αποσυνδέστε την μπαταρία
	Αλλαγή ταχύτητας περιστροφής – Υψηλή ταχύτητα

	Αλλαγή ταχύτητας περιστροφής – Χαμηλή ταχύτητα
	Δεξιόστροφη περιστροφή
	Αριστερόστροφη περιστροφή
	Το υπόλοιπο φορτίο της μπαταρίας είναι σχεδόν άδειο. Επαναφορτίστε την μπαταρία το συντομότερο δυνατό
	Το υπόλοιπο φορτίο της μπαταρίας βρίσκεται στη μέση.
	Το υπόλοιπο φορτίο της μπαταρίας είναι αρκετό.
	Προειδοποίηση

\* Ανάλογα με την προσαρτημένη μπαταρία. Το μεγαλύτερο βάρος μετρείται μαζί με το BSL36B18 (πωλείται ξεχωριστά).

## ΒΑΣΙΚΑ ΕΞΑΡΤΗΜΑΤΑ

Εκτός από την κύρια μονάδα (1 μονάδα), η συσκευασία περιέχει τα εξαρτήματα που αναφέρονται στην σελίδα 191. Τα βασικά εξαρτήματα υπόκεινται σε αλλαγή χωρίς προειδοποίηση.

## ΕΦΑΡΜΟΓΕΣ

<DS18DBSL>

- Βίδωμα και αφαίρεση μηχανικών βιδών, ξυλόβιδων, βιδών αυτοκοχλιότμησης κ.λπ.
- Διάτρηση διαφόρων μετάλλων
- Διάτρηση διαφόρων ξύλων

<DV18DBSL>

- Διάτρηση τούβλου και τσιμεντόλιθου, κ.λπ.
- Βίδωμα και αφαίρεση μηχανικών βιδών, ξυλόβιδων, βιδών αυτοκοχλιότμησης κ.λπ.
- Διάτρηση διαφόρων μετάλλων
- Διάτρηση διαφόρων ξύλων

## ΤΕΧΝΙΚΑ ΧΑΡΑΚΤΗΡΙΣΤΙΚΑ

Τα τεχνικά χαρακτηριστικά του μηχανήματος εμφανίζονται στον Πίνακα στην σελίδα 191.

## ΣΗΜΕΙΩΣΗ

Εξαιτίας του συνεχιζόμενου προγράμματος έρευνας και ανάπτυξης της HiKOKI, τα τεχνικά χαρακτηριστικά που αναφέρονται εδώ μπορούν να αλλάξουν χωρίς προηγούμενη ειδοποίηση.

## ΦΟΡΤΙΣΗ

Πριν χρησιμοποιήσετε το ηλεκτρικό εργαλείο, φορτίστε την μπαταρία ως ακολούθως.

1. **Συνδέστε το καλώδιο ρεύματος του φορτιστή στην υποδοχή.**

Όταν συνδέετε το βύσμα του φορτιστή στην υποδοχή, η δοκιμαστική λάμπα θα αναβοσβήνει με κόκκινο (σε διαστήματα 1 δευτερολέπτου).

## ΠΡΟΕΙΔΟΠΟΙΗΣΗ

Μην χρησιμοποιείτε το ηλεκτρικό καλώδιο εάν είναι κατεστραμμένο. Αντικαταστήστε το άμεσα.

2. **Τοποθετήστε την μπαταρία στο φορτιστή.** Τοποθετήστε με ασφάλεια την μπαταρία στο φορτιστή όπως φαίνεται στην **Εικ. 2**.





## ΣΥΝΤΗΡΗΣΗ ΚΑΙ ΕΛΕΓΧΟΣ

### 1. Έλεγχος εργαλείου

Επειδή με τη χρήση, το εργαλείο θα γίνεται λιγότερο κοφτερό, γεγονός που θα μειώσει την αποτελεσματικότητά του και θα προκαλέσει ενδεχόμενη κακή λειτουργία του κινητήρα, ακονίστε ή αντικαταστήστε το εργαλείο όταν παρατηρήσετε φθορά.

### 2. Έλεγχος των βιδών στερέωσης

Να ελέγχετε τακτικά όλες τις βίδες στερέωσης και να βεβαιωθείτε ότι έχουν σφίξει καλά. Σε περίπτωση που κάποια βίδα είναι χαλαρή, σφίξτε την άμεσα. Διαφορετικά μπορεί να προκύψει σοβαρός κίνδυνος.

### 3. Συντήρηση του κινητήρα

Η περιέλιξη της μονάδας κινητήρα αποτελεί την «βασική λειτουργία» του ηλεκτρικού εργαλείου. Να φροντίζετε έτσι ώστε η περιέλιξη να μην υφίσταται βλάβες και/ή να λερώνεται με λάδι ή να βρέχεται με νερό.

### 4. Καθαρισμός του εξωτερικού

Όταν το ηλεκτρικό εργαλείο είναι λερωμένο, να το σκουπίζετε με ένα μαλακό στεγνό πανί ή με ένα πανί μουσκεμένο σε σαπουνόνερο. Μη χρησιμοποιείτε διαλυτικά χλωρίνης, βενζίνη ή διαλυτικό χρώματος, για να μην καταστραφούν τα πλαστικά μέρη.

### 5. Αποθήκευση

Αποθηκεύετε το ηλεκτρικό εργαλείο και την μπαταρία σε χώρο όπου η θερμοκρασία είναι μικρότερη από 40°C και μακριά από την πρόσβαση παιδιών.

## ΣΗΜΕΙΩΣΗ

Αποθήκευση Μπαταριών Λόντων Λιθίου.  
Βεβαιωθείτε ότι οι μπαταρίες ιόντων λιθίου είναι πλήρως φορτισμένες πριν να τις αποθηκεύσετε.

Τυχόν παρατεταμένη αποθήκευση (3 μήνες ή παραπάνω) μπαταριών με χαμηλό φορτίο μπορεί να έχει ως αποτέλεσμα την υποβάθμιση της απόδοσης, μειώνοντας σημαντικά τον χρόνο χρήσης της μπαταρίας ή καθιστώντας τις μπαταρίες ανίκανες στην κατακράτηση φορτίου.

Ωστόσο, ο σημαντικά μειωμένος χρόνος χρήσης της μπαταρίας μπορεί να ανακτηθεί με την επαναληπτική φόρτιση και χρήση των μπαταριών δυο έως πέντε φορές.

Εάν ο χρόνος χρήσης της μπαταρίας είναι εξαιρετικά σύντομος παρά την επανειλημμένη φόρτιση και χρήση, εξετάστε τις μπαταρίες.

## ΠΡΟΣΟΧΗ

Κατά τον έλεγχο και τη συντήρηση των ηλεκτρικών εργαλείων, οι κανόνες ασφαλείας και οι κανονισμοί που υπάρχουν σε κάθε χώρα πρέπει να ακολουθούνται.

### Σημαντική ειδοποίηση για τις μπαταρίες στα ηλεκτρικά εργαλεία της HiKOKI χωρίς καλώδιο

Να χρησιμοποιείτε πάντα κάποια από τις καθορισμένες γνήσιες μπαταρίες. Δεν μπορούμε να εγγυηθούμε για την ασφάλεια και την απόδοση του ηλεκτρικού μας εργαλείου όταν χρησιμοποιείτε μπαταρίες που είναι διαφορετικές από αυτές που έχουν καθοριστεί από εμάς, ή όταν η μπαταρία είναι αποσυναρμολογημένη ή τροποποιημένη (λόγω αποσυναρμολόγησης ή αντικατάστασης στοιχείων ή άλλων εσωτερικών μερών).

## ΕΓΓΥΗΣΗ

Εγγυώμαστε για τα εργαλεία HiKOKI Power Tools σύμφωνα με τον θεσμικό κανονισμό/ειδικό κανονισμό της χώρας. Η παρούσα εγγύηση δεν καλύπτει ελαττώματα ή ζημιές λόγω κακής χρήσης, κακομεταχείρισης ή φυσιολογικής φθοράς. Σε περίπτωση παραπόνων παρακαλούμε αποστείλετε το Power Tool χωρίς να το αποσυναρμολογήσετε μαζί με το ΠΙΣΤΟΠΟΙΗΤΙΚΟ ΕΓΓΥΗΣΗΣ το οποίο βρίσκεται στο τέλος των εν λόγω οδηγιών χειρισμού, σε Εξουσιοδοτημένο Κέντρο Εξυπηρέτησης της HiKOKI.

### Πληροφορίες που αφορούν τον εκπεμπόμενο θόρυβο και τη δόνηση

Οι τιμές μετρήθηκαν σύμφωνα με το EN62841 και βρέθηκαν σύμφωνα με το ISO 4871.

Μετρηθείσα στάθμη ηχητικής ισχύος A:

86,5 dB (A) (DS18DBSL)

96,5 dB (A) (DV18DBSL)

Μετρηθείσα στάθμη ηχητικής πίεσης A:

75,5 dB (A) (DS18DBSL)

85,5 dB (A) (DV18DBSL)

Αβεβαιότητα K: 5 dB (A).

Φοράτε προστατευτικά αυτιών.

Συνολικές τιμές δόνησης (διανυσματικό άθροισμα τριαξονικού καλώδιου) που καθορίζονται σύμφωνα με το πρότυπο EN62841

Διάτρηση σε μέταλλο:

Τιμή εκπομπής δόνησης **a<sub>h</sub>**, **D** < 2,5 m/s<sup>2</sup>

(DS18DBSL, DV18DBSL)

Αβεβαιότητα K = 1,5 m/s<sup>2</sup> (DS18DBSL, DV18DBSL)

Κρουστική διάτρηση σε τσιμέντο:

Τιμή εκπομπής δόνησης **a<sub>h</sub>**, **ID** = 9,1 m/s<sup>2</sup> (DV18DBSL)

Αβεβαιότητα K = 1,5 m/s<sup>2</sup> (DV18DBSL)

Η δηλωμένη συνολική τιμή κραδασμών και η δηλωμένη τιμή εκπομπής θορύβου έχουν μετρηθεί σύμφωνα με μια τυπική μέθοδο δοκιμής και μπορούν να χρησιμοποιηθούν για τη σύγκριση ενός εργαλείου με ένα άλλο.

Μπορούν επίσης να χρησιμοποιηθούν σε μια προκαταρκτική αξιολόγηση της έκθεσης.

### ΠΡΟΕΙΔΟΠΟΙΗΣΗ

○ Η εκπομπή κραδασμών και θορύβου κατά την πραγματική χρήση του ηλεκτρικού εργαλείου μπορεί να διαφέρει από τη δηλωμένη συνολική τιμή, ανάλογα με τους τρόπους χρήσης του εργαλείου, ειδικά το είδος του προς επεξεργασία τεμαχίου εργασίας και

○ Καθορίστε μέτρα ασφαλείας για την προστασία του χειριστή που βασίζονται σε μία εκτίμηση της έκθεσης στις πραγματικές συνθήκες χρήσης (λαμβάνοντας υπόψη όλα τα μέρη του κύκλου λειτουργίας όπως τον χρόνο που το εργαλείο είναι κλειστό και το διάστημα όπου είναι σε ανενεργό εκτός από τον χρόνο της σκανδάλης).

## ΣΗΜΕΙΩΣΗ

Εξαιτίας του συνεχιζόμενου προγράμματος έρευνας και ανάπτυξης της HiKOKI, τα τεχνικά χαρακτηριστικά που αναφέρονται εδώ μπορούν να αλλάξουν χωρίς προηγούμενη ειδοποίηση.



## ΕΠΙΛΥΣΗ ΠΡΟΒΛΗΜΑΤΩΝ

Χρησιμοποιήστε τις επιθεωρήσεις του παρακάτω πίνακα εάν το εργαλείο δεν λειτουργεί φυσιολογικά. Εάν τα παρακάτω δεν επιλύουν το πρόβλημα, επικοινωνήστε με την αντιπρόσωπο σας ή με το εξουσιοδοτημένο κέντρο εξυπηρέτησης της HiKOKI.

Σύμπτωμα	Πιθανή αιτία	Αποκατάσταση
Το εργαλείο δεν λειτουργεί	Δεν υπάρχει εναπομένουσα ισχύ στην μπαταρία	Φορτίστε την μπαταρία.
	Η μπαταρία δεν έχει τοποθετηθεί σωστά.	Σπρώξτε την μπαταρία μέχρι να ακουστεί ένα κλικ.
Το εργαλείο σταμάτησε ξαφνικά	Το εργαλείο υπερφορτώθηκε	Εξουδετερώστε την αιτία της υπερφόρτωσης.
	Η μπαταρία ή το εργαλείο έχει υπερθερμανθεί	Αφήστε το εργαλείο και την μπαταρία για να κρυώσει καλά.
Οι λεπίδες εργαλείου -δεν μπορούν να προσαρτηθούν -πέφτουν	Το σχήμα του τμήματος προσάρτησης δεν ταιριάζει	Η διάμετρος σύσφιξης του σφιγκτήρα χωρίς κλειδί είναι 1,5 mm έως 13 mm. Χρησιμοποιήστε μία λεπίδα που να βρίσκεται εντός του καθορισμένου εύρους.
	Το κλειδίωμα του σφιγκτήρα χωρίς κλειδί έχει φθαρεί	Επικοινωνήστε με ένα Εξουσιοδοτημένο Κέντρο Εξυπηρέτησης της HiKOKI και κανονίστε την αντικατάσταση του παλιού σφιγκτήρα χωρίς κλειδί με έναν νέο.
Ο διακόπτης δεν μπορεί να τραβηχτεί	Το κουμπί επιλογής προς τα εμπρός/πίσω είναι τοποθετημένο μέχρι τη μέση	Πατήστε το κουμπί καλά στη θέση του για την επιθυμητή κατεύθυνση περιστροφής.
Η κεφαλή της βίδας γλιστρά ή είναι χαλαρή.	Ο αριθμός λεπίδας δεν ταιριάζει με το μέγεθος της βίδας	Τοποθετήστε μία κατάλληλη λεπίδα.
	Η λεπίδα έχει φθαρεί	Αντικαταστήστε με μία νέα λεπίδα.
Οι οπές δεν διανοίγονται ομαλά.	Το τρυπάνι έχει φθαρεί	Αντικαταστήστε με ένα καινούργιο.
	Η ταχύτητα περιστροφής δεν είναι κατάλληλη	Ρυθμίστε την ταχύτητα περιστροφής (ΥΨΗΛΗ/ΧΑΜΗΛΗ) ώστε να ταιριάζει με το υλικό προς διάτρηση.
	Το τρυπάνι περιστρέφεται αντίστροφα	Αλλάξτε σε περιστροφή προς τα εμπρός.
Η δοκιμαστική λάμπα αναβοσβήνει γρήγορα σε κόκκινο χρώμα, και η φόρτιση της μπαταρίας δεν ξεκινά.	Η μπαταρία δεν έχει εισαχθεί πλήρως.	Τοποθετήστε καλά την μπαταρία.
	Υπάρχει ξένο υλικό στον πόλο της μπαταρίας ή όπου η μπαταρία είναι τοποθετημένη.	Απομακρύνετε το ξένο υλικό.
Η δοκιμαστική λάμπα αναβοσβήνει σε κόκκινο χρώμα, και η φόρτιση της μπαταρίας δεν ξεκινά.	Η μπαταρία δεν έχει εισαχθεί πλήρως.	Τοποθετήστε καλά την μπαταρία.
	Η μπαταρία έχει υπερθερμανθεί.	Εάν αφεθεί ήσυχη, η μπαταρία θα αρχίσει να φορτίζεται αυτόματα αν μειωθεί η θερμοκρασία της, αλλά αυτό μπορεί να μειώσει τη διάρκεια ζωής της μπαταρίας. Συνιστάται η μπαταρία να κρυώσει σε καλά αεριζόμενο μέρος μακριά από άμεσο ηλιακό φως πριν την φορτίσετε.
Ο χρόνος χρήσης της μπαταρίας είναι σύντομος παρόλο που η μπαταρία είναι πλήρως φορτισμένη.	Η διάρκεια ζωής της μπαταρίας έχει εξαντληθεί.	Αντικαταστήστε την μπαταρία με μία νέα.
Η μπαταρία αργεί να φορτιστεί.	Η θερμοκρασία της μπαταρίας, του φορτιστή, ή του περιβάλλοντος χώρου είναι εξαιρετικά χαμηλή.	Φορτίστε την μπαταρία σε εσωτερικό χώρο ή σε άλλο πιο ζεστό περιβάλλον.
	Τα ανοίγματα εξαερισμού του φορτιστή φράσσονται, προκαλώντας υπερθέρμανση στα εσωτερικά εξαρτήματά του.	Αποφύγετε την έμφραξη των ανοιγμάτων εξαερισμού.
	Ο ανεμιστήρας ψύξης δεν λειτουργεί.	Επικοινωνήστε με ένα Εξουσιοδοτημένο Κέντρο Εξυπηρέτησης της HiKOKI για επισκευές.

## OGÓLNE WSKAZÓWKI BEZPIECZEŃSTWA DOTYCZĄCE ELEKTRONARZĘDZI

### ⚠ OSTRZEŻENIE

Należy zapoznać się ze wszystkimi wskazówkami bezpieczeństwa, instrukcjami, ilustracjami i danymi technicznymi tego elektronarzędzia.

Nieprzestrzeganie wszystkich wymienionych poniżej instrukcji może być przyczyną porażenia prądem, pożaru i/ lub poważnych obrażeń.

Ostrzeżenia i wskazówki bezpieczeństwa należy zachować do wglądu.

Wykorzystywane w treści wskazówek bezpieczeństwa określenie „elektronarzędzie” odnosi się do narzędzi zasilanych z sieci elektrycznej (przewodowych) lub z akumulatora (bezprowadowych).

#### 1) Bezpieczeństwo na stanowisku pracy

a) Stanowisko pracy należy utrzymywać w czystości i odpowiednio oświetlać.

Nieporządek lub nieodpowiednie oświetlenie stanowiska pracy może być przyczyną wypadków.

b) Elektronarzędzie nie należy użytkować w miejscach zagrożonych wybuchem, na przykład w pobliżu łatwopalnych cieczy, gazów lub pyłów. Pracujące elektronarzędzie wytwarza iskry, które mogą spowodować zapłon pyłu lub oparów.

c) Dzieci oraz osoby postronne powinny pozostawać z dala od pracującego elektronarzędzia.

Dekoncentracja może być przyczyną utraty kontroli nad elektronarzędziem.

#### 2) Bezpieczeństwo elektryczne

a) Wtyczka elektronarzędzia musi pasować do gniazda sieciowego. Wtyczki nie wolno w jakikolwiek sposób modyfikować. Elektronarzędzia posiadające uziemienie nie powinny być użytkowane z wtyczkami przejściowymi.

Użytkowanie niemodyfikowanych wtyczek oraz korzystanie z odpowiednich gniazd sieciowych zmniejsza ryzyko porażenia prądem.

b) Należy unikać kontaktu z powierzchniami jakichkolwiek uziemionych elementów, takich jak rury, grzejniki, kuchenki lub chłodziarki.

Ryzyko porażenia prądem wzrasta, gdy ciało jest uziemione.

c) Elektronarzędzie nie wolno narażać na działanie deszczu lub wilgoci.

Obecność wody wewnątrz elektronarzędzia zwiększa ryzyko porażenia prądem.

d) Przewodu zasilającego nie wolno używać w sposób niezgodny z jego przeznaczeniem. Przewodu zasilającego nie wolno używać do przenoszenia bądź ciągnięcia elektronarzędzia, ani do odłączania go od zasilania.

Przewód zasilający należy chronić przed kontaktem ze źródłami ciepła, olejem, ostrymi krawędziami lub poruszającymi się częściami.

Uszkodzony lub zapętlony przewód zasilający zwiększa ryzyko porażenia prądem.

e) W przypadku użytkowania elektronarzędzia w wolnym powietrzu należy korzystać z przedłużaczy do tego celu przeznaczonych.

Używanie przedłużaczy przeznaczonych do pracy na wolnym powietrzu zmniejsza ryzyko porażenia prądem.

f) Jeżeli praca elektronarzędziem musi być wykonywana w miejscu o dużej wilgotności, należy zawsze korzystać ze źródła zasilania zabezpieczonego wyłącznikiem różnicowoprądowym.

Korzystanie z wyłącznika różnicowoprądowego zmniejsza ryzyko porażenia prądem.

#### 3) Bezpieczeństwo osobiste

a) Podczas użytkowania elektronarzędzia należy zachowywać ostrożność, koncentrować się na wykonywanej pracy i postępować zgodnie z zasadami zdrowego rozsądku.

Elektronarzędzia nie powinny być używane przez osoby zmęczone lub znajdujące się pod wpływem substancji odurzających, alkoholu bądź leków.

Stosowane – odpowiednio do panujących warunków – wyposażenie ochronne, takie jak maska przeciwpyłowa, obuwie antypoślizgowe, kask lub słuchawki ochronne, zmniejsza ryzyko odniesienia obrażeń.

b) Należy używać wyposażenia ochronnego. Należy zawsze nosić okulary ochronne.

Stosowane – odpowiednio do panujących warunków – wyposażenie ochronne, takie jak maska przeciwpyłowa, obuwie antypoślizgowe, kask lub słuchawki ochronne, zmniejsza ryzyko odniesienia obrażeń.

c) Należy uniemożliwić przypadkowe uruchomienie. Przed podłączeniem elektronarzędzia do gniazda zasilania i/lub zestawu akumulatorowego, a także przed podniesieniem lub przeniesieniem go, należy upewnić się, że wyłącznik znajduje się w położeniu wyłączenia.

Ze względów bezpieczeństwa nie należy przenosić elektronarzędzi, trzymając palec na wyłączniku, ani podłączać do zasilania elektronarzędzi, których wyłącznik znajduje się w położeniu włączenia.

d) Przed włączeniem elektronarzędzia usunąć wszystkie klucze regulacyjne.

Pozostawienie klucza regulacyjnego połączono z częścią obrotową elektronarzędzia może być przyczyną obrażeń.

e) Nie sięgać elektronarzędziem zbyt daleko. Należy zawsze pamiętać o stabilnej postawie i zachowaniu równowagi.

Zapewnia to lepsze panowanie nad elektronarzędziem w nieoczekiwanych sytuacjach.

f) Należy nosić odpowiednią odzież. Nie nosić luźnej odzieży ani biżuterii. Chronić włosy i odzież przed kontaktem z ruchomymi częściami urządzenia.

Luźna odzież, biżuteria lub długie włosy mogą zostać pochwycone i wciągnięte przez ruchome części narzędzia.

g) Jeżeli elektronarzędzie wyposażone jest w łącznie dla urządzenia do odprowadzania i gromadzenia pyłów, należy pamiętać o właściwym podłączeniu i poprawnym użytkowaniu takiego urządzenia.

Korzystanie z urządzeń do odprowadzania i gromadzenia pyłu zmniejsza zagrożenia związane z obecnością pyłu.

h) Nie pozwól, aby wprawa osiągnięta w wyniku częstego korzystania z narzędzi pozwalała na beztroskę i ignorowanie zasad bezpieczeństwa narzędzi.

Nieostrożne działanie może spowodować poważne obrażenia w ciągu ułamka sekundy.

## 4) Obsługa i konserwacja elektronarzędzi

- a) Nie używać elektronarzędzia ze zbyt dużą siłą. Należy wykorzystywać elektronarzędzie odpowiednie dla wykonywanej pracy.

*Elektronarzędzie przeznaczone do wykonania określonej pracy wypełni swoje zadanie lepiej i w sposób bardziej bezpieczny, jeżeli praca będzie wykonywana z zalecaną prędkością.*

- b) Nie należy użytkować elektronarzędzia, którego wyłącznik jest uszkodzony.

*Każde elektronarzędzie, które nie może być właściwie włączane ani wyłączane, stanowi zagrożenie i musi zostać naprawione.*

- c) Przed przystąpieniem do jakichkolwiek regulacji bądź wymiany akcesoriów oraz kiedy elektronarzędzie nie będzie używane przez dłuższy czas, należy odłączyć wtyczkę elektronarzędzia od źródła zasilania i/lub odłączyć od elektronarzędzia zestaw akumulatorowy (jeśli jest to możliwe).

*Powyższe środki bezpieczeństwa mają na celu wyeliminowanie ryzyka przypadkowego uruchomienia urządzenia.*

- d) Nieużywane elektronarzędzia powinny być przechowywane w miejscu niedostępnym dla dzieci; osobom, które nie znają zasad obsługi elektronarzędzi lub niniejszych zaleceń nie wolno udzielać pozwolenia na użytkowanie elektronarzędzia.

*Użytkowanie elektronarzędzi przez osoby, które nie zostały właściwie poinstruowane, może stanowić zagrożenie.*

- e) Elektronarzędzia i akcesoria należy konserwować. Przed rozpoczęciem pracy należy sprawdzić, czy ruchome części są poprawnie umieszczone, czy nie są zakleszczone lub uszkodzone i czy nie występują jakiegokolwiek inne okoliczności, które mogłyby uniemożliwić bezpieczną pracę elektronarzędzia. W razie uszkodzenia przed kolejnym użyciem elektronarzędzie musi zostać naprawione.

*Wiele wypadków następuje z powodu nieprawidłowej konserwacji elektronarzędzi.*

- f) Narzędzia tnące powinny być zawsze ostre i czyste.

*Narzędzia tnące powinny być utrzymywane we właściwym stanie, z odpowiednio ostrymi krawędziami tnącymi – zmniejsza to ryzyko zakleszczenia narzędzia i ułatwia kontrolę nad nim.*

- g) Elektronarzędzia, akcesoria, wiertła, narzędzia tnące itp. należy zawsze obsługiwać w sposób zgodny z zaleceniami niniejszej instrukcji, biorąc pod uwagę warunki robocze oraz rodzaj wykonywanej pracy.

*Używanie elektronarzędzia w celach niezgodnych z jego przeznaczeniem może stanowić zagrożenie.*

- h) Utrzymywać uchwyty i powierzchnie chwytania suche, czyste i wolne od oleju i smaru.

*Słiskie uchwyty i powierzchnie chwytania uniemożliwiają bezpieczną obsługę i kontrolę narzędzia w nieoczekiwanych sytuacjach.*

## 5) Obsługa i konserwacja elektronarzędzia akumulatorowego

- a) Do ładowania można wykorzystywać wyłącznie ładowarki wymienione przez producenta.

*Ładowarka właściwa dla ładowania konkretnego typu zestawów akumulatorowych może wywołać pożar, jeśli zostanie użyta do ładowania innego typu zestawów akumulatorowych.*

- b) Do zasilania elektronarzędzi należy używać wyłącznie przeznaczonych dla nich zestawów akumulatorowych.

*Używanie innych zestawów akumulatorowych może być przyczyną obrażeń lub pożaru.*

- c) Jeśli zestaw akumulatorowy nie jest używany, należy go przechowywać z dala od innych metalowych przedmiotów, takich jak spinacze do papieru, monety, klucze, gwoździe, śruby, bądź inne niewielkie metalowe przedmioty, które mogą spowodować zwarcie zacisków.

*Zwarcie zacisków akumulatora może być przyczyną poparzeń lub pożaru.*

- d) W skrajnie niesprzyjających warunkach może dojść do wycieku elektrolitu z akumulatora – należy unikać kontaktu z elektrolitem. Jeśli dojdzie do przypadkowego kontaktu z elektrolitem, miejsce kontaktu należy przepłukać wodą. W przypadku kontaktu elektrolitu z oczami należy dodatkowo zgłosić się do lekarza.

*Elektrolit wyciekający z akumulatora może powodować podrażnienia lub poparzenia.*

- e) Nie korzystać z zestawu akumulatorowego ani narzędzia, które uległy uszkodzeniu lub zostały zmodyfikowane.

*Uszkodzone lub zmodyfikowane akumulatory mogą działać w nieprzewidywalny sposób i w konsekwencji prowadzić do pożaru, wybuchu lub ryzyka obrażeń.*

- f) Nie wystawiać zestawu akumulatorowego ani narzędzia na działanie ognia lub nadmiernej temperatury.

*Narażenie na działanie ognia lub temperatury powyżej 130°C może spowodować wybuch.*

- g) Postępować zgodnie ze wszystkimi instrukcjami ładowania i nie ładować zestawu akumulatorowego ani narzędzia poza zakresem temperatury podanym w instrukcjach.

*Ładowanie nieprawidłowo lub w temperaturze wykraczającej poza podany zakres może spowodować uszkodzenie akumulatora i zwiększyć ryzyko pożaru.*

## 6) Serwis

- a) Elektronarzędzia mogą być serwisowane wyłącznie przez wykwalifikowanych techników serwisowych, z zastosowaniem oryginalnych części zamiennych.

*Jest to gwarancją utrzymania bezpieczeństwa obsługi elektronarzędzia.*

- b) Nigdy nie należy naprawiać uszkodzonych zestawów akumulatorowych.

*Naprawa zestawów akumulatorowych powinna być przeprowadzana wyłącznie przez producenta lub autoryzowane centrum serwisowe.*

## UWAGA

**Dzieci oraz osoby niepełnosprawne powinny pozostawać z dala od pracującego elektronarzędzia.**

**Nieużywane elektronarzędzia powinny być przechowywane w miejscu niedostępnym dla dzieci i osób niepełnosprawnych.**

## WSKAZÓWKI BEZPIECZEŃSTWA DLA BEZPRZEWODOWEJ WIERTARKO- WKRĘTARKI / BEZPRZEWODOWEJ WIERTARKO-WKRĘTARKI UDAROWEJ

Instrukcja bezpieczeństwa dotyczące wszystkich czynności

<DV18DBSL>

- a) Podczas wiercenia z udarem należy nosić słuchawki ochronne.

Ekspozycja na hałas może być przyczyną utraty słuchu.

<DS18DBSL / DV18DBSL>

**b) Trzymaj elektronarzędzie za izolowane powierzchnie przeznaczone do chwytania podczas wykonywania pracy, podczas której może dość do zetknięcia się akcesorium tnącego z ukrytym okablowaniem.**

Zetknięcie się akcesorium tnącego z przewodem pod napięciem może spowodować, że odsłonięte, metalowe części elektronarzędzia również znajdą się pod napięciem i prowadzić do porażenia operatorem prądem.

**Instrukcja bezpieczeństwa w przypadku korzystania z długich wiertel**

**a) Nigdy nie pracować z prędkością obrotową przekraczającą maksymalną znamionową prędkość obrotową wiertła.**

Przy wyższych prędkościach obrotowych wiertło może się zgąć, jeśli zezwoli mu się na swobodne obroty bez styczności z obrabianym elementem, co może prowadzić do obrażeń ciała.

**b) Zawsze rozpoczynać wiercenie od niskiej prędkości i z końcówką wiertła przyłożoną do obrabianego elementu.**

Przy wyższych prędkościach obrotowych wiertło może się zgąć, jeśli zezwoli mu się na swobodne obroty bez styczności z obrabianym elementem, co może prowadzić do obrażeń ciała.

**c) Wywierać nacisk wyłącznie w osi wiertła i nie wywierać nadmiernego nacisku.**

Wiertła mogą się zginać, co może spowodować ich pęknięcie lub utratę panowania nad narzędziem, prowadząc do obrażeń ciała.

11. Umieszczając wiertło w ręcznie zaciskanym uchwycie, tuleję należy odpowiednio dokręcić. Jeżeli tuleja nie jest dokręcona, wiertło może się wysunąć lub wypaść, co może być przyczyną obrażeń.

12. Zmieniając prędkość obrotową za pomocą pokrętła obrotów, należy upewnić się, że wyłącznik znajduje się w położeniu wyłączenia. Zmiana prędkości w czasie, kiedy silnik pracuje spowoduje uszkodzenie przekładni.

13. Pokrętło sprzęgła nie może być ustawiane pomiędzy położeniami oznaczonymi wartościami cyfrowymi „1, 4, 7 ... 22” bądź punktami, ani nie pracować z pokrętłem sprzęgła ustawionym pomiędzy położeniem oznaczonym wartością cyfrową „22” i linią pośrodku symbolu wiercenia. W przeciwnym wypadku może dojść do uszkodzenia.

14. Podczas używania urządzenia jako wiertarki udarowej, należy zawsze używać z obrotami ustawionymi zgodnie z ruchem wskazówek zegara.

15. Przerwa w pracy elektronarzędzia.

16. Narzędzie wyposażone jest w obwód zabezpieczający przed przegrzaniem, który chroni silnik. Ciągła praca może spowodować wzrost temperatury urządzenia, co z kolei powoduje uruchomienie obwodu zabezpieczającego przed przegrzaniem i automatyczne wyłączenie urządzenia. W takim przypadku, przed ponownym rozpoczęciem pracy, należy odczekać, aż narzędzie ostygnie.

17. Silnik może się zatrzymać, jeżeli elektronarzędzie będzie przeciążone. W takim wypadku należy zwolnić wyłącznik elektronarzędzia i usunąć przyczynę przeciążenia.

18. Obroty silnika mogą zostać zablokowane, gdy elektronarzędzie jest użytkowane jako wiertarka. Podczas wiercenia należy uważać, aby silnik nie został zablokowany.

19. Korzystanie z akumulatora w niskich temperaturach (poniżej 0 stopni Celsjusza) może czasami powodować zmniejszenie momentu dokręcania i wydłużać pracę. Niemniej jednak jest to zjawisko tymczasowe – powrót do normy następuje z chwilą rozgrzania się akumulatora.

20. Hak należy solidnie zamontować. Jeżeli hak nie zostanie solidnie zamontowany, może w czasie pracy spowodować obrażenia.

21. Nie spoglądaj bezpośrednio w wiązkę światła. Może to spowodować uszkodzenie wzroku. Należy zetrzeć kurz lub brud z soczewki lampki LED miękką ściereczką, uważając, by nie zarysować soczewki.

Zarysowania soczewki lampki LED może spowodować obniżenie jasności.

22. Zawsze używaj narzędzia i akumulatora w temperaturze od -5°C do 40°C.

23. Zawsze ładuj akumulator w temperaturze otoczenia mieszczącej się w zakresie 0–40°C.

## UWAGI DOTYCZĄCE AKUMULATORA LITOWO-JONOWEGO

W celu wydłużenia żywotności akumulatora litowo-jonowego został on wyposażony w funkcję wyłączania zasilania.

W przypadkach opisanych poniżej w punktach 1-3 silnik może się zatrzymać w czasie użytkowania elektronarzędzia, nawet jeżeli wyłącznik jest wciśnięty do położenia włączenia. Nie jest to oznaką awarii, ale efektem działania funkcji wyłączania.

1. Gdy akumulator się wyczerpie, silnik się wyłączy. W takim wypadku akumulator należy niezwłocznie naładować.

2. Silnik może się wyłączyć w przypadku przeciążenia elektronarzędzia. W takim wypadku należy zwolnić wyłącznik elektronarzędzia i wyeliminować przyczynę przeciążenia. Po wyeliminowaniu przeciążenia elektronarzędzie może być ponownie użytkowane.

## DODATKOWE WSKAZÓWKI BEZPIECZEŃSTWA

1. Należy się upewnić, że obszar wiercenia otworów jest wolny od ukrytych przeszkód w postaci okablowania elektrycznego, instalacji wodnych i przewodów gazowych. Przewiercenie się przez powyższe może spowodować porażenie prądem lub zwarcie, wyciek gazu lub przyczynić się do wystąpienia innych zagrożeń, w wyniku których może dojść do poważnych wypadków lub obrażeń.

2. Należy pamiętać, aby w czasie pracy elektronarzędzie trzymać mocno i pewnie. W przeciwnym wypadku może dojść do wypadków lub obrażeń (**Rys. 13**).

3. Należy zabezpieczyć przedmiot obrabiany. Przedmiot obrabiany zaciśnięty w urządzeniu mocującym lub imadle jest lepiej zabezpieczony, niż w przypadku przytrzymywania go ręką.

4. Przygotowywanie i kontrolowanie otoczenia roboczego. Otoczenie robocze należy skontrolować, czy jest odpowiednie do pracy, biorąc pod uwagę poniższe zalecenia.

5. Komorę, w której umieszczany jest akumulator, należy chronić przed zabrudzeniem.

6. Nigdy nie demontować akumulatora ani ładowarki.

7. Nigdy nie zwierać zacisków akumulatora. Zwarcie zacisków akumulatora powoduje wygenerowanie wysokiego napięcia i przegrzanie. Wynikiem tego może być spalenie lub uszkodzenie akumulatora.

8. Akumulatora nie wolno wrzucać do ognia. Podpalenie akumulatora może spowodować jego wybuch.

9. Akumulator należy przekazać do punktu sprzedaży, w którym został zakupiony, kiedy tylko jego żywotność po naładowaniu uniemożliwi jego efektywne użytkowanie. Nie wyrzucać zużytego akumulatora.

10. W otwory wentylacyjne ładowarki nie wolno wkładać żadnych przedmiotów. Umieszczenie w otworach wentylacyjnych ładowarki metalowych lub łatwopalnych przedmiotów powoduje powstanie zagrożenia porażeniem prądem lub uszkodzenia ładowarki.

3. Jeżeli w warunkach intensywnej pracy akumulator się przegrzeje, może to spowodować przerywanie zasilania z akumulatora.

W takim wypadku należy zaprzestać używania akumulatora i pozostawić go do ostygnięcia. Po wyeliminowaniu przeciążenia elektronarzędzie może być ponownie użytkowane.

Dodatkowo należy stosować się do poniższych ostrzeżeń i wskazówek.

#### OSTRZEŻENIE

Aby zapobiec wyciekom z akumulatora, jego przegrzaniu, emisji dymu, wybuchowi lub zapaleniu się akumulatora, należy podjąć wszystkie wymienione poniżej środki ostrożności.

- Należy się upewnić, że wióry i pył nie gromadzą się na akumulatorze.
  - Podczas pracy należy zwracać uwagę, aby wióry i pył nie opadały na akumulator.
  - Należy zwracać uwagę, aby wióry i pył, które opadają na akumulator, nie gromadziły się na jego powierzchni.
  - Nie przechowywać nieużywanych akumulatorów w miejscach, w których mogą one wejść w kontakt z wiórami i pyłem.
  - Przed przechowywaniem akumulatora należy usunąć z niego wióry i pył; akumulatora nie należy przechowywać razem z metalowymi przedmiotami (śruby, gwoździe itp.).
- Akumulatora nie wolno nakłuć ostrymi przedmiotami, takimi jak gwoździe, uderzać młotkiem, deptać, rzucać ani poddawać wstrząsom.
- Nie używać akumulatora, który nosi wyraźne ślady uszkodzenia lub odkształcenia.
- Nie korzystaj z akumulatora umieszczonego z odwróconą biegunowością.
- Nie podłączaj akumulatora bezpośrednio do gniazda sieciowego lub gniazda zapalniczki samochodowej.
- Nie używaj akumulatora do celów innych, niż zgodne z jego przeznaczeniem.
- Jeśli ładowanie akumulatora nie powiedzie się, nawet po upływie określonego czasu ładowania, należy natychmiast przerwać ładowanie.
- Nie poddawaj akumulatora działaniu wysokiej temperatury ani wysokiego ciśnienia, np. poprzez umieszczenie go w kuchence mikrofalowej, suszarce lub pojemniku ciśnieniowym.
- W przypadku wycieku lub pojawienia się nieprzyjemnego zapachu upewnij się, że akumulator znajduje się z dala od źródeł ognia.
- Nie używaj akumulatora w miejscach, w których generowane są silne, elektryczne ładunki statyczne.
- Jeśli w trakcie użytkowania, ładowania lub przechowywania akumulatora pojawi się nieprzyjemny zapach, dojdzie do wycieku, przegrzania, odbarwienia lub odkształcenia, bądź jeśli pojawi się jakkolwiek inna nieprawidłowość, akumulator należy natychmiast wyjąć z elektronarzędzia lub ładowarki i zaprzestać jego użytkowania.
- Nie zanurzaj akumulatora ani nie pozwalaj, by do jego wnętrza przedostały się jakiekolwiek płyny. Przedostanie się cieczy przewodzącej, takiej jak woda, do wnętrza akumulatora może spowodować uszkodzenia skutkujące pożarem lub wybuchem. Akumulator przechowuj w chłodnym i suchym miejscu, z dala od materiałów łatwopalnych i palnych. Unikaj miejsc, w których występują gazy powodujące korozję.

#### UWAGA

- Jeśli elektrolit wyciekający z akumulatora dostanie się do oczu, nie wolno pocierać podrażnionego miejsca; oczy należy dokładnie przemyć czystą wodą, np. z kranu, i niezwłocznie skontaktować się z lekarzem. Nieusunięty elektrolit może spowodować uszkodzenie wzroku.

- W przypadku kontaktu elektrolitu ze skórą lub odzieżą, miejsce kontaktu należy natychmiast dokładnie przemyć czystą wodą, np. z kranu. Elektrolit może spowodować podrażnienie skóry.
- Jeśli w trakcie pierwszego użycia akumulatora stwierdzona zostanie obecność rdzy, pojawi się nieprzyjemny zapach, dojdzie do przegrzania, odbarwienia, odkształcenia i/lub pojawią się inne nieprawidłowości, należy zaprzestać jego użytkowania i zwrócić go do dostawcy lub sprzedawcy.

#### OSTRZEŻENIE

Jeżeli przedmiot wykonany z materiału przewodzącego wejdzie w kontakt z zaciskiem akumulatora litowo-jonowego, może dojść do zwarcia akumulatora, a w wyniku tego – do pożaru. Przechowując akumulator litowo-jonowy należy stosować się do poniższych zaleceń.

- W opakowaniu do przechowywania nie wolno umieszczać żadnych przedmiotów wykonanych z materiałów przewodzących, gwoździ ani drutów, takich jak druty żelazne i druty miedziane.
- Aby zapobiec zwarciom, akumulator należy umieścić w elektronarzędziu lub w przypadku przechowywania, założyć na niego pokrywę, tak aby wentylator został zakryty.

### INFORMACJE DOTYCZĄCE TRANSPORTU AKUMULATORA LITOWO-JONOWEGO

Podczas transportowania akumulatora litowo-jonowego należy przestrzegać następujących środków ostrożności.

#### OSTRZEŻENIE

Należy powiadomić firmę transportową, że opakowanie zawiera akumulator litowo-jonowy, powiadomić firmę o jego mocy wyjściowej i postępować zgodnie z poleceniami firmy transportowej przy organizowaniu transportu.

- Akumulatory litowo-jonowe, które przekraczają moc 100 Wh, są w klasyfikacji ładunku określone jako niebezpieczne towary i będą wymagać specjalnych procedur aplikacji.
- W przypadku transportu za granicę, muszą być zgodne z międzynarodowymi przepisami prawa oraz zasadami i przepisami kraju docelowego.

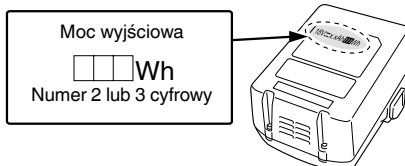















## NAZWY CZĘŚCI (Rys. 1 – Rys. 13)















①	Akumulator	⑩	Śruba
②	Zatrząsk	⑪	Zaczep
③	Uchwyt	⑫	Rowek
④	Lampka kontrolna	⑬	Przełącznik spustowy
⑤	Symbol wiercenia	⑭	Lampka wskaźnika poziomu naładowania akumulatora
⑥	Pokrętko sprzęgła	⑮	Panel wyświetlacza
⑦	Symbol trójkąta	⑯	Tuleja
⑧	Symbol wiercenia z udarem	⑰	Przycisk
⑨	Pokrętko obrotów		

## SYMBOLE

### OSTRZEŻENIE

Następujące oznaczenia są symbolami używanymi w instrukcji elektronarzędzia. Przed rozpoczęciem użytkowania należy się upewnić, że ich znaczenie jest zrozumiałe.

	DS18DBSL: Wiertarko-wkrętarka akumulatorowa DV18DBSL: Wiertarko-wkrętarka udarowa akumulatorowa
	Aby zmniejszyć ryzyko odniesienia obrażeń, użytkownik powinien przeczytać instrukcję obsługi.
	Dotyczy tylko państw UE Elektronarzędzi nie wolno wyrzucać wraz z odpadami z gospodarstwa domowego! Zgodnie z Dyrektywą Europejską 2012/19/UE w sprawie zużytego sprzętu elektrycznego i elektronicznego oraz wprowadzeniem jej zgodnie z prawem krajowym, zużyte elektronarzędzia należy posegregować i oddać do recyklingu w sposób przyjazny dla środowiska w wyspecjalizowanym zakładzie utylizacji.
	Prąd stały
	Napięcie znamionowe
	Prędkość na biegu jałowym
	Oscylacji na minutę
	Ilość uderzeń
	Niska prędkość
	Wysoka prędkość
	Cegła
	Drewno
	Metal
	Śruba do metalu
	Śruba do drewna
	Szerokość uchwytu wiertła

	Masa* (Zgodnie z procedurą EPTA 01/2014)
	Wiercenie
	Wiercenie z udarem
	Włączanie
	Wyłączenie
	Odłącz akumulator
	Zmiana prędkości obrotowej – wysoka prędkość
	Zmiana prędkości obrotowej – niska prędkość
	Obroty zgodnie z kierunkiem ruchu wskazówek zegara
	Obroty przeciwnie do kierunku ruchu wskazówek zegara
	Akumulator niemal całkowicie wyczerpany. Naładować akumulator najszybciej, jak to możliwe.
	Akumulator w połowie wyczerpany.
	Akumulator dostatecznie naładowany.
	Ostrzeżenie

\* W zależności od podłączonego akumulatora. Największy zmierzony ciężar występuje w połączeniu z BSL36B18 (sprzedawany oddzielnie).

## AKCESORIA STANDARDOWE

Poza elektronarzędziem (1 narzędzie) w opakowaniu znajdują się akcesoria wymienione na stronie 191. Akcesoria standardowe mogą ulec zmianie bez wcześniejszego zawiadomienia.

## ZASTOSOWANIA

<DS18DBSL>

- Wkręcanie i wykręcanie śrub do metalu, śrub do drewna, wkrętów samogwintujących itp.
- Wiercenie w różnych metalach
- Wiercenie w drewnie różnego rodzaju

<DV18DBSL>

- Wiercenie w murach z cegły i betonu itp.
- Wkręcanie i wykręcanie śrub do metalu, śrub do drewna, wkrętów samogwintujących itp.
- Wiercenie w różnych metalach
- Wiercenie w drewnie różnego rodzaju

## SPECYFIKACJE TECHNICZNE

Specyfikacje techniczne niniejszego elektronarzędzia są podane w tabeli na stronie 191.

### WSKAZÓWKĄ

W związku z prowadzonym przez firmę HiKOKI programem badań i rozwoju, niniejsze specyfikacje techniczne mogą ulec zmianie bez wcześniejszego zawiadomienia.

## ŁADOWANIE

Przed przystąpieniem do użytkowania elektronarzędzia należy naładować akumulator; w tym celu należy postępować w sposób opisany poniżej.

### 1. Podłączyć przewód zasilający ładowarki do gniazda sieciowego.

Po podłączeniu wtyczki ładowarki do gniazda sieciowego lampka kontrolna będzie migać na czerwono (co 1 sekundę).

#### UWAGA

Nie należy używać uszkodzonego przewodu zasilającego. Uszkodzony przewód należy niezwłocznie przekazać do naprawy.

### 2. Umieścić akumulator w ładowarce.

Ostrożnie i dokładnie umieścić akumulator w ładowarce, tak jak zostało to pokazane na **Rys. 2**.

### 3. Ładowanie

Po umieszczeniu akumulatora w ładowarce rozpocznie się ładowanie, a lampka kontrolna będzie palić się ciągłym, czerwonym światłem.

Po zakończeniu ładowania akumulatora lampka kontrolna będzie migać na czerwono. (co 1 sekundę) (Patrz **Tabela 1**.)

#### ● Wskazania lampki kontrolnej

Wskazania lampki kontrolnej są zilustrowane w **Tabeli 1**, w zależności od stanu ładowarki lub akumulatora.

Tabela 1

Wskazania lampki kontrolnej				
Lampka kontrolna (czerwona)	Przed ładowaniem	Miga	Pali się przez 0,5 sekundy. Nie pali się przez 0,5 sekundy. (Gaśnie na 0,5 sekundy.)	/
	W trakcie ładowania	Pali się	Pali się nieprzerwanie.	
	Ładowanie zakończone	Miga	Pali się przez 0,5 sekundy. Nie pali się przez 0,5 sekundy. (Gaśnie na 0,5 sekundy.)	
	Oczekiwanie z powodu przegrzania	Miga	Pali się przez 1 sekundę. Nie pali się przez 0,5 sekundy. (Gaśnie na 0,5 sekundy.)	
	Ładowanie jest niemożliwe	Miga szybko	Pali się przez 0,1 sekundy. Nie pali się przez 0,1 sekundy. (Gaśnie na 0,1 sekundy.)	Wadliwe działanie akumulatora lub ładowarki.

#### ● Informacje na temat zakresu temperatury i czasu ładowania akumulatora.

Informacje na temat zakresu temperatury i czasu ładowania zostały zamieszczone w **Tabeli 2**.

Tabela 2

Ładowarka		UC18YFSL	UC18YKSL
Akumulator			
Napięcie ładowania	V	14,4–18	
Masa	kg	0,5	0,35
Zakres temperatury, w którym akumulator może być ładowany		0°C–50°C	
Czas ładowania w zależności od pojemności akumulatora, w przybliżeniu (przy 20°C)			
1,3 Ah	min	20	35
1,5 Ah	min	22	40
2,0 Ah	min	30	60
2,5 Ah	min	35	75
3,0 Ah	min	45	90
4,0 Ah	min	60	120
5,0 Ah	min	75	150
6,0 Ah	min	90	180
8,0 Ah	min	120	240
Liczba ogniw akumulatora		4–10	

#### WSKAZÓWKA

Czas ładowania może się zmieniać w zależności od temperatury otoczenia i napięcia źródła zasilania.

#### UWAGA

Długotrwałe nieprzerwane użytkowanie ładowarki może spowodować jej nagrzanie, a tym samym stwarzać prawdopodobieństwo wystąpienia awarii. Po zakończeniu ładowania należy odczekać 15 minut przed rozpoczęciem kolejnego ładowania.

4. Odłączyć przewód zasilający ładowarki z gniazda sieciowego.

5. Wyjąć akumulator, mocno trzymając ładowarkę.  
**WSKAZÓWKA**

Należy pamiętać, aby po zakończeniu użytkowania ładowarki wyjąć z niej akumulator.

**UWAGA**

- Jeżeli podczas ładowania akumulatora jest on nagrany w wyniku długotrwałego wystawienia na bezpośrednie działanie promieni słonecznych lub był właśnie użytkowany, lampka kontrolna ładowarki zapala się na 1 sekundę i gaśnie na 0,5 sekundy (wyłączona przez 0,5 sekundy). W takim wypadku akumulator należy najpierw pozostawić do ostygnięcia, a następnie rozpocząć ładowanie.
- Kiedy lampka kontrolna miga szybko (co 0,2 sekundy), złącze ładowarki należy sprawdzić pod kątem obecności ciał obcych. W razie potrzeby – usunąć je. Jeżeli obecność ciał obcych nie zostanie stwierdzona, istnieje prawdopodobieństwo, że doszło do usterki akumulatora lub ładowarki. Urządzenie(-a) należy wtedy oddać do autoryzowanego centrum serwisowego.
- Ponieważ wbudowany mikrokomputer ładowarki potrzebuje około 3 sekund do potwierdzenia, że ładowany akumulator został wyjęty, należy odczekać minimum 3 sekundy przed jego ponownym włożeniem i kontynuowaniem ładowania. Jeżeli akumulator zostanie włożony ponownie w przeciągu 3 sekund, może on zostać niepoprawnie naładowany.

**SYGNAŁY OSTRZEGAWCZE LAMPKI LED (Rys. 14)**

Produkt ten posiada funkcje, które zostały opracowane w celu ochrony zarówno narzędzia, jak i akumulatora. Jeśli przełącznik zostanie wciśnięty, gdy którakolwiek z funkcji ochronnych zostanie uruchomiona podczas pracy, lampka LED będzie migać w sposób opisany w tabeli 3. Jeśli którakolwiek z funkcji ochronnych zostanie uruchomiona, należy natychmiast zdjąć palec z przełącznika i postępować zgodnie z instrukcjami opisanymi w działaniu naprawczym.

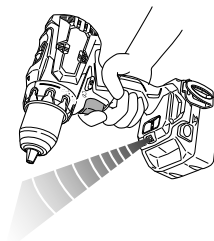



Rys. 14

**MONTAŻ I PRACA**

Działanie	Rysunek	Strona
Wyjmowanie i wkładanie akumulatora	1	192
Ładowanie	2	192
Regulacja momentu dokręcania	3	192
Wybór położenia do wiercenia	4	192
Wybór położenia do wiercenia z udarem	5	192
Zmiana prędkości obrotów	6	192
Demontaż/montaż haka	7	193
Wskaźnik poziomu naładowania akumulatora	8	193
Korzystanie z oświetlenia LED	9	193
Umieszczanie wiertła	10	193
Zmiana kierunku obrotów	11	194
Obsługa wyłącznika	12	194
Wybór akcesoriów	—	195

Tabela 3

Funkcja zabezpieczająca	Wskazania lampki LED	Działanie naprawcze
Ochrona przed przeciążeniem	Włączona 0,1 sekundy/wyłączona 0,1 sekundy 	Jeśli praca jest wykonywana przy pokrętle obrotów ustawionym na WYSOKIE, należy zmienić ustawienie na NISKIE i kontynuować pracę. Należy usunąć przyczynę przeciążenia.
Zabezpieczenie termiczne	Włączona 0,5 sekundy/wyłączona 0,5 sekundy 	Należy pozwolić narzędziu i akumulatorowi ostygnąć.



## KONSERWACJA I KONTROLA

### 1. Kontrola narzędzia

Ponieważ użytkowanie tępego narzędzia obniża jego wydajność i może spowodować awarię silnika, narzędzie należy naostrzyć lub wymienić niezwłocznie po zaobserwowaniu oznak zużycia.

### 2. Kontrola śrub mocujących

Śruby mocujące należy regularnie kontrolować pod kątem ich poprawnego dokręcenia. Jeżeli którakolwiek ze śrub jest poluzowana, należy ją natychmiast dokręcić. Niezastosowanie się do tego zalecenia może stwarzać zagrożenie.

### 3. Konserwacja silnika

Uzwojenie silnika jest najistotniejszym elementem elektronarzędzia. Należy zachować szczególną ostrożność, aby uzwojenie nie zostało uszkodzone i/lub nie weszło w kontakt z olejem lub wodą.

### 4. Czyszczenie obudowy

W przypadku zabrudzenia elektronarzędzia, należy je przetrzeć miękką, suchą ściereczką lub ściereczką zwilżoną wodą z mydłem. Nie wolno używać rozpuszczalników na bazie chloru, benzyny ani rozcieńczalnika do farb, gdyż topią one tworzywa sztuczne.

### 5. Przechowywanie

Elektronarzędzie i akumulator należy przechowywać w miejscu, w którym panuje temperatura poniżej 40°C i które pozostaje poza zasięgiem dzieci.

## WSKAZÓWKA

Przechowywanie akumulatorów litowo-jonowych. Upewnić się, że przed przechowywaniem akumulatory litowo-jonowe zostały całkowicie naładowane.

Długotrwałe przechowywanie akumulatorów (3 miesiące lub dłużej) o niskim poziomie naładowania może spowodować pogorszenie ich wydajności, istotnie skracając czas ich użytkowania lub sprawiając, że nie będą one w stanie utrzymać ładunku.

Znacznie skrócony czas użytkowania akumulatorów można jednak poprawić poprzez ich wielokrotne ładowanie i używanie – od dwóch do pięciu razy.

Jeżeli czas użytkowania akumulatorów – pomimo wielokrotnego ładowania i używania – jest bardzo krótki, należy je uznać za trwale wyczerpane i zakupić nowe.

## UWAGA

Podczas użytkowania i konserwacji narzędzi elektrycznych muszą być przestrzegane przepisy i standardy bezpieczeństwa.

### Ważna informacja dotycząca akumulatorów do bezprzewodowych elektronarzędzi firmy HiKOKI

Należy zawsze używać jednego z naszych zalecanych, oryginalnych akumulatorów. Nie możemy zagwarantować bezpieczeństwa i wydajności działania naszych bezprzewodowych elektronarzędzi, jeżeli używane są akumulatory inne, niż zalecane przez nas lub gdy akumulator zostanie rozmontowany i zmodyfikowany (np. demontaż i wymiana ogniw lub innych części wewnętrznych).

## GWARANCJA

Gwarancja na elektronarzędzia firmy HiKOKI jest udzielana z uwzględnieniem praw statutowych/przepisów krajowych. Gwarancja nie obejmuje wad i uszkodzeń powstałych w wyniku niewłaściwego lub niezgodnego z przeznaczeniem użytkowania, bądź wynikających z normalnego zużycia. W wypadku reklamacji należy dostarczyć kompletne elektronarzędzie do centrum serwisowego autoryzowanego przez firmę HiKOKI wraz z KARTĄ GWARANCYJNĄ zawierającą się na końcu instrukcji obsługi.

## Informacje dotyczące poziomu hałasu i wibracji

Zmierzone wartości zostały określone zgodnie z EN62841 i zadeklarowane zgodnie z ISO 4871.

Zmierzony poziom dźwięku A: 86,5 dB (A) (DS18DBSL)  
96,5 dB (A) (DV18DBSL)

Zmierzony poziom ciśnienia akustycznego A:  
75,5 dB (A) (DS18DBSL)  
85,5 dB (A) (DV18DBSL)

Niepewność K: 5 dB (A).

Należy nosić słuchawki ochronne.

Wartość całkowita wibracji (trójosiowa suma wektorowa) określona zgodnie z EN62841.

Wiercenie w metalu:

Wartość emisji wibracji  $a_{h, D} < 2,5 \text{ m/s}^2$   
(DS18DBSL, DV18DBSL)

Niepewność K = 1,5 m/s<sup>2</sup> (DS18DBSL, DV18DBSL)

Wiercenie z udarem w betonie:

Wartość emisji wibracji  $a_{h, ID} = 9,1 \text{ m/s}^2$  (DV18DBSL)

Niepewność K = 1,5 m/s<sup>2</sup> (DV18DBSL)

Deklarowana całkowita wartość drgań i deklarowana wartość emisji hałasu zostały zmierzone z wykorzystaniem znormalizowanej metody testowej i mogą być wykorzystywane do porównywania narzędzi.

Mogą one być również wykorzystywane do wstępnej oceny ekspozycji.

## OSTRZEŻENIE

○ Emisja drgań i hałasu podczas rzeczywistego użytkowania elektronarzędzia mogą się różnić od deklarowanej wartości całkowitej w zależności od sposobów użytkowania narzędzia, w szczególności rodzaju przetwarzanego przedmiotu; oraz

○ Należy określić środki bezpieczeństwa dla ochrony operatora zgodnie z szacowaną wartością ekspozycji w zależności od rzeczywistych warunków użytkowania (uwzględniając wszystkie etapy cyklu roboczego, takie jak przerwy w pracy urządzenia oraz praca na biegu jałowym w stanie gotowości).

## WSKAZÓWKA

W związku z prowadzonym przez firmę HiKOKI programem badań i rozwoju, niniejsze specyfikacje techniczne mogą ulec zmianie bez wcześniejszego zawiadomienia.

## ROZWIĄZYWANIE PROBLEMÓW

Jeżeli urządzenie nie działa prawidłowo, należy zapoznać się z informacjami zamieszczonymi w poniższej tabeli. Jeżeli rozwiązanie problemu nadal nie jest możliwe, należy skontaktować się ze sprzedawcą lub autoryzowanym serwisem naprawczym firmy HiKOKI.

Symptom	Możliwa przyczyna	Rozwiązanie
Narzędzia nie pracuje	Akumulator się rozładował	Naładuj akumulator.
	Akumulator nie jest prawidłowo podłączony.	Należy wsunąć akumulator, aż do usłyszenia kliknięcia.
Nagle zatrzymanie narzędzia	Narzędzie było przeciążone	Należy usunąć przyczynę przeciążenia.
	Przegrzanie akumulatora lub narzędzia	Należy pozwolić narzędziu i akumulatorowi ostygnąć.
Końcówki narzędzia -nie mogą zostać zamocowane -wypadają	Kształt części mocującej nie pasuje	Średnica mocowania uchwytu wiertarskiego wynosi od 1,5 mm do 13 mm. Należy użyć końcówki, która mieści się w standardowym zakresie.
	Blokada uchwytu wiertarskiego jest zużyta	Należy skontaktować się z autoryzowanym centrum serwisowym HiKOKI i wymienić stary uchwyt wiertarski na nowy.
Nie można wcisnąć przełącznika	Przycisk wyboru Do przodu/do tyłu jest przesunięty do połowy	Mocno przesuń przycisk w pozycję żądanego kierunku obrotu.
Łeb śruby wyslizguje się lub jest poluzowany.	Numer końcówki nie pasuje do wielkości śruby	Przymocuj odpowiednią końcówkę.
	Końcówka jest zużyta	Wymień na nową końcówkę.
Nie można płynnie wywiercić otworów.	Wiertło jest zużyte	Wymień na nowe wiertło.
	Prędkość obrotowa nie jest odpowiednia	Należy wyregulować prędkość obrotów (WYSOKA/NISKA), aby dopasować do wierzonego materiału.
	Wiertło obraca się wstecz	Należy przełączyć na obrót do przodu.
Lampka kontrolna szybko miga na czerwono, a ładowanie akumulatora nie rozpoczyna się.	Akumulator nie jest poprawnie włożony.	Włóż poprawnie akumulator.
	W złączu akumulatora lub tam, gdzie podłączony jest akumulator, znajduje się ciało obce.	Usunąć ciało obce.
Lampka kontrolna miga na czerwono, a ładowanie akumulatora się nie rozpoczyna.	Akumulator nie jest poprawnie włożony.	Włóż poprawnie akumulator.
	Przegrzał się akumulator.	W przypadku pozostawienia, akumulator automatycznie rozpocznie ładowanie po spadku temperatury, ale może to obniżyć trwałość akumulatora. Zaleca się, aby przed ładowaniem, ostudzić akumulator w dobrze wentylowanym pomieszczeniu i z dala od bezpośredniego światła słonecznego.
Czas użytkowania akumulatora jest krótki, mimo że akumulator jest w pełni naładowany.	Skończyła się żywotność akumulatora.	Wymień akumulator na nowy.
Ładowanie akumulatora zajmuje dużo czasu.	Temperatura akumulatora, ładowarki lub otoczenia jest bardzo niska.	Akumulator należy ładować w pomieszczeniu lub w innym ciepłym otoczeniu.
	Otwory wentylacyjne ładowarki są zablokowane, co powoduje przegrzanie się części wewnętrznych.	Unikaj blokowania otworów wentylacyjnych.
	Wentylator chłodzący nie działa.	Skontaktuj się z Autoryzowanym centrum serwisowym HiKOKI w celu naprawy.

## A SZERSZÁMGÉPPEL KAPCSOLATOS ÁLTALÁNOS BIZTONSÁGI FIGYELMEZTETÉSEK

### ⚠ FIGYELMEZTETÉS

Olvasson el minden biztonsági figyelmeztetést, útmutatást, illusztrációt és műszaki adatot, amelyeket a szerszámgéphez kapott.

Az alább felsorolt utasítások be nem tartása áramütést, tüzet és/vagy súlyos sérülést eredményezhet.

A figyelmeztetéseket és utasításokat tartalmazó útmutatót őrizze meg, hogy a jövőben is a rendelkezésére álljon.

A figyelmeztetésekből használt „szerszámgép” kifejezés a hálózatról működő (vezetékes) vagy akkumulátorral működő (vezeték nélküli) szerszámgépre vonatkozik.

#### 1) Munkaterület biztonsága

- A munkaterület mindig legyen tiszta és jól megvilágított.  
A zsúfolt vagy sötét területek vonzzák a baleseteket.
- Ne használja a szerszámgépeket robbanásveszélyes légkörben, például gyúlékony folyadékok, gázok vagy por jelenlétében.  
A szerszámgépek szikrákat keltenek, amelyek meggyújthatják a port vagy gőzöket.
- Ne engedje közel a gyermekeket és kívülrállókat a szerszámgéphez annak használatában.  
Elveszitheti az irányítását a gép felett, ha valaki eltereli a figyelmét.

#### 2) Érintésvédelem

- A szerszámgép dugaszainak az aljzatnak megfelelőnek kell lenniük. Soha, semmilyen módon ne alakítsa át a dugaszt. Ne használjon átalakító dugaszt földelt szerszámgépekhez.  
Az eredeti dugaszok és a megfelelő aljzatok használata csökkenti az áramütés kockázatát.
- Kerülje a test érintkezését a földelt felületekkel, mint például csövekkel, radiátorokkal, tűzhelyekkel és hűtőszekrényekkel.  
Az áramütés kockázata nagyobb, ha a teste földelve van.
- Ne tegye ki a szerszámgépeket esőnek vagy nedves körülményeknek.  
A szerszámgépbe kerülő víz növeli az áramütés kockázatát.
- Ne rongálja meg a vezetéket. Soha ne használja a vezetéket a szerszámgép szállításához, húzásához vagy az aljzatról való kihúzásához.  
Tartsa távol a vezetéket hőtől, olajtól, éles szegélyektől vagy mozgó alkatrészekről.  
A sérült vagy összekuszálódott vezetékek növelik az áramütés kockázatát.
- A szerszámgép szabadban történő üzemeltetése esetén használjon szabadtéri használatra alkalmas hosszabbító kábelt.  
A szabadtéri használatra alkalmas kábel használata csökkenti az áramütés kockázatát.
- Ha elkerülhetetlen a szerszámgép nyirkos helyen történő használata, használjon FI relével (érintésvédelmi relével) védett táplálást.  
A FI relé használata csökkenti az áramütés kockázatát.

#### 3) Személyi biztonság

- A szerszámgép használata közben maradjon mindig figyelmes, arra figyeljen, amit csinál, és használja a józanész elvét.  
Ne használja a szerszámgépet fáradtan, kábítószert, alkoholt vagy gyógyszert használva.

A szerszámgépek üzemeltetése közben egy pillanatnyi figyelmetlenség is súlyos személyi sérülést eredményezhet.

- Használjon személyi védőeszközöket. Mindig viseljen védőeszműveget.  
A munkavédelmi eszközök, mint a porvédő maszk, csúszásgátló biztonsági cipő, védő sisak vagy fűldő használata a fennálló körülmények esetén csökkenti a személyi sérülés veszélyét.
- Ne hagyja, hogy a gép véletlenül elinduljon. Győződjön meg arról, hogy a kapcsoló a kikapcsolt állásban van, mielőtt a szerszámgépet csatlakoztatja az áramforráshoz és/vagy behelyezi az akkumulátort, illetve amikor felveszi vagy szállítja a szerszámot.  
A szerszámgépek szállítása úgy, hogy az ujjá a kapcsolón van, valamint a bekapcsolt szerszámgépek áram alá helyezése vonzza a baleseteket.
- Távolítson el minden állítókulcsot vagy csavar kulcsot, mielőtt bekapcsolja a szerszámgépet.  
A szerszámgép forgó részéhez csatlakoztatva hagyott csavar kulcs vagy kulcs személyi sérülést eredményezhet.
- A gép használatkor ne nyújtózzon túl messzire. Mindig álljon stabilan, és őrizze meg egyensúlyát.  
Ez lehetővé teszi, hogy a szerszámgép váratlan helyzetekben is jobban irányítsa.
- Öltözön megfelelően. Ne viseljen laza ruházatot vagy ékszert. Tartsa távol haját és ruházatát a mozgó alkatrészekről.  
A laza ruházat, ékszer vagy hosszú haj beakadhat a mozgó részekbe.
- Ha a porfelszívó és gyűjtő berendezések csatlakoztatásához külön eszközöket kapott, gondoskodjon ezek megfelelő csatlakoztatásáról és használatáról.  
A porgyűjtő használata csökkentheti a porhoz kapcsolódó veszélyeket.
- Ne hagyja, hogy a gépek gyakori használatából eredő megszokás önelégültté tegye, és ez a gép biztonságos alapelveinek figyelmen kívül hagyására késztesse.  
Egy gondatlan cselekedet a másodperc töredéke alatt súlyos sérülést okozhat.

#### 4) A szerszámgép használata és ápolása

- Ne erőltesse a szerszámgépet. Használjon az alkalmazásához megfelelő szerszámgépet.  
A megfelelő szerszámgép jobban és biztonságosabban végzi el a feladatot azon a sebességen, amelyre azt tervezték.
- Ne használja a szerszámgépet, ha a kapcsoló nem kapcsolja azt be és ki.  
Az a szerszámgép, amely a kapcsolóval nem vezérelhető, veszélyes, és meg kell javítani.
- Húzza ki a dugaszt az áramforrásból és/vagy, ha eltávolítható, vegye ki az akkumulátort a szerszámgépéből, mielőtt bármilyen beállítást végez, tartozékokat cserél vagy tárolja a szerszámgépeket.  
Ezen megelőző biztonsági intézkedések csökkentik a szerszámgép véletlen beindulásának kockázatát.
- A használaton kívüli szerszámgépeket tárolja úgy, hogy gyermekek ne férhessenek hozzá, és ne engedje meg, hogy a szerszámgépet a gépet vagy ezeket az utasításokat nem ismerő személyek használják.  
Képzetlen felhasználók kezében a szerszámgépek veszélyesek.

# Magyar

- e) **A szerszámgépek és tartozékaik karbantartása.** Ellenőrizze, hogy a mozgó alkatrészek a szerszámgépen nincsenek-e elállítódva, vagy beszorulva, nincsenek-e törött alkatrészek, vagy van-e más körülmény, ami befolyásolhatja a szerszámgép működését. Ha a szerszámgép sérült, használat előtt javíttassa meg.  
*Sok balesetet a rosszul karbantartott szerszámgépek okoznak.*
- f) **A vágószerszámokat tartsa élesen és tisztán.** Az éles vágóélelkekkel rendelkező, megfelelően karbantartott vágószerszámok elakadásának lehetősége kevésbé valószínű, és azok könnyebben kezelhetők.
- g) **A szerszámgép tartozékait és betétkéseit stb. használja a jelen útmutatónak megfelelően, figyelembe véve a munkakörülményeket és a végzendő munkát.**  
*A szerszámgép nem rendeltetésszerű használata veszélyes helyzetet eredményezhet.*
- h) **Tartsa a fogantyúkat és a markolatok felületeit szárazon, valamint olaj- és zsírtalmentesen.**  
*A csúszós fogantyúk és markolati felületek nem teszik lehetővé a szerszám biztonságos kezelését és áratlan helyzetekben történő irányítását.*
- 5) **Akkumulátoros szerszám használata és ápolása**
- a) **Csak a gyártó által előírt töltővel töltsé újra.**  
*Az egy bizonyos típusú akkumulátorhoz alkalmas töltő tűzveszélyt okozhat, ha egy másik fajta akkumulátorral használják.*
- b) **A szerszámgepeket csak a kifejezetten hozzájuk való akkumulátorokkal használja.**  
*Bármilyen más akkumulátor használata sérülés- és tűzveszélyt okozhat.*
- c) **Amikor az akkumulátor nincs használatban, tartsa távol más fémtárgyaktól, mint például irtkapcsoktól, érméktől, kulcsoktól, szegektől, csavaroktól vagy egyéb kis fémtárgyaktól, amelyek érintkezésbe hozhatnak két csatlakozót.**  
*Az akkumulátor csatlakozóinak rövidre zárása égési sérüléseket vagy tüzet okozhat.*
- d) **Helytelen körülmények között az akkumulátorból folyadék folyhat ki; kerülje az érintkezést ezzel a folyadékkal. Ha véletlenül hozzáér, vízzel öblítse le. Ha a folyadék a szemmel kerül érintkezésbe, kérjen további orvosi segítséget.**  
*Az akkumulátorból kifolyó folyadék irritációt vagy égéseket okozhat.*
- e) **Ne használjon sérült vagy módosított akkumulátort.**  
*A sérült vagy módosított akkumulátorok kiszámíthatatlan viselkedést mutathatnak, ami tűz-, robbanás- vagy sérülésveszélyt eredményezhet.*
- f) **Az akkumulátort vagy a szerszámot ne tegye ki a tűznek vagy túl magas hőmérsékletnek.**  
*A tűz vagy 130°C feletti hőmérséklet robbanást okozhat.*
- g) **Kövesse a töltésre vonatkozó utasításokat, és az akkumulátort vagy a szerszámot ne töltsé az utasításban megadott hőmérsékleti tartományon kívül.**  
*A nem megfelelő módon, illetve a megadott tartományon kívül történő töltés károsíthatja az akkumulátort és növelheti a tűz kockázatát.*
- 6) **Szervíz**
- a) **A szerszámgépét képesítéssel rendelkező szerelővel javíttassa meg, csak azonos cserealkatrészek használatával.**  
*Ez biztosítja, hogy a szerszámgép biztonságos maradjon.*
- b) **Soha ne javíton sérült akkumulátorokat.**  
*Az akkumulátorok karbantartását csak a gyártó vagy az arra jogosult szolgáltatók végezhetik.*

## VIGYÁZAT

Tartsa távol a gyermekeket és beteg személyeket. Amikor nem használja a szerszámokat, tárolja úgy, hogy gyermekek és beteg személyek ne férhessenek hozzá.

## A VEZETÉK NÉLKÜLI FÚRÓ ÉS CSAVARHÚZÓ/ÜTFEFÚRÓ ÉS CSAVARHÚZÓ BIZTONSÁGI FIGYELMEZTETÉSEI

Biztonsági útmutató minden művelethez

<DV18DBSL>

a) **Ütfefúrás közben viseljen fülvédőt.**

*Az erős zaj halláskárosodást okozhat.*

<DS18DBSL / DV18DBSL>

b) **Az elektromos kéziszerszámot a szigetelt felületnél fogva tartsa, amikor olyan műveletet végez, melynek során a vágótartozék rejtett kábelekre ütközhet.**

*Amennyiben a vágó tartozék áram alatt lévő kábelbe ütközik, a szerszám szigetelés nélküli fém részei áram alá kerülhetnek, és a kezelő áramütést szenvedhet.*

**Biztonsági útmutató hosszú fúrószár használata esetén**

a) **Soha nem működtesse a fúrószárat maximális sebességénél magasabb sebességen.**

*Magasabb sebességen a fúrószár meghajolhat, ha a munkadarabot nem érintve, szabadon forog, ami személyi sérülést okozhat.*

b) **Mindig alacsony sebességgel kezdje a fúrást, és úgy, hogy a fúrószár hegye érintse a munkadarabot.** Magasabb sebességen a fúrószár meghajolhat, ha a munkadarabot nem érintve, szabadon forog, ami személyi sérülést okozhat.

c) **Csak közvetlenül a fúrószárral fejtsen ki nyomást, és ne fejtessen ki túl nagy nyomást.**

*A fúrószár meghajolhat, ami törést vagy a kontroll elvesztését okozhatja, és személyi sérüléshez vezethet.*

## TOVÁBBI BIZTONSÁGI FIGYELMEZTETÉSEK

1. Győződjön meg róla, hogy a fúrni kívánt területen nincs rejtett akadály, ideértve a villamos vezetéket, illetve a víz- vagy gázvezetéseket. Ha ezeket átfúrja, azzal elektromos áramütést, rövidzárlatot, gázszivárgást vagy egyéb veszélyeket okozhat, amelyek súlyos balesethez vagy sérüléshez vezethetnek.

2. Használat közben tartsa biztosan a szerszámot. Ennek elmulasztása balesetet vagy sérülést eredményezhet (13. ábra).

3. Rögzítse a munkadarabot. A satuba vagy bilincsek közé fogott munkadarab rögzítése biztonságosabb, mint ha a kezében fogja.

4. A munkakörnyezet előkészítése és ellenőrzése. Ellenőrizze a munkakörnyezet alkalmasságát, és tartsa be az óvintézkedéseket.

5. Ne hagyja, hogy az újratölthető akkumulátor csatlakoztatására szolgáló nyílásba idegen anyag kerüljön.

6. Soha ne szerelje szét az újratölthető akkumulátort és a töltőt.

## A LÍTIUMION AKKUMULÁTORRAL KAPCSOLATOS FIGYELMEZTETÉS

7. Soha ne zárja rövidre az újratölthető akkumulátort. Az akkumulátor rövidre zárása áramlökést, ezáltal túlmelegedést okoz. Ennek eredményeképpen az akkumulátor leéghet vagy károsodhat.
8. Ne dobja tűzbe az akkumulátort. Az akkumulátor felrobbanhat a tűzben.
9. Ha az akkumulátor működési ideje az újratöltést követően túl rövidde válik a rendes használathoz, akkor vigye vissza abba a boltba, ahol vásárolta. Ne dobja el a lemerült akkumulátort.
10. Ne dugjon semmit a töltő szellőzésére szolgáló résekbe. Ha fémtárgyat vagy gyúlékony anyagot dug a töltő szellőzésére szolgáló résekbe, azzal elektromos áramütést okozhat, vagy a töltőt megrongálódhat.
11. Amikor fűrófejet helyez a tokmányba, húzza meg jól a hüvelyt. Ha a hüvely nem elég feszes, a fűrófej kicsúszhat vagy kieshet, és sérülést okozhat.
12. Amikor az állítógomb segítségével módosítja a forgási sebességet, győződjön meg róla, hogy a kapcsoló kikapcsolt állapotban van-e. Ha a sebességet a motor forgása közben módosítja, azzal megrongálja a fogaskerekeket.
13. A befogó kapcsológombja nem állítható az „1, 4, 7...22” számok vagy a pontok közé, és ne használja a gépet úgy, hogy a befogó kapcsológombját a „22” és a fűrójelzés közepén lévő vonal közé állítja. Ezzel kárt okozhat a gépben.
14. Útvefűróként való használatkor mindig az óramutató járásával megegyező forgási iránnyal használja a készüléket.
15. A készülék pihentetése folyamatos használat után.
16. A szerszámgep a motor védelme érdekében túlmelegedés ellen védő áramkörrel van felszerelve. A hosszabb időn keresztül folyamatos munka során a készülék hőmérséklete megemelkedhet, ami aktiválhatja a túlmelegedés ellen védő áramkört, mely a készülék működését automatikusan leállítja. Ha ez történik, hagyja a szerszámgépet lehűlni, mielőtt folytatná a használatát.
17. A szerszám túlterhelése esetén a motor leállhat. Ebben az esetben kapcsolja ki a szerszámgépet, és szüntesse meg a túlterhelés okát.
18. A motor forgását lezárhatja, amíg a készüléket fűróként használja. A csavarhúzó működtetésekor ügyeljen rá, hogy ne zárja le a motort.
19. Ha a készüléket hideg körülmények között használja (0 Celsius fok alatt), akkor bizonyos esetekben gyengülhet a meghúzási nyomaték, és csökkenhet a gép munkavégző képessége. Ez azonban csak átmeneti jelenség, és az akkumulátor felmelegedését követően helyreáll a gép rendes működése.
20. Szerelje fel biztonságosan a kampót. Ha a kampó nincs biztonságosan felszerelve, használat közben sérülést okozhat.
21. Ne nézzen közvetlenül a fénybe. Ettől megsérülhet a szeme.  
Egy puha ruhával töröljön le mindennemű koszt és szennyeződést a LED lámpa lencséjéről, ügyelve arra, hogy ne karcolja meg a lencsét.  
A LED lámpa lencséjén található karcolások a fényerő csökkenését eredményezhetik.
22. Mindig -5°C és 40°C közötti hőmérsékleten használja szerszámot és az akkumulátort.
23. Mindig 0-40°C közötti hőmérsékleten töltsen az akkumulátort.

Az élettartam meghosszabbítása érdekében a lítiumion akkumulátort védelmi funkcióval látták el, amely leállítja annak működését.

Az alább leírt 1-3. esetben a termék használatokor a motor akkor is leállhat, ha húzza a kapcsolót. Ez nem meghibásodást jelez, hanem a védelmi funkció eredménye.

1. Amikor az akkumulátor lemerül, a motor leáll. Ilyen esetben haladéktalanul töltsen fel az akkumulátort.
2. A motor leállhat, ha az eszköz túlterhelt. Ez esetben engedje el a szerszám kapcsolóját, és hárítsa el a túlterhelés okát. Ezt követően a gépet ismét használhatja.
3. Ha az akkumulátor a túlterhelt munka alatt túlmelegszik, az akkumulátorból jövő áramellátás megszűnhet. Ebben az esetben hagyja abba az akkumulátor használatát, és hagyja lehűlni. Ezt követően a gépet ismét használhatja.

Kérjük, vegye figyelembe az alábbi figyelmeztetéseket és biztonsági tudnivalókat.

### FIGYELMEZTETÉS

Az akkumulátor szivárgásának, felforrósodásának, a füst képződésének, illetve a robbanás vagy tűz keletkezésének megelőzése érdekében kérjük, tartsa be az alábbi övintézkedéseket.

1. Ügyeljen rá, hogy fémforgács és por ne gyülemeljen fel az akkumulátoron.
  - Munka közben ügyeljen rá, hogy fémforgács és por ne hulljon az akkumulátorra.
  - Ügyeljen rá, hogy a munka közben az elektromos kéziszerszámra hulló fémforgács és por ne gyülemeljen fel az akkumulátoron.
  - A használaton kívüli akkumulátort ne tárolja fémforgácsnak és pornak kitett helyen.
  - Az akkumulátor eltávolítása előtt távolítsa el a rárakódott fémforgácsot és port, és ne tárolja fém alkatrészekkel együtt (csavarok, szögek stb.).
2. Ne szúrja át az akkumulátort hegyes tárggyal, például tüvel, ne üssön rá kalapáccsal, ne álljon rá, ne ejtse le, és ne tegye ki erős fizikai behatásnak.
3. Ne használjon láthatóan sérült vagy deformálódott akkumulátort.
4. Ne használja az akkumulátort fordított polaritással.
5. Ne csatlakoztassa az akkumulátort közvetlenül az elektromos csatlakozójához vagy szivargyújtó-csatlakozóhoz.
6. Az akkumulátort kizárólag rendeltetése szerint használja.
7. Azonnal állítsa le az akkumulátor töltését, ha a töltés az előírt töltési idő után sem sikeres.
8. Ne tegye ki az akkumulátort magas hőmérsékletnek vagy nyomásnak. Ne helyezze az akkumulátort mikrohullámú sütőbe, szárítógépbe vagy nagynyomású tartályba.
9. Azonnal távolodjon el a tűztől, ha szivargást vagy rendellenes szagot érez.
10. Ne használja az akkumulátort erős statikus elektromosság közelében.
11. Azonnal vegye ki az akkumulátort a készülékből vagy a töltőből, és hagyja abba annak használatát, ha szivargást, rendellenes szagot, felforrósodást, elszíneződést vagy deformációt, illetve bármilyen más rendellenességet érez a használat közben.
12. Ne merítse az akkumulátort vízbe, vagy ne hagyja, hogy bármilyen folyadék kerüljön a belsejébe. Vezetőképes folyadék, például víz bejutása tűzhöz vagy robbanáshoz vezető károkat okozhat. Az akkumulátort hűvös, száraz helyen tárolja, éghető és gyúlékony anyagoktól távol. Maró hatású gáztól óvja.

# Magyar

## FIGYELEM

- Ha az akkumulátorból szivárgó sav a szemébe jut, semmiképpen ne dörzsölje, ehelyett öblítse ki folyó vízzel, és azonnal forduljon orvoshoz. Kezelés nélkül a folyadék látáskárosodást okozhat.
- Ha a folyadék a bőrrel vagy a ruházatával érintkezik, azonnal mossa le alaposan tiszta vízzel, például csapvízzel. A folyadék irritálhatja a bőrt.
- Ne használja az akkumulátort, és vigye azt vissza a kereskedőhöz, ha az első alkalommal való használatkor rozsdásodást, rendellenes szagot, felforrósodást, elszíneződést, deformációt vagy egyéb rendellenességet észlel.

## FIGYELMEZTETÉS

Ha vezetőképes idegen anyag kerül a lítiumion akkumulátor terébe, rövidere zárhatja az akkumulátort, és tüzet okozhat. A lítiumion akkumulátor tárolásakor tartsa be az alábbi szabályokat.

- Ne tegyen vezetőképes hulladékot, szöveget és vezetőkeket, pl. vas- vagy rézvezetéket a tárolódobozba.
- Az akkumulátort tegye a szerszámba, vagy tegye rá az akkumulátor tárolás esetén használt fedelét, amíg nem látja a szellőzőnyílást, így elkerülheti a rövidzárlatot.















## AZ EGYES RÉSZEK ELNEVEZÉSE (1. ábra – 13. ábra)

①	Újratölthető akkumulátor	⑩	Csavar
②	Rekesz	⑪	Kampó
③	Fogantyú	⑫	Vájat
④	Áramellátás lámpa	⑬	Indító kapcsoló
⑤	Fúrás jel	⑭	Az akkumulátor töltöttségi szintje jelzőlámpa
⑥	Tengelykapcsoló tárcsa	⑮	Kijelzőpanel
⑦	Háromszög jelölés	⑯	Hüvely
⑧	Kalapács jel	⑰	Nyomógomb
⑨	Váltógomb		

## SZIMBÓLUMOK

### FIGYELMEZTETÉS

Az alábbiakban a géphez alkalmazott jelöléseket soroltuk fel. A gép használata előtt feltétlenül ismerkedjen meg ezekkel a jelölésekkel.

	DS18DBSL: Akkus fúró-csavarozó DV18DBSL: Akkus útv fúró-csavarozó
	A sérülések kockázatának csökkentése érdekében, a használatnak el kell olvasnia a használati útmutatót.
	Csak EU-országok számára Az elektromos szerszámokat ne dobja a háztartási szemétkébe! Az elektromos és elektronikus berendezések hulladékairól szóló 2012/19/EU irányelv és annak a nemzeti jogba való átültetése szerint az elhasznált elektromos szerszámokat külön kell gyűjteni, és egy környezetbarát újrafeldolgozó létesítménybe kell visszavinni.
	Közvetlen áramellátás
	Névleges feszültség
	Terhelés nélküli sebesség
	Rezgés percenként
	Ütvefúrási sebesség
	Alacsony sebesség
	Nagy sebesség
	Tégla
	Fa
	Fém
	Gépcsavar
	Facsavar

## LÍTIUM-ION AKKUMULÁTOR SZÁLLÍTÁSÁVAL KAPCSOLATOS SZEMPONTOK

Lítium-ion akkumulátor szállítása közben tartsa be a következő óvintézkedéseket.

### FIGYELMEZTETÉS

Értesítse a szállítványozó céget arról, hogy a szállítmány lítium-ion akkumulátort tartalmaz. Adja meg nekik az akkumulátor teljesítményét, illetve a szállítmány szervezése során tartsa be a szállítványozó utasításait.

- A 100 Wh kapacitást meghaladó lítium-ion akkumulátorok fuvarozási szempontból veszélyes árunak minősülnek, és különleges alkalmazási eljárásokat igényelnek.
- A külföldre történő szállításhoz meg kell felelnie a vonatkozó nemzetközi jogszabályoknak, illetve a célszabályainak és előírásainak.

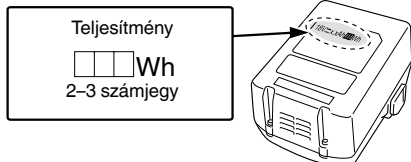



# Magyar

- Az akkumulátor hőmérséklete és töltési ideje.  
A hőmérsékleteket és töltési időt a **2. táblázatban** láthatja.

**2. táblázat**

Akkumulátor		Töltő	UC18YFSL	UC18YKSL
Töltési feszültség		V	14,4–18	
Súly		kg	0,5	0,35
Hőmérséklet, amelyen az akkumulátor újratölthető			0°C–50°C	
Az egyes kapacitású akkumulátorok töltési ideje (kb.) (20°C-on)				
1,3 Ah	min		20	35
1,5 Ah	min		22	40
2,0 Ah	min		30	60
2,5 Ah	min		35	75
3,0 Ah	min		45	90
4,0 Ah	min		60	120
5,0 Ah	min		75	150
6,0 Ah	min		90	180
8,0 Ah	min		120	240
Akkumulátorcellák száma			4–10	

## MEGJEGYZÉS

A töltési idő a környezeti hőmérséklettől és az áramforrás feszültségétől függően változhat.

## FIGYELEM

Az akkumulátortöltő a folyamatos használat alatt felmelegedhet, és így meghibásodást okozhat. A töltés befejezését követően hagyja 15 percet pihenni a következő töltésig.

- Húzza ki a töltő elektromos vezetékét a csatlakozóaljzathól.**
- Tartsa szilárdan kézben az akkumulátortöltőt, és húzza ki belőle az akkumulátort.**

## MEGJEGYZÉS

Ne felejtse el kivenni az akkumulátort a töltőből, és eltenni használat után.

## FIGYELEM

- Ha az akkumulátort felmelegedett állapotban tölti, például mert hosszú ideig olyan helyen hagyta, ahol közvetlen napfény érte, vagy mert egyszerűen használta az akkumulátor, a töltő jelzőlámpája 1 másodpercre felvillan, majd 0,5 másodpercre elalszik (nem ég 0,5 másodpercig). Ebben az esetben először hagyja lehűlni az akkumulátort, és csak ezután kezdje meg a töltést.
- Ha a jelzőlámpa villog (0,2 másodpercenként), ellenőrizze, hogy nincs-e semmilyen idegen tárgy a töltő akkumulátorcsatlakozójában. Ha nem talál idegen tárgyat, lehetséges, hogy az akkumulátor vagy a töltő meghibásodott. Vigye el egy hivatalos szervizközpontba.
- Mivel a beépített mikroszámítógép körülbelül 3 másodperc alatt ismeri fel, hogy a töltővel töltött akkumulátort kivette, várjon legalább 3 másodpercet, mielőtt visszahelyezné és folytatná a töltést. Ha az akkumulátort 3 másodpercen belül visszahelyezi, előfordulhat, hogy nem kerül megfelelően feltöltésre.

## ÖSSZESZERELÉS ÉS HASZNÁLAT

Művelet	Ábra	Oldal
Az akkumulátor kivétele és behelyezése	1	192
Töltés	2	192
A meghúzási nyomtatók beállítása	3	192
A fúrási helyzet megválasztása	4	192
Az ütvefúrási helyzet megválasztása	5	192
A forgási sebesség módosítása	6	192
A kampó leszerelése és felszerelése	7	193
Akkumulátor hátralévő töltöttségének jelzője	8	193
A LED lámpa használata	9	193
A fúrófej beszerelése	10	193
A forgási irány megváltoztatása	11	194
A kapcsoló használata	12	194
A tartozékok kiválasztása	—	195





## A környezeti zajra és vibrációra vonatkozó információk

A mért értékek az EN62841 szabványnak megfelelően kerültek meghatározásra és az ISO 4871 alapján kerülnek közzétételre.

Mért A-hangteljesítményszint: 86,5 dB (A) (DS18DBSL)  
96,5 dB (A) (DV18DBSL)  
Mért A-hangnyomásszint: 75,5 dB (A) (DS18DBSL)  
85,5 dB (A) (DV18DBSL)

Bizonytalanság K: 5 dB (A).

Viseljen hallásvédő eszközt.

EN62841 szerint meghatározott rezgési összértékek (háromtengelyű vektorösszeg).

Fúrás fémbe:

Rezgéskibocsátás értéke:  $a_h, D < 2,5 \text{ m/s}^2$   
(DS18DBSL, DV18DBSL)

Bizonytalanság: K = 1,5 m/s<sup>2</sup> (DS18DBSL, DV18DBSL)

Ütvefúrás betonba:

Rezgéskibocsátás értéke:  $a_h, ID = 9,1 \text{ m/s}^2$  (DV18DBSL)

Bizonytalanság: K = 1,5 m/s<sup>2</sup> (DV18DBSL)

---

A közölt rezgési összérték és a közölt zajkibocsátási érték mérése a szabványos vizsgálati eljárással megegyezően történt, és használható a szerszámok összehasonlítására. Ugyancsak használható a kibocsátás előzetes megbecslésére.

### FIGYELMEZTETÉS

- Az elektromos kéziszerszám tényleges használat során tapasztalt rezgése és zajkibocsátása eltérhet a közölt értéktől a szerszám használati módjának függvényében, különös tekintettel a megmunkált munkadarab típusára; és
- Léptessen életbe a szerszám gép kezelőjét védő intézkedéseket a használat tényleges körülményei között becsült expozíció alapján (a használati ciklus minden elemét figyelembe véve, a bekapcsolt állapot mellett például azt az időt is, amikor a szerszám kikapcsolt állapotban van, vagy amikor üresjárásban működik).

---

### MEGJEGYZÉS

A HiKOKI folyamatos kutatási és fejlesztési programja következtében az itt szereplő műszaki adatok előzetes bejelentés nélkül változhatnak.

---

## HIBAELHÁRÍTÁS

Amennyiben a gép nem működik megfelelően, a lenti táblázat segítségével vizsgálja meg a gépet. Amennyiben ez nem oldja meg a problémát, lépjen kapcsolatba a forgalmazóval vagy a HiKOKI Szervizközpontjához.

Probléma	Lehetséges ok	Elhárítás
A szerszám nem működik	Az akkumulátor lemerült	Töltse fel az akkumulátort.
	Az akkumulátor nincs biztonságosan felszerelve.	Tolja addig az akkumulátort, amíg kattanas nem hallatszik.
A szerszám hirtelen leállt	A szerszám túl volt terhelve	Távolítsa el a túlterhelés okát.
	Az akkumulátor vagy a szerszám túlmelegedett	Engedje a szerszámot és az akkumulátort teljesen lehűlni.
Fúrófejek -nem lehet rögzíteni -leesik	A toldalékrész alakja nem egyezik	A gyorszorító tokmány befogási átmérője 1,5 mm–13 mm. Olyan fúrófejet használjon, amely ebbe a tartományba esik.
	A gyorszorító tokmány zárja elkopott	Vegye fel a kapcsolatot egy hivatalos HiKOKI Szervizközponttal, és cseréltesse ki a gyorszorító tokmányt egy újra.
A kapcsolót nem lehet meghúzni	Előre/hátra választógomb félúton beragadt	Finoman nyomja a gombot abba a pozícióba, amelyik irányba forgatni szeretné.
A csavarfej csúszik vagy megglazult.	A fúrófej száma nem egyezik a csavar méretével	Helyezzen be egy megfelelő fúrófejet.
	A fúrófej elkopott	Cserélje ki egy új fúrófejjel.
A lyukakat nem lehet simára kifúrni.	A fúró elkopott	Cserélje ki egy új fúróval.
	A forgási sebesség nem megfelelő	Állítsa be a forgási sebességet (MAGAS/ALACSONY) a fúrni kívánt anyagnak megfelelően.
	A fúró fordított irányban forog	Kapcsolja előre forgásirányban.
A jelzőlámpa gyorsan vörösén villog, és az akkumulátor töltése nem indul el.	Az akkumulátort nem helyezték be teljesen.	Nyomja be erősen az akkumulátort.
	Idegen tárgy van az akkumulátor pólusain vagy az akkumulátor csatlakoztatásánál.	Távolítsa el az idegen tárgyat.
A jelzőlámpa gyorsan vörösén villog, és az akkumulátor töltése nem indul el.	Az akkumulátort nem helyezték be teljesen.	Nyomja be erősen az akkumulátort.
	Az akkumulátor túlmelegedett.	Ha nyugalomban hagyják, akkor a hőmérséklet csökkenésekor az akkumulátor automatikusan elkezd tölteni, de ez lecsökkentheti az akkumulátor élettartamát. A feltöltése előtt az akkumulátort javasolt egy jól szellőző, közvetlen napsütéstől mentes helyen lehűteni.
Az akkumulátor használati ideje rövid, bár az akkumulátort teljesen feltöltötték.	Az akkumulátor élettartama véget ért.	Cserélje ki egy újra az akkumulátort.
Az akkumulátor töltése hosszú ideig tart.	Az akkumulátor, a töltőberendezés vagy a környezet hőmérséklete nagyon alacsony.	Töltse beltérben vagy más meleg helyen az akkumulátort.
	A töltőberendezés szellőzőnyílásai eltömődtek, amely a belső alkatrészek túlhevülését eredményezi.	Kerülje el a töltőnyílások eltömődését.
	A hűtőventilátor nem jár.	A javítás érdekében vegye fel a kapcsolatot egy HiKOKI márkaszervizzel.

## OBECNÁ BEZPEČNOSTNÍ VAROVÁNÍ TÝKAJÍCÍ SE BEZPEČNOSTI ELEKTRICKÉHO NÁŘADÍ

### ⚠ VAROVÁNÍ

Přečtete si všechna varování, pokyny, náčrty a specifikace dodané k tomuto nářadí.

*Nedodržení kteréhokoliv z následujících varování a pokynů může vést k úrazu elektrickým proudem, ke vzniku požáru nebo vážnému zranění.*

Všechna varování a pokyny uschovejte pro budoucí použití.

Výrazem „elektrické nářadí“ ve všech dále uvedených varováních je myšleno jak elektrické nářadí napájené ze sítě (se šňůrou), tak i nářadí napájené z akumulátoru (bez šňůry).

#### 1) Bezpečnost na pracovišti

- a) Udržujte vaše pracoviště v čistotě a dobře osvětlené.

*Nepořádek a tmavá místa na pracovišti bývají příčinou nehod.*

- b) Nepoužívejte elektrické nářadí v prostředí s nebezpečím výbuchu, kde se vyskytují hořlavé kapaliny, plyny nebo prach.

*V elektrickém nářadí vznikají jiskry, které mohou zapálit prach nebo výparu.*

- c) Při používání elektrického nářadí zamezte přístupu dětí a dalších osob.

*Budete-li vyrušováni, můžete ztratit kontrolu nad prováděnou činností.*

#### 2) Elektrická bezpečnost

- a) Zástrčka pohyblivého přívodu elektrického nářadí musí odpovídat síťové zásuvce. Nikdy se nepokoušejte zástrčku jakkoli upravovat. S uzemněným elektrickým nářadím nikdy nepoužívejte žádné zásuvkové adaptéry.

*Zástrčky, které nejsou znehodnoceny úpravami, a odpovídající zásuvky snižují nebezpečí úrazu elektrickým proudem.*

- b) Zabraňte kontaktu těla s uzemněnými povrchy, jako jsou trubky, radiátory, sporáky a lednice.

*Nebezpečí úrazu elektrickým proudem je větší, je-li vaše tělo uzemněno.*

- c) Nevystavujte elektrické nářadí dešti, vlhku nebo mokru.

*Voda, která vnikne do elektrického nářadí, zvyšuje nebezpečí úrazu elektrickým proudem.*

- d) Zacházejte správně s napájecí šňůrou. Nikdy nenoste a netahejte elektrické nářadí za šňůru ani nevytrhávejte zástrčku ze zásuvky tahem za šňůru.

*Chraňte napájecí šňůru před horkem, mastnotou, ostrými hranami a pohyblivými se částmi.*

*Poškozené nebo zamotané šňůry zvyšují nebezpečí úrazu elektrickým proudem.*

- e) Je-li elektrické nářadí používáno venku, použijte prodlužovací přívod vhodný pro venkovní použití.

*Používání prodlužovacího přívodu pro venkovní použití snižuje nebezpečí úrazu elektrickým proudem.*

- f) Pokud je použití elektrického nářadí na vlhkém místě nevyhnutelné, použijte napájení s ochranným zařízením na zbytkový proud.

*Použití zařízení na zbytkový proud snižuje riziko elektrického šoku.*

#### 3) Osobní bezpečnost

- a) Při používání elektrického nářadí buďte pozorní, věnujte pozornost tomu, co právě děláte, soustřeďte se a střídavě uvažujte. Elektrické nářadí nepoužívejte, jste-li unaveni nebo pod vlivem drog, alkoholu nebo léků.

*Chvilková nepozornost při používání elektrického nářadí může způsobit vážné zranění.*

- b) Používejte osobní ochranné prostředky. Vždy používejte ochranu očí.

*Osobní ochranné prostředky, jako je respirátor, bezpečnostní obuv s protiskluzovou podrážkou, ochranná přilba nebo ochrana sluchu, používané v příslušných podmínkách snižují možnost zranění.*

- c) Zabraňte neúmyslnému spouštění. Před připojením ke zdroji napájení nebo akumulátorovému zdroji či před zvedáním nebo přenášením elektrického nářadí se ujistěte, že je spínač v poloze „vypnuto“.

*Přenášení elektrického nářadí s prstem na spínači nebo zapojování zástrčky se zapnutým spínačem může být příčinou úrazu.*

- d) Před zapnutím elektrického nářadí odstraňte všechny seřizovací nástroje nebo klíče.

*Seřizovací nástroj nebo klíč, který ponecháte připravený k rotující části elektrického nářadí, může způsobit zranění.*

- e) Pracujte jen tam, kam bezpečně dosáhnete. Vždy si udržujte stabilní postoj a rovnováhu.

*Budete tak lépe ovládat elektrické nářadí v nepředvídaných situacích.*

- f) Oblékejte se vhodným způsobem. Nenoste volné oděvy ani šperky. Vlasy a oděv udržujte v dostatečné vzdálenosti od pohyblivých se částí.

*Volné oděvy, šperky nebo dlouhé vlasy mohou být vtaženy do pohyblivých se částí.*

- g) Pokud jsou k dispozici prostředky pro připojení zařízení k odsávání a sběru prachu, zajistěte, aby byla připojena a správně používána.

*Použitím zařízení ke sběru prachu lze omezit nebezpečí způsobenou vznikajícím prachem.*

- h) Nedovoľte, aby díky častému používání nástroje Vaši činnost ovládla rutina, abyste neusnuli na vavřínech a nezačali ignorovat zásady bezpečnosti pro tento přístroj.

*Neopatrný postup může způsobit vážné zranění ve zlomku vteřiny.*

#### 4) Používání elektrického nářadí a péče o něj

- a) Nepřetěžujte elektrické nářadí. Používejte vždy správné elektrické nářadí, které je určeno pro prováděnou práci.

*Správné elektrické nářadí bude lépe a bezpečněji vykonávat práci, pro kterou bylo konstruováno.*

- b) Nepoužívejte elektrické nářadí, které nelze zapnout a vypnout spínačem.

*Jakékoli elektrické nářadí, které nelze ovládat spínačem, je nebezpečné a musí být opraveno.*

- c) Před jakýmkoli seřizováním, před výměnou příslušenství nebo uskladněním elektrických nástrojů vždy nejprve odpojte zástrčku ze zdroje napájení nebo vyjměte baterie, pokud jsou vyjímatelné.

*Tato preventivní bezpečnostní opatření snižují nebezpečí neúmyslného spuštění elektrického nářadí.*

- d) Nepoužívané elektrické nářadí skladujte mimo dosah dětí a nedovoľte osobám, které nebyly seznámeny s nářadím nebo s těmito pokyny, aby nářadí používaly.

*Elektrické nářadí je v rukou nevyškolených uživatelů nebezpečné.*

- e) Udržujte v pořádku elektrické nástroje a příslušenství. Kontrolujte správný vzájemný zákryt a přípojení pohyblivých se částí, soustředte se na praskliny, zlomené součásti a jakékoli další okolnosti, které mohou ohrozit funkci elektrického nástroje. Je-li nářadí poškozeno, před dalším používáním zajistěte jeho opravu.

Mnoho nehod vzniká v důsledku nedostatečně udržovaných elektrických nářadím.

- f) Udržujte řezací nástroje ostré a čisté. Správně udržované a naostřené řezací nástroje se s menší pravděpodobností zachytí za materiál nebo se zablokují a práce s nimi se snáze kontroluje.
- g) Elektrické nářadí, příslušenství, vsazené části atd. používejte v souladu s těmito pokyny a takovým způsobem, jaký byl předepsán pro konkrétní elektrické nářadí, a to s ohledem na dané pracovní podmínky a druh prováděné práce. Používání elektrického nářadí k provádění jiných činností, než pro jaké bylo určeno, může vést k nebezpečným situacím.
- h) Udržujte rukojeti a povrchy pro uchopení suché, čisté a bez oleje a vazelíny. Kluzké rukojeti a uchopovací povrchy neumožňují bezpečnou manipulaci a ovládání nářadí v neočekávaných situacích.

## 5) Použití nářadí na baterie a péče o ně

- a) Dobíjejte pouze nabíječkou specifikovanou výrobcem.

Nabíječka, která je vhodná pro jeden typ akumulátorového zdroje, může v případě použití s jiným akumulátorovým zdrojem způsobit nebezpečí požáru.

- b) Elektrické nářadí používejte výhradně se specifikovanými akumulátorovými zdroji. Použitím jakéhokoli jiného akumulátorového zdroje může vzniknout nebezpečí zranění a požáru.
- c) Pokud akumulátorové zdroje nepoužíváte, udržujte je mimo ostatní kovové předměty, jako jsou kancelářské sponky, mince, klíče, hřebíky, šroubky či jiné drobné kovové předměty, které mohou způsobit přemostění kontaktů. Vzájemné zkratování pólů akumulátoru může způsobit popáleniny nebo požár.
- d) Při nevhodném zacházení může z akumulátoru vytékat kapalina; zabraňte kontaktu s ní. V případě náhodného kontaktu místo opláchněte vodou. Pokud kapalina vnikne do očí, vyhledejte lékařskou pomoc. Kapalina vytékající z akumulátoru může způsobit podráždění nebo popáleniny.
- e) Nepoužívejte akumulátorový zdroj nebo nástroj, který je poškozen nebo upraven. Poškozené nebo upravené akumulátory mohou vykazovat nepředvídatelné chování, které může vést k požáru, výbuchu nebo nebezpečí zranění.
- f) Nevystavujte akumulátorový zdroj ani nástroj ohni nebo nadměrné teplotě. Vystavení ohni nebo teplotě nad 130°C může způsobit výbuch.
- g) Dodržujte všechny pokyny pro nabíjení a nenabíjejte akumulátorový zdroj ani nástroj mimo rozsah teplot uvedených v pokynech. Nesprávný způsob nabíjení nebo nabíjení při teplotách mimo stanovený rozsah může poškodit akumulátor a zvýšit riziko požáru.

## 6) Servis

- a) Opravy vašeho elektrického nářadí svěřte kvalifikované osobě, která bude používat identické náhradní díly.

Tímto způsobem bude zajištěna stejnároveň bezpečnosti elektrického nářadí jako před opravou.

- b) Nikdy neopravujte poškozené akumulátory. Servis akumulátorových zdrojů by měl provádět pouze výrobce nebo autorizovaní poskytovatelé služeb.

## PREVENTIVNÍ OPATŘENÍ

Nedovoľte přístup dětem a nemohoucím osobám.

Pokud nářadí nepoužíváte, měli byste je skladovat mimo dosah dětí a nemohoucích osob.

## BEZPEČNOSTNÍ VAROVÁNÍ K AKKU VRTACÍMU ŠROUBOVÁKU/K PŘÍKLEPOVÉMU VRTACÍMU ŠROUBOVÁKU

Bezpečnostní pokyny k veškerým úkonům

<DV18DBSL>

- a) Při příklepovém vrtání noste ochranu sluchu. Působení hluku může způsobit ztrátu sluchu.

<DS18DBSL / DV18DBSL>

- b) Během prací, při kterých může vrtací či řezné příslušenství přijít do styku se skrytými vodiči, držte elektrické nářadí za izolované uchopovací plochy.

Jestliže by se vrtací či řezací příslušenství dotkly vodiče „pod proudem“, mohly by se „pod proud“ dostat i neizolované kovové části elektrického nářadí a způsobit tak obsluhu úraz elektrickým proudem.

Bezpečnostní pokyny k použití dlouhých vrtáků

- a) Nikdy nářadí neprovazujte rychlostí vyšší, než kolik činí nejvyšší přípustná rychlost vrtáku.

Pokud ponecháte vrták volně otáčet vyššími rychlostmi bez dotyku s obrobkem, pravděpodobně se ohne a může způsobit zranění osob.

- b) Vždy začínáte vrtat nižšími rychlostmi a se špičkou vrtáku dotýkající se obrobku.

Pokud ponecháte vrták volně otáčet vyššími rychlostmi bez dotyku s obrobkem, pravděpodobně se ohne a může způsobit zranění osob.

- c) Tlačte pouze v podélné ose vrtáku a netlačte na něj nadměrně.

Vrtáky mohou v důsledku ohnutí prasknout nebo zavinit ztrátu kontroly nad nářadím, což může mít za následek zranění osob.

## DALŠÍ BEZPEČNOSTNÍ VAROVÁNÍ

- Ujistěte se, že se v oblasti vrtání nenacházejí žádné skryté překážky, včetně elektrických kabelů, vodovodních či plynových trubek. Vrtání do výše uvedených míst může vést k úrazu elektrickým proudem nebo elektrickému zkratu, úniku plynu nebo jinému nebezpečí, které může způsobit vážnou nehodu nebo vážná zranění.
- Ujistěte se, že během práce držíte pevně nářadí. V opačném případě může dojít k nehodě nebo zranění (Obr. 13).
- Zajistěte obrobek. Obrobek pevně uchycený upínacím přípravkem nebo svěrákem je držen bezpečněji než vaší rukou.
- Příprava a kontrola pracovního prostředí. Následujícím postupem zkontrolujte, zda je pracovní prostředí vhodné.
- Nedovoľte, aby se do otvoru pro připojení akumulátoru dostaly cizí předměty nebo materiál.
- Nikdy nerozebírejte dobíjecí akumulátor a nabíječku.
- Nikdy nezkratujte dobíjecí akumulátor. Zkrat akumulátoru způsobí prudký nárůst elektrického proudu a přehřátí. To vede ke spálení nebo poškození akumulátoru.

8. Nevhazujte akumulátor do ohně. Akumulátor může v takovém případě explodovat.
9. Jakmile akumulátor dosáhne konce životnosti a není možné jej již více používat, odevzdejte jej do prodejny, ve které jste jej zakoupili. Nevyhazujte vybité akumulátory.
10. Do větracích otvorů v nabíječce nevkládejte žádné předměty. Kovové předměty nebo hořlavý materiál vložený do větracích otvorů nabíječky představuje nebezpečí úrazu elektrickým proudem a výstupu v poškození nabíječky.
11. Při vkládání vrtáku do sklíčidla řádně utáhněte objímku. Pokud není objímka dotažena, vrták se může protočit nebo vypadnout a způsobit úraz.
12. Při změně otáček pomocí přepínače se přesvědčte, že je hlavní vypínač vypnutý. Změna otáček při otáčení motoru může poškodit ozubené převody.
13. Stupnici spojky nelze nastavit mezi čísly „1, 4, 7 ... 22“ nebo tečkami a nepoužívejte nářadí s nastavením čísla na stupnici spojky mezi „22“ a čáry uprostřed symbolu vrtáčky. V opačném případě může dojít k poškození.
14. Při použití příklepového vrtáku vždy tento přístroj provozujte s otáčkami po směru hodinových ručiček.
15. Po stálé práci nechte nářadí odpočinout.
16. Mechanický nástroj je vybaven tepelnou ochrannou okruhu z důvodu ochrany motoru. Nepřetřítý provoz může způsobit vzestup teploty jednotky, čímž se zaktivuje tepelná ochrana okruhu a provoz se automaticky zastaví. Pokud k tomu dojde, nechte mechanický nástroj před jeho opětovným použitím vychladnout.
17. Pokud je nářadí přetíženo, motor se může zastavit. Pokud se tak stane, uvolněte spínač nářadí a odstraňte příčinu přetížení.
18. Pokud se nářadí používá jako vrtáčka, otáčení motoru se může zablokovat. Při práci s vrtacím šroubovákem dbejte na to, aby se motor nezablokoval.
19. Používání akumulátoru v chladném prostředí (pod 0 stupňů Celsia) může někdy způsobit zeslabení ustupovacího momentu a snížit množství práce. Jedná se však o dočasný jev, který se vrátí do normálu, jakmile se akumulátor zahřeje.
20. Namontujte pevně hák. Pokud hák není pevně namontován, může během používání způsobit úraz.
21. Nedívejte se přímo do světla. Můžete si poranit zrak. Opatrně otevřete všechnu špinu a nečistoty, které ulpěly na čočce LED světla jemným hadříkem, abyste čočku nepoškrábali. Poškrábání čočky LED světla může mít za následek snížení jasu.
22. Nářadí a akumulátor používejte vždy při teplotách mezi -5°C a 40°C.
23. Akumulátor vždy nabíjejte při okolní teplotě 0–40°C.

## UPOZORNĚNÍ K PRO LITHIUM-IONTOVÉ AKUMULÁTORY

Z důvodu prodloužení životnosti je lithium-iontový akumulátor vybaven ochrannou funkcí zastavení výkonu. V případech 1 až 3 popsaných níže se může motor během používání tohoto výrobku zastavit, přestože držíte spínač. Nejedná se o závadu, ale o výsledek ochranné funkce.

1. Jakmile dojde k vybití zbývající kapacity akumulátoru, motor se zastaví. V takovém případě akumulátor okamžitě dobijte.
2. Pokud je nářadí přetíženo, motor se může zastavit. V takovém případě uvolněte spínač nářadí a odstraňte příčinu přetížení. Potom můžete nářadí znovu používat.
3. Je-li akumulátor přehřátý a přetížený, může se pohon akumulátoru zastavit. V takovém případě přestaňte akumulátor používat a nechte jej vychladnout. Potom můžete nářadí znovu používat.

Dále prosím dbejte následujících varování a upozornění.

### VAROVÁNÍ

Abyste předešli případnému úniku kapaliny z akumulátoru, vzniku tepla, emisím kouře, výbuchu a vznícení, dbejte následujících pokynů.

1. Ujistěte se, že se na akumulátoru neusazují piliny a prach.
  - Během práce kontrolujte, že na akumulátor nepadají piliny a prach.
  - Ujistěte se, že se piliny a prach padající během práce na elektrické nářadí neusazují na akumulátoru.
  - Akumulátor, který nepoužíváte, neskladujte na místě vystaveném pilinám a prachu.
  - Před uskladněním akumulátoru odstraňte veškeré piliny a prach, který na něm může být usazen, a neskladujte ho společně s kovovými předměty (šroubky, hřebíky atd.).
2. Nepropichujte akumulátor ostrým předmětem, například hřebíkem, neboouchete do něj klavírem, nestoupejte na něj, neházejte jím ani jej nevystavujte silným otřesům.
3. Nepoužívejte viditelně poškozený či deformovaný akumulátor.
4. Nepoužívejte akumulátor obrácenou polaritou.
5. Nepřipoujte jej přímo k elektrické zástrčce ani k zásuvce cigaretového zapalovače v automobilu.
6. Nepoužívejte akumulátor k jinému než určenému účelu.
7. Pokud se nabíjení akumulátoru nedokončí, i když uvedená doba nabíjení uplynula, ihned zastavte další nabíjení.
8. Nevystavujte akumulátor působení vysokých teplot nebo vysokého tlaku, neumisťujte jej např. do mikrovlnné trouby, sušičky nebo vysokotlakého zásobníku.
9. V případě zjištění úniku nebo zápachu okamžitě zajistěte bezpečnou vzdálenost od ohně.
10. Nepoužívejte na místech se silnou statickou elektřinou.
11. V případě úniku kapaliny, zápachu, vznikajícího tepla, ztráty barvy, deformace nebo v případě jakékoli abnormality během používání, nabíjení nebo skladování okamžitě vyjměte akumulátor z přístroje či nabíječky a přestaňte jej používat.
12. Neponořujte akumulátor do kapalin a zabraňte vniknutí kapalin dovnitř. Vniknutí vodivých kapalin, jako je například voda, může způsobit poškození s následkem požáru nebo výbuchu. Akumulátor skladujte na chladném a suchém místě, mimo dosah vznětlivých a hořlavých materiálů. Je nutné se vyvarovat ovzduší s korozivními plyny.

### UPOZORNĚNÍ

1. Pokud se kapalina unikající z akumulátoru dostane do očí, netřete si je, dobře je vymyjte čistou vodou, například vodou z vodovodu, a ihned vyhledejte lékaře. Bez lékařského ošetření může kapalina způsobit problémy se zrakem.
2. Pokud se kapalina dostane do kontaktu s pokožkou či oděvem, ihned zasažená místa omyjte čistou vodou, například vodou z vodovodu. Kapalina může způsobit podráždění kůže.
3. Zjistěte-li při prvním použití, že na akumulátoru je rez, vzniká zápach, přehřátí, ztráta barvy, vidíte deformaci anebo jinou abnormalitu, nepoužívejte jej a vraťte jej dodavateli či prodejci.

### VAROVÁNÍ

Pokud se vodivé cizí těleso dostane do svorky lithium-iontového akumulátoru, akumulátor se může zkratovat a způsobit požár. Při skladování lithium-iontových akumulátorů se řiďte následujícími předpisy a řádně je dodržujte.

- Neumisťujte vodivé úlomky, hřebíky a vodiče, například železné a měděné dráty do krabice určené pro skladování.
- Za účelem zabránění zkratu vložte akumulátor do nářadí nebo jej bezpečně uložte do krytu pro akumulátor tak, aby byly skryty ventilační otvory.

## TÝKAJÍCÍ SE PŘEPRAVY LITHIUM-IONTOVÝCH BATERIÍ

Při přepravě lithium-iontové baterie se řiďte následujícími opatřeními.

### VAROVÁNÍ

Uvědomte přepravní společnost, že balení obsahuje lithium-iontovou baterii, informujte společnost o jejím výkonu a postupujte podle instrukcí přepravní společnosti při domlouvání přepravy.

- Lithium-iontové baterie, jejichž výkon přesahuje 100 Wh, jsou považovány z hlediska přepravní klasifikace za nebezpečné zboží a budou vyžadovat zvláštní aplikační postupy.
- Pro přepravu do zahraničí musíte postupovat v souladu s mezinárodními právy, předpisy a nařízeními cílové země.

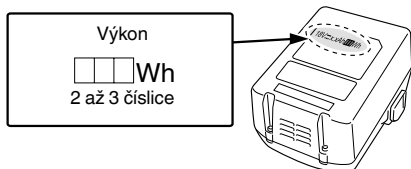

## NÁZVY SOUČÁSTÍ (Obr. 1 – Obr. 13)

①	Dobíjecí baterie	⑩	Šroub
②	Západka	⑪	Hák
③	Držadlo	⑫	Drážka
④	Kontrolka	⑬	Spínač
⑤	Značka vrtání	⑭	Zbývající kapacita baterie kontrolka
⑥	Číselník spojky	⑮	Panel zobrazení
⑦	Značka trojúhelníku	⑯	Obal
⑧	Značka kladiva	⑰	Tlačítko
⑨	Řadičí knoflík		

## SYMBOLY

### VAROVÁNÍ

Následující text obsahuje symboly, které jsou použity na zařízení. Než začnete nářadí používat, ujistěte se, že rozumíte jejich významu.

	DS18DBSL: Akku vrtací šroubovák DV18DBSL: Akku rázový utahovák
	Aby se snížilo riziko zranění, uživatel si musí přečíst návod k obsluze.

	Jen pro státy EU Elektrické nářadí nevyhazujte do komunálního odpadu! Podle evropské směrnice 2012/19/EU o nakládání s použitými elektrickými a elektronickými zařízeními a odpovídajících ustanovení právních předpisů jednotlivých zemí se použitá elektrická nářadí musí sbírat odděleně od ostatního odpadu a podrobit ekologicky šetrnému recyklování.
	Stejnosměrný proud
	Jmenovité napětí
	Počet otáček při běhu naprázdno
	Kmitů za minutu
	Počet úderů
	Nízký počet otáček
	Vysoký počet otáček
	Zdivo
	Dřevo
	Kov
	Šroub do železa
	Vrut do dřeva
	Kapacita vrtákového sklíčidla
	Hmotnost* (Podle metody EPTA 01/2014)
	Vrtání
	Příklepové vrtání
	ZAPNUTÍ
	VYPNUTÍ
	Odpojte baterii
	Změna otáček – vysoká rychlost
	Změna otáček – nízká rychlost
	Otáčení ve směru hodinových ručiček
	Otáčení proti směru hodinových ručiček
	Akumulátor je téměř vybitý. Dobijte co nejdříve akumulátor
	Zbývá polovina kapacity akumulátoru.
	Akumulátor je dostatečně nabitý.
	Varování

\* Závísí na připojené baterii. Nejtěžší hmotnost je naměřena s BSL36B18 (prodává se samostatně).

## STANDARDNÍ PŘÍSLUŠENSTVÍ

Obsah balení přístroje (1 přístroj) navíc obsahuje příslušenství uvedené na straně 191. Standardní příslušenství podléhají změnám bez předchozího upozornění.

## POUŽITÍ

<DS18DBSL>

Šroubování a vyšroubování šroubů do železa, vrutů do dřeva, samořezných šroubů apod.

Vrtání různých kovů.

Vrtání dřeva.

<DV18DBSL>

Vrtání zdiva, betonových bloků apod.

Šroubování a vyšroubování šroubů do železa, vrutů do dřeva, samořezných šroubů apod.

Vrtání různých kovů.

Vrtání dřeva.

## SPECIFIKACE

Specifikace k tomuto přístroji jsou uvedeny v tabulce na straně 191.

### POZNÁMKA

Vlivem stále pokračujícího výzkumného a vývojového programu společnosti HiKOKI mohou zde uvedené parametry podléhat změnám bez předchozího upozornění.

## NABÍJENÍ

Před použitím elektrického nářadí nabijte akumulátor dle níže uvedených pokynů.

### 1. Zapojte síťový kabel nabíječky do elektrické zásuvky.

Po připojení zástrčky nabíječky do elektrické zásuvky se červeně rozblíká kontrolka (bude blikat v 1sekundovém intervalu).

### UPOZORNĚNÍ

Pokud je elektrický kabel poškozen, nepoužívejte jej.

Okamžitě jej nechte opravit.

### 2. Vložte akumulátor do nabíječky.

Akumulátor vložte pevně do nabíječky tak, jak je ukázáno na **Obr. 2**.

### 3. Nabíjení

Po vložení akumulátoru do nabíječky se spustí nabíjení a kontrolka začne svítit červeně.

Když je akumulátor zcela nabitý, kontrolka se červeně rozblíká. (v 1sekundových intervalech) (viz **Tabulka 1**)

### ● Signalizace kontrolky

Kontrolka signalizuje stav nabíječky nebo akumulátoru tak, jak je uvedeno v **Tabulce 1**.

Tabulka 1

Signalizace kontrolky				
Kontrolka (červená)	Před nabíjením	Bliká	Svítil 0,5 sekundy. Nesvítil 0,5 sekundy. (vypne se na 0,5 sekundy)	
	Během nabíjení	Svítil	Stále svítí	
	Nabíjení dokončeno	Bliká	Svítil 0,5 sekundy. Nesvítil 0,5 sekundy. (vypne se na 0,5 sekundy)	
	Pohotovostní režim při přehřátí	Bliká	Svítil 1 sekundu. Nesvítil 0,5 sekundy. (vypne se na 0,5 sekundy)	Akumulátor je přehřátý. Nelze nabíjet. (Nabíjení bude zahájeno po vystydnutí akumulátoru)
	Nelze nabíjet	Bliká	Svítil 0,1 sekundy. Nesvítil 0,1 sekundy. (vypne se na 0,1 sekundy)	Závada na akumulátoru nebo nabíječce



- Informace o teplotách a době nabíjení akumulátoru. Teploty a doba nabíjení jsou uvedeny v **Tabulce 2**

**Tabulka 2**

Akumulátor		Nabíječka	UC18YFSL	UC18YKSL
Nabíjecí napětí		V	14,4–18	
Hmotnost		kg	0,5	0,35
Rozmezí teplot pro nabíjení			0°C–50°C	
Doba nabíjení pro kapacitu akumulátoru, přibl. (Při 20°C)				
1,3 Ah	min		20	35
1,5 Ah	min		22	40
2,0 Ah	min		30	60
2,5 Ah	min		35	75
3,0 Ah	min		45	90
4,0 Ah	min		60	120
5,0 Ah	min		75	150
6,0 Ah	min		90	180
8,0 Ah	min		120	240
Počet článků akumulátoru			4–10	

#### POZNÁMKA

Doba nabíjení se může měnit podle okolní teploty a napájecího napětí.

#### UPOZORNĚNÍ

Pokud budete bez přestávky používat nabíječku akumulátoru, nabíječka se zahřeje, čímž může dojít k poruše. Po dokončení nabíjení vyčkejte 15 minut, než budete opět nabíjet.

#### 4. Odpojte síťový kabel nabíječky ze zásuvky.

#### 5. Pevně držte nabíječku a vytáhněte akumulátor.

#### POZNÁMKA

Ujistěte se, že jste po nabití vyjmuli akumulátor z nabíječky a poté jej uložte.

#### UPOZORNĚNÍ

- Pokud je akumulátor nabíjen zahřátý, protože byl po dlouhou dobu vystaven přímému slunečnímu záření nebo protože byl právě používán, kontrolka nabíječky se na 1 sekundu rozsvítí a zhasne na 0,5 sekundy (vypne se na 0,5 sekundy). V takovém případě nechte akumulátor nejprve vychladnout a poté zahajte nabíjení.
- Pokud kontrolka bliká (v intervalech 0,2 sekundy), zkontrolujte, zda nejsou v konektoru nabíječky akumulátoru cizí předměty, a pokud ano, odstraňte je. Pokud důvodem nejsou žádné cizí předměty, pravděpodobně se jedná o poruchu akumulátoru nebo nabíječky. Obratě se na autorizované servisní středisko.
- Protože vestavěnému mikroprocesoru trvá přibližně 3 sekundy, než potvrdí, že akumulátor nabíjený nabíječkou byl vyjmut, vyčkejte nejméně 3 sekundy, než jej vložíte zpět a budete pokračovat v nabíjení. Pokud akumulátor znovu vložíte během těchto 3 sekund, pravděpodobně se řádně nenabije.

## MONTÁŽ A PROVOZ

Činnost	Obrázek	Strana
Vyjmutí a vložení akumulátoru	1	192
Nabíjení	2	192
Nastavení utahovacího momentu	3	192
Výběr polohy pro vrtány	4	192
Výběr polohy pro přiklep	5	192
Změna otáček	6	192
Vyjmutí a montáž háku	7	193
Ukazatel zbývající kapacity akumulátoru	8	193
Jak používat LED kontrolku	9	193
Nasazení vrtáku	10	193
Změna směru otáčení	11	194
Činnost spínače	12	194
Výběr příslušenství	—	195



**Informace o hluku a vibracích**

Měřené hodnoty byly určeny podle EN62841 a deklarovány ve shodě s ISO 4871.

Změřená vážená hladina akustického výkonu A:

86,5 dB (A) (DS18DBSL)

96,5 dB (A) (DV18DBSL)

Změřená vážená hladina akustického tlaku A:

75,5 dB (A) (DS18DBSL)

85,5 dB (A) (DV18DBSL)

Nejistota K : 5 dB (A).

Používejte ochranu sluchu.

Celkové hodnoty vibrací (vektorový součet triax) stanovené dle normy EN62841.

Vrtání do kovu:

Hodnota vibračních emisí  $a_{h, D} < 2,5 \text{ m/s}^2$

(DS18DBSL, DV18DBSL)

Nejistota K = 1,5 m/s<sup>2</sup> (DS18DBSL, DV18DBSL)

Příklepové vrtání do betonu:

Hodnota vibračních emisí  $a_{h, ID} = 9,1 \text{ m/s}^2$  (DV18DBSL)

Nejistota K = 1,5 m/s<sup>2</sup> (DV18DBSL)

Deklarovaná celková hodnota vibrací a deklarovaná hodnota hlukových emisí byly změřeny v souladu se standardním zkušebním postupem a lze je použít ke vzájemnému srovnávání jednotlivých nářadí.

Lze je rovněž použít k předběžnému posouzení expozice pracovníka jejich účinkům.

**VAROVÁNÍ**

- Vibrace a hlukové emise se mohou během skutečného používání elektrického nářadí lišit od deklarovaných celkových hodnot v závislosti na způsobech použití nářadí, zejména na druhu zpracovávaného obrobku; a
- Stanovte bezpečnostní opatření k ochraně obsluhy založená na odhadu vystavení vlivům v daných podmínkách použití (v úvahu je třeba vzít všechny části pracovního cyklu, například doby, kdy je nářadí vypnuté i kdy běží naprázdno před spuštěním).

**POZNÁMKA**

Vlivem stále pokračujícího výzkumného a vývojového programu společnosti HiKOKI mohou zde uvedené parametry podléhat změnám bez předchozího upozornění.

## ODSTRAŇOVÁNÍ PORUCH

Zkontrolujte dle níže uvedené tabulky, zda přístroj nepracuje správně. Pokud se tím neodstraní problém, poraďte se svým odborníkem nebo autorizovaným servisním střediskem HIKOKI.

Příznak	Možná příčina	Náprava
Nástroj neběží	Baterie je vybitá	Nabijte baterii.
	Baterie není bezpečně připevněna.	Zatlačte baterii dovnitř, dokud neuslyšíte cvaknutí.
Nástroj se náhle zastavil	Nástroj byl přetížen	Odstraňte příčinu přetížení.
	Baterie nebo nástroj jsou přehřáté	Nechte nástroj a baterii důkladně vychladnout.
Bitový nástroj -nelze připojit -upadne	Tvar připevněné části neodpovídá	Průměr upnutí beztláčtkového upínacího mechanismu je 1,5 mm až 13 mm. Použijte bit, který odpovídá stanovenému rozsahu.
	Zámek beztláčtkového upínacího mechanismu je opotřebovaný	Kontaktujte autorizované servisní centrum HiKOKI a domluvte se na výměně starého beztláčtkového upínacího mechanismu za nový.
Spínač nelze povytáhnout	Výběrové tlačítko předního a zpětného chodu je umístěno v půli cesty	Stiskněte pevně tlačítko do pozice pro požadovaný směr rotace.
Hlava šroubu proklouzává nebo se uvolňuje.	Číslo bitu neodpovídá velikosti šroubu	Nainstalujte vhodný bit.
	Bit je opotřebovaný	Vyměňte jej za nový.
Otvory nelze hladce vyvrtat.	Vrták je opotřebovaný	Vyměňte jej za nový.
	Rychlost otáček není vhodná	Nastavte rychlost otáček (VYSOKÁ/NÍZKÁ), aby odpovídala vrtnému materiálu.
	Vrták se otáčení opačně	Přepněte na otáčení vpřed.
Kontrolka rychle bliká červeně a nabíjení baterie se nezahájilo.	Baterie není zasunuta až na doraz.	Zasuňte baterii až nadoraz.
	Na kontaktech baterie nebo v místě jejího upevnění se nacházejí nečistoty.	Nečistoty odstraňte.
Kontrolka červeně bliká a nabíjení baterie se nezahájilo.	Baterie není zasunuta až na doraz.	Zasuňte baterii až nadoraz.
	Baterie se přehřála.	Pokud nezasáhnete, baterie se po vychladnutí začne automaticky nabíjet, to může nicméně snížit její životnost. Před nabitím doporučujeme nechat baterii vychladnout na dobře větraném místě mimo dosah přímého slunečního světla.
Doba využití baterie je krátká, ačkoli je plně nabitá.	Životnost baterie skončila.	Vyměňte baterii za novou.
Nabití baterie trvá dlouho.	Teplota baterie, nabíječky či okolního prostředí je velmi nízká.	Baterii nabíjejte v interiéru nebo v jiném teplejším prostředí.
	Větrací otvory nabíječky jsou zakryté, což způsobuje přehřátí jejich vnitřních součástí.	Nezakrývejte větrací otvory.
	Větráček chlazení neběží.	Obratě se na servisní středisko autorizované společnosti HiKOKI s žádostí o opravu.

## GENEL ELEKTRİKLİ ALET GÜVENLİK UYARILARI

### ⚠ UYARI

Bu elektrikli aletle birlikte verilen tüm güvenlik uyarılarını, talimatları, şekilli açıklamaları ve teknik özellikleri okuyun.

Aşağıda listelenen tüm talimatlara uyulmaması elektrik çarpmasına, yangına ve/veya ciddi yaralanmaya neden olabilir.

Bu kılavuzu gelecekte başvurmak üzere saklayın.

Uyarılarda kullanılan "elektrikli alet" terimi, şebeke elektrikle çalıştırılan (kablolu) veya pille çalışan (kablesiz) elektrikli aletinizi belirtir.

### 1) Çalışma alanının güvenliği

- Çalışma alanını iyi aydınlatılmış ve temiz tutun.**  
Dağınık veya karanlık alanlar kazalara davetiye çıkarır.
- Elektrikli aletleri yanıcı sıvı, gaz veya toz gibi patlayıcı maddelerin bulunduğu ortamlarda çalıştırmayın.**  
Elektrikli aletlerin çıkardığı kıvılcımlar toz veya gaz halinde bu maddeleri ateşleyebilir.
- Bir elektrikli aletle çalışırken çocukları ve izleyicileri uzaklaştırın.**  
Dikkatinizin dağılması kontrolü kaybetmenize neden olabilir.

### 2) Elektrik güvenliği

- Elektrikli aletin fişi elektrik prizine uygun olmalıdır.**  
Fiş üzerinde herhangi bir değişiklik yapmayın.  
Topraklanmış elektrikli aletlerle herhangi bir adaptör kullanmayın.  
Fişlerde değişiklik yapılmaması ve uygun prizlerde kullanılmasına elektrik çarpması riskini azaltacaktır.
- Borular, radyatörler, fırınlar ve buzdolapları gibi topraklanmış yüzeylerle gövde temasından kaçının.**  
Vücudunuzun toprakla temasa geçmesi halinde elektrik çarpması riski artar.
- Elektrikli aletleri yağmura veya ıslak ortamlara maruz bırakmayın.**  
Elektrikli alete su girmesi elektrik çarpması riskini artıracaktır.
- Elektrik kablolarına zarar vermeyin. Kesinlikle elektrikli aleti taşımak, çekmek veya fişini prizden çıkarmak için kabloyu kullanmayın.**  
Kabloyu ısıdan, yağdan, keskin kenarlardan veya hareketli parçalardan uzak tutun.  
Hasar görmüş veya dolaşmış kablolar elektrik çarpması riskini artırır.
- Elektrikli aleti açık alanda kullanırken, açık alanda kullanıma uygun bir uzatma kablosu kullanın.**  
Açık alanda kullanıma uygun bir kablo kullanılması elektrik çarpması riskini azaltır.
- Eğer bir elektrikli aletin ıslak bir yerde kullanılması kaçınılmaz ise, artık akım cihazıyla (RCD) korunan bir güç kaynağı kullanın.**  
RCD kullanılması elektrik çarpması riskini azaltır.

### 3) Kişisel emniyet

- Bir elektrikli alet kullanırken daima tetikte olun;** yaptığınız işi izleyin ve sağduyulu davranın.  
Aleti yorgunken, alkol veya ilaç etkisi altındayken kullanmayın.  
Elektrikli aletleri kullanırken göstereceğiniz bir anlık dikkatsizlik ciddi yaralanmaya sonuçlanabilir.

- Kişisel koruyucu donanım kullanın. Daima koruyucu gözlük takın.**  
Uygun koşullar için kullanılan bir toz maskesi, kaymaz emniyet ayakkabıları, kask veya kulak koruyucu gibi koruyucu ekipmanlar yaralanmaları azaltacaktır.
  - Aletin istenmeden çalışmasını engelleyin.**  
Aleti güç kaynağına ve/veya akü ünitesine bağlamadan, kaldırmadan veya taşımadan önce, güç düğmesinin kapalı konumda olduğundan emin olun.  
Elektrikli aletleri parmağınızın güç düğmesinin üzerinde olarak taşımamız veya güç düğmesi açılmış durumda fişini takmanız kazalara davetiye çıkarır.
  - Elektrikli aletin gücünü açmadan önce alet üzerindeki ayar veya somun anahtarlarını çıkarın.**  
Aletin dönen parçalarından birine bağlı kalan bir somun anahtarı veya ayar anahtarı yaralanmaya yol açabilir.
  - Çok uzanmayın. Uygun bir adım mesafesi bırakın ve sürekli olarak dengenizi koruyun.**  
Böylece, beklenmedik durumlarda aleti daha iyi kontrol etmeniz mümkün olur.
  - Uygun şekilde giyinin. Bol elbiseler giymeyin veya takmayın. Saçlarınızı ve elbisenizi hareketli parçalardan uzak tutun.**  
Bol elbiseler, taktıklar veya uzun saçlar hareketli parçalara takılabilir.
  - Eğer toz çekme ve toplama bağlantıları için gerekli aygıtlar sağlanmışsa, bunların bağlı olduğundan ve doğru şekilde kullanıldığını emin olun.**  
Toz toplama kullanımı, tozla ilişkili tehlikeleri azaltabilir.
  - Aletlerin sık kullanılmasıyla elde edilen alışılığın rahat davranmaza ve aletin güvenlik prensiplerini ihmal etmenize sebep olmasına izin vermeyin.**  
Dikkatsiz bir hareket, bir anda ciddi yaralanmalara neden olabilir.
- 4) Elektrikli aletin kullanımı ve bakımı
- Elektrikli aleti zorlamayın. Uygulamanız için doğru alet kullanın.**  
Doğru alet, işinizi daha iyi ve tasarlanmış olduğu hız değerinde daha güvenli şekilde yapacaktır.
  - Elektrikli alet güç düğmesinden açılıp kapanmıyorsa, aleti kullanmayın.**  
Güç düğmesiyle kontrol edilemeyen bir alet tehlikelidir ve tamir edilmeden kullanılmamalıdır.
  - Herhangi bir ayar yapmadan, aksesuarları değiştirmeden veya aleti saklamadan önce fiş güç kaynağından sökün ve/veya sökülebilirse pil takımını elektrikli aletten çıkartın.**  
Bu koruyucu güvenlik önlemleri, elektrikli aletin kazaya çalışma riskini azaltır.
  - Atıl durumdaki elektrikli aletleri çocukların ulaşamayacağı bir yerde saklayın ve elektrikli alet ve bu kullanım talimatları hakkında bilgi sahibi olmayan kişilerin aleti kullanmasına izin vermeyin.**  
Elektrikli aletler eğitimsiz kullanıcıların elinde tehlikelidir.
  - Aletlerin ve aksesuarların bakımını yapın.**  
Hareketli parçalarda yanlış hizalama veya sıkışma olup olmadığını, kırık parça olup olmadığını ve elektrikli aletin çalışmasını etkileyebilecek diğer koşulları kontrol edin.  
Eğer hasar varsa, kullanmadan önce aleti tamir ettirin.  
Kazaların çoğu elektrikli aletlere kötü bakım işlemleri uygulanmasından kaynaklanmaktadır.

## Türkçe

- f) **Aletleri keskin ve temiz tutun.**  
*Uygun şekilde bakımı yapılan, keskin kenarlara sahip aletlerin sıkışma ihtimali daha azdır ve kontrol edilmesi daha kolaydır.*
- g) **Elektrikli aleti, aksesuarları, uçları, v.b., bu talimatlara uygun şekilde, çalışma koşullarını ve yapılacak işi göz önünde bulundurarak kullanın.**  
*Elektrikli aletin amaçlanan kullanımlardan farklı işlemler için kullanılması tehlikeli bir duruma yol açabilir.*
- h) **Tutamakları ve kavrama yüzeylerini kuru, temiz, yağsız ve gressiz tutun.**  
*Kaygan tutamaklar ve kavrama yüzeyleri, beklenmedik durumlarda aletin güvenli bir şekilde idare ve kontrol edilmesine izin vermez.*
- 5) **Akülü aletin kullanımı ve bakımı**
- a) **Ünitesi sadece üretici tarafından belirtilen şarj cihazıyla şarj edin.**  
*Bir akü ünitesi tipi için uygun olan bir şarj cihazı başka tipte bir akü ünitesiyle kullanıldığında yangın riski yaratabilir.*
- b) **Elektrikli aletleri sadece özel olarak tasarlanmış olan akü üniteleriyle kullanın.**  
*Başka herhangi bir akü ünitesinin kullanılması yaralanma veya yangın riski yaratabilir.*
- c) **Akü ünitesini kullanılmadığı zamanlarda atışlardan, madeni paralardan, anahtarlardan, çivilerden, vidalardan veya terminaler arasında bağlantı oluşturabilecek diğer küçük metal nesnelere uzak tutun.**  
*Akü kutuplarının kısa devre olması yanıklara veya yangına neden olabilir.*
- d) **Yanlış kullanım koşullarında aküden sıvı çıkışı olabilir; temas etmekten kaçının. Kazayla sıvıya temas edilmesi durumunda suyla yıkayın. Sıvının gözlere temas etmesi halinde, ayrıca bir doktora başvurun.**  
*Aküden fişkıran su tahriş veya yanıklara neden olabilir.*
- e) **Hasarlı veya değiştirilmiş bir pil takımını veya aleti kullanmayın.**  
*Hasarlı veya değiştirilmiş piller, yangın, patlama veya yaralanma riski ile sonuçlanan, öngörülemeyen davranışlar gösterebilir.*
- f) **Bir pil takımını veya aleti ateşe veya aşırı sıcaklığa maruz bırakmayın.**  
*130°C'nin üzerindeki sıcaklığa veya ateşe maruz kalma patlamaya neden olabilir.*
- g) **Tüm şarj talimatlarına uyun ve pil takımını veya aleti talimatlarda belirtilen sıcaklık aralığının dışında şarj etmeyin.**  
*Uygunsuz bir şekilde veya belirtilen aralıkların dışındaki sıcaklıklarda şarj etme, bataryaya zarar verebilir ve yangın riskini artırabilir.*
- 6) **Servis**
- a) **Elektrikli aletinizin servisini sadece orijinal yedek parçalar kullanmak suretiyle uzman bir tamirciye yaptırın.**  
*Böylece, elektrikli aletin güvenli kullanımı sağlanacaktır.*
- b) **Hasar görmüş pil takımlarına hiçbir zaman bakım yapmayın.**  
*Pil takımlarının bakımı sadece üretici veya yetkili servis sağlayıcıları tarafından yapılmalıdır.*

### ÖNLEM

**Çocukları ve akli dengesi yerinde olmayan kişileri uzak tutun.**

**Alet, kullanılmadığı zamanlarda çocukların ve akli dengesi yerinde olmayan kişilerin ulaşamayacağı bir yerde saklanmalıdır.**

## AKÜLÜ VİDALAMA MATKAP / DARBELİ VİDALAMA MATKAP GÜVENLİK UYARILARI

Tüm işlemler için güvenlik talimatları

<DV18DBSL>

a) **Darbeli delme işlemleri yaparken koruyucu kulaklık kullanın.**

*Gürültüye maruz kalmak işitme kaybına neden olabilir.*

<DS18DBSL / DV18DBSL>

b) **Kesici aksesuarın gizli kablo tesisatıyla temas edebileceği bir işlem yaparken, elektrikli aleti yalıtılmış kavrama yüzeylerinden tutun.**

*Kesme aksesuarının "elektrikli" bir kabloyla temas etmesi, elektrikli aletin metal parçalarının da "elektrikli" hale gelmesine neden olabilir ve operatörü elektrik çarpmasına neden olabilir.*

**Uzun matkap uçları kullanırken uyulacak güvenlik talimatları**

a) **Hiçbir zaman matkap ucunu maksimum devir derecelendirmesinden daha yüksek devirlerde çalıştırmayın.**

*Daha yüksek devirlerde, ucun işparçası ile temas etmeden serbest bir şekilde dönmeye izin verilirse uç bükülebilir ve kişisel yaralanmaya neden olabilir.*

b) **Delmeye her zaman matkap ucu işparçası ile temas halindeyken düşük hızda başlayın.**

*Daha yüksek devirlerde, ucun işparçası ile temas etmeden serbest bir şekilde dönmeye izin verilirse uç bükülebilir ve kişisel yaralanmaya neden olabilir.*

c) **Yalnızca uç ile aynı doğrultuda basınç uygulayın ve aşırı basınç uygulamayın.**

*Uçlar bükülerek kırılmaya veya kontrol kaybına neden olabilir, bu da kişisel yaralanmaya yol açabilir.*

## İLAVE GÜVENLİK UYARILARI

1. Delinecek alanda elektrik kabloları, su veya gaz boruları dahil herhangi bir gizli engel bulunmadığından emin olun. Aksi halde, elektrik çarpması, kısa devre, gaz sızıntısı veya ciddi kazalara ve yaralanmalara neden olabilecek başka tehlikeler oluşabilir.
2. Çalışma sırasında aleti emniyetli şekilde tuttuğunuzdan emin olun. Aksi takdirde kazalar veya yaralanmalar meydana gelebilir (**Şek. 13**).
3. İş parçasını emniyete alın. Sıkma aletleriyle veya mengeneyle sıkıştırılan bir iş parçası, elle olduğundan daha emniyetli şekilde tutulur.
4. Aletin ayarlanması ve çalışma ortamının kontrol edilmesi. Uyarı takip ederek çalışma ortamının uygun olup olmadığını kontrol edin.
5. Şarj edilebilir batarya bağlantı deliğine yabancı madde girmesine izin vermeyin.
6. Kesinlikle şarj edilebilir bataryayı ve şarj cihazını sökmeyin.
7. Kesinlikle şarj edilebilir bataryayı kısa devre yapmayın. Bataryanın kısa devre olması büyük bir elektrik akıma ve aşırı ısınmaya neden olacaktır. Bu, bataryanın yanmasına veya hasar görmesine yol açar.
8. Bataryayı ateşe atmayın. Eğer batarya yanmışsa patlayabilir.
9. Şarj sonrası batarya ömrü pratik kullanım için çok kısıldığında bataryayı derhal satın aldığınız mağazaya götürün. Ömrü tükenen bataryayı atmayın.
10. Şarj cihazının havalandırma deliklerine nesnelere sokmayın. Şarj cihazının havalandırma deliklerine metal nesnelere veya yanıcı maddeler sokulması, elektrik çarpması tehlikesine ve şarj cihazının hasar görmesine yol açacaktır.

11. Anahtarsız matkap kovanına bir matkap ucu takarken, kovani uygun şekilde sıkın. Eğer kovan sıkı olmazsa, matkap ucu kayabilir veya düşebilir ve yaralanmaya neden olabilir.
  12. Değiştirme düğmesiyle dönmeye hızını değiştirirken, anahtarın kapalı olduğunu onaylayın. Motor dönerken hızın değiştirilmesi dişlere zarar verir.
  13. Kavrama kadranı, "1, 4, 7 ... 22" rakamları veya noktalar arasında ayarlanamaz ve "22" ve delme işaretinin ortasındaki çizgi arasında olan kavrama kadranı rakamıyla kullanılmalıdır. Bu, hasara neden olabilir.
  14. Bu üniteyi darbeli matkap olarak kullanırken daima saat yönünde dönüş ile kullanın.
  15. Ünitenin sürekli çalışmadan sonra dinlendirilmesi.
  16. Elektrikli alet, motoru korumak için bir sıcaklık koruma devresine donatılmıştır. Sürekli çalışma, ünite sıcaklığının yükselmesine sebep olabilir. Bu da sıcaklık koruma devresini etkinleştirir ve çalışmayı otomatik olarak durdurur. Böyle bir durum meydana gelirse, kullanıma devam etmeden önce elektrikli aletin soğumasını bekleyin.
  17. Aletin aşırı yüklenmesi durumunda motor durabilir. Bu durumda, aletin gücünü serbest bırakın ve aşırı yüklenme nedenini gidirin.
  18. Ünite matkap olarak kullanılırken motor dönme hareketi kilitlenebilir. Vidalama matkapı kullanırken motoru kilitlemeye dikkat edin.
  19. Bataryanın soğuk ortamda (0 Celsius derecesi altında) kullanılması bazen sıkma torkunu ve iş miktarının azalmasına neden olabilir. Bununla birlikte, bu geçici bir durumdur ve batarya ısındığında normale döner.
  20. Kancayı emniyetli şekilde takın. Kancanın emniyetli şekilde takılmaması, kullanım sırasında yaralanmaya neden olabilir.
  21. Doğrudan ışığa bakmayın. Bu, gözünüze zarar verebilir. LED lambanın merceği üzerindeki herhangi bir kir veya pisliliği merceği çizmemeye özen göstererek yumuşak bir bezle silin. LED lambanın merceği üzerindeki çizikler daha düşük parlaklığa yol açabilir.
  22. Aleti ve bataryayı her zaman -5°C ve 40°C arasındaki sıcaklıklarda kullanın.
  23. Bataryayı her zaman 0-40°C'lik bir ortam sıcaklığında şarj edin.
- Kullanılmayan bir bataryayı talaşa ve toza maruz kalan bir yerde saklamayın.
  - Bir bataryayı saklamadan önce, üzerine yapışabilecek talaş ve tozu temizleyin ve metal parçalarla (vida, çivi, v.b.) birlikte saklamayın.
  - 2. Bataryayı çivi benzeri keskin nesnelere delmeyin; çekilge vurmuyun; üzerine basmayın; atmayın ve şiddetli fiziksel darbeye maruz bırakmayın.
  - 3. Açıkça hasarlı veya deforme olduğu görülen bataryayı kullanmayın.
  - 4. Bataryayı kutuplarını ters bağlayarak kullanmayın.
  - 5. Doğrudan elektrik prizlerine veya çakmak soketlerine bağlamayın.
  - 6. Bataryayı belirtilenler dışında herhangi bir amaç için kullanmayın.
  - 7. Eğer belirtilen şarj etme süresi geçmesine rağmen batarya tamamen şarj olmuyorsa, derhal şarj işlemi durdurun.
  - 8. Bataryayı mikrodalga fırın, kurutucu veya yüksek basınçlı kaplar gibi ortamlardaki yüksek sıcaklık veya basınçlara maruz bırakmayın.
  - 9. Sızıntı görülmesi veya kötü koku algılanması durumunda derhal ateşten uzaklaşın.
  - 10. Güçlü statik elektrik üretilen bir yerde kullanmayın.
  - 11. Eğer batarya sızıntısı, kötü koku, ısı üretimi, renk solması veya deformasyon varsa veya kullanım, şarj işlemi veya saklama sırasında herhangi bir şekilde anormallik görülürse, derhal cihazdan veya batarya şarj cihazından çıkarın ve kullanmayı kesin.
  - 12. Bataryayı suya daldırmayın veya herhangi bir sıvının bataryanın içine akmasına izin vermeyin. Su gibi iletken sıvıların girişi yangına veya patlamaya yol açabilecek hasarlara neden olabilir. Bataryanızı patlayıcı ve yanıcı öğelerden uzak, serin ve kuru bir yerde saklayın. Aşındırıcı gaz ortamlarından kaçınılmalıdır.

#### İKAZ

1. Eğer bataryadan sızan sıvı gözlerinize kaçarsa, gözlerinizi ovuşturmayın; hemen temiz suyla iyice yıkayın ve derhal bir doktora başvurun.
2. Bataryadan sızan bu sıvı, tedavi uygulanmaması durumunda göz problemlerine neden olabilir.
2. Eğer sıvı cildinizle veya elbiselerinizle temas ederse, derhal temiz suyla yıkayın.
3. Sıvı, cilt tahrişine neden olabilir.
3. Eğer bataryayı ilk defa kullandığınızda pas, kötü koku, deformasyon ve/veya başka anormallikler saptarsanız, bataryayı kullanmayın ve derhal tedarikçisine veya satıcısına iade edin.

#### UYARI

- Lityum iyon bataryanın kutbuna bir iletken yabancı madde girerse, batarya kısa devre olarak yangına neden olabilir. Lityum iyon bataryayı saklarken, aşağıdaki kurallara kesinlikle uyun.
- Saklama muhafazasına iletken döküntüler, çiviler veya demir tel ve bakır tel gibi teller koymayın.
  - Kısa devre oluşmasını engellemek için, bataryayı alete takın veya saklamak için vantilatör görülünceye kadar batarya kapağını emniyetli şekilde yerleştirin.

#### LİTYUM İYON BATARYANIN TAŞINMASI İLE İLGİLİ

Bir lityum iyon bataryayı taşırken, lütfen aşağıdaki önlemlere uyun.

#### UYARI

Taşıma şirketine lityum iyon batarya içeren bir paket olduğunu ve bataryanın çıkış gücünü bildirin ve taşımayı ayarlarken taşıma şirketinin talimatlarına uyun.

- Çıkış gücü 100 Wh aşan lityum iyon bataryalar Tehlikeli Malların nakliye sınıfı kapsamına değerlendirilir ve özel uygulama prosedürleri gerektirir.
- Yurt dışına taşıma için, uluslararası kanunlara ve varış ülkesinin kuralları ve yönetmeliklerine uymanız gerekir.

#### LİTYUM-İYON BATARYAYLA İLGİLİ UYARI

Çalışma ömrünü uzatmak için, lityum-iyon bataryada çıkışı durduran bir koruma işlevi mevcuttur.

Aşağıda açıklanan 1 ila 3 durumlarında, bu ürünü kullanırken anahtar çekiyor olsanız bile motor durabilir. Bu bir arıza değil koruma işlevinin bir sonucudur.

1. Pil enerjisi tükendiğinde motor durur. Böyle bir durumda bataryayı derhal şarj edin.
2. Eğer alete fazla yüklenirse motor durabilir. Böyle bir durumda aletin anahtarını serbest bırakın ve aşırı yüklemenin sebeplerini ortadan kaldırın. Bunun ardından aleti tekrar kullanabilirsiniz.
3. Eğer batarya aşırı ısı koşullarında fazla ısınır, batarya gücü kesilebilir. Bu durumda, bataryayı kullanmayı keserek soğumasını bekleyin. Bunun ardından aleti tekrar kullanabilirsiniz.

Ayrıca, lütfen aşağıdaki uyarı ve ikazları dikkate alın.

#### UYARI

Herhangi bir batarya sızıntısına, ısı üretilmesine, duman yayılmasına, patlamaya ve erken ateşlemeye meydan vermemek için, lütfen aşağıdaki uyarıları dikkate alın:

1. Batarya üzerinde talaş ve toz birikmediğinden emin olun.
- Çalışma sırasında batarya üzerine talaş ve toz dökülmediğinden emin olun.
- Çalışma sırasında elektrikli alet üzerine dökülen talaş ve tozun batarya üzerinde birikmediğinden emin olun.

# Türkçe

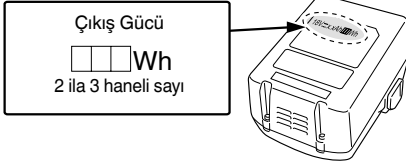

## PARÇA ADLARI (Şek. 1 – Şek. 13)

①	Şarj edilebilir akü	⑩	Vida
②	Mandal	⑪	Kanca
③	Tutacak	⑫	Kanal
④	Pilot lamba	⑬	Tetik anahtarı
⑤	Delme işareti	⑭	Kalan akü göstergesi lambası
⑥	Kavrama kadransı	⑮	Göstergesi paneli
⑦	Üçgen işareti	⑯	Manşon
⑧	Darbe işareti	⑰	Basma düğmesi
⑨	Kayıdırma topuzu		

## SEMBOLLER

### UYARI

Aşağıda, bu makine için kullanılan simgeler gösterilmiştir. Makineyi kullanmadan önce bu simgelerin ne anlama geldiğini bildiğinizden emin olun.

	DS18DBSL: Akülü vidalama matkap DV18DBSL: Akülü darbeli vidalama matkap
	Kullanıcı yaralanma riskini azaltmak için kullanım kılavuzunu okumalıdır.
	Sadece AB ülkeleri için Elektrikli aletleri evdeki çöp kutusuna atmayın! Kullanım ömrünü dolduran elektrikli aletler, atık elektrikli ve elektronik cihazlarla ilgili 2012/19/AB Avrupa Direktifine ve bu Direktifin ulusal kanunlar çerçevesinde uygulanma şekline göre ayrı olarak toplanmalı ve çevre şartlarına uygun bir geri dönüşüm tesisine gönderilmelidir.
	Doğru akım
	Anma gerilimi
	Yüksüz hız
	Dakika başına salınım
	Darbe hızı
	Düşük hız
	Yüksek hız
	Tuğla
	Ahşap
	Metal

	Makine vidası
	Ağaç vidası
	Matkap mandreni kapasitesi
	Ağırlık* (EPTA-Prosedürü 01/2014'e göre)
	Delme
	Darbeli delme
	AÇMA
	KAPAMA
	Pili çıkartın
	Dönme hızını değiştirme – Yüksek hız
	Dönme hızını değiştirme – Düşük hız
	Saat yönünde dönme
	Ters saat yönünde dönme
	Batarya gücü bitmek üzere. Bataryayı en kısa sürede şarj edin
	Batarya gücü yarıya düştü.
	Batarya gücü yeterli.
	Dikkat

\* Takılan pile bağlıdır. BSL36B18 (ayrıca satılır) ile ölçülen en yüksek ağırlık.

## STANDART AKSESUARLAR

Ana üniteye (1 ünite) ilave olarak, ambalajda sayfa 191'te listelenen aksesuarlar yer alır  
Standart aksesuarlar haber vermeden değiştirilebilir.

## UYGULAMALAR

<DS18DBSL>

○ Makine vidalarının, ağaç vidalarının, sac vidalarının, v.b. vidalanması ve sökülmesi.

○ Çeşitli metallerin delinmesi  
○ Çeşitli ahşap malzemelerin delinmesi

<DV18DBSL>

○ Tuğla, beton blok, v.b. malzemelerin delinmesi  
○ Makine vidalarının, ağaç vidalarının, sac vidalarının, v.b. vidalanması ve sökülmesi.

○ Çeşitli metallerin delinmesi  
○ Çeşitli ahşap malzemelerin delinmesi

## TEKNİK ÖZELLİKLER

Bu makinenin teknik özellikleri, sayfa 191'teki Tabloda listelenmiştir.

### NOT

HiKOKI'nin sürekli araştırma ve geliştirme çalışmaları nedeniyle, burada belirtilen teknik özelliklerde önceden haber verilmeden değişiklik yapılabilir.



**ŞARJ ETME**

Elektrikli aleti kullanmadan önce bataryayı aşağıdaki şekilde şarj edin.

**1. Şarj cihazının elektrik fişini prize takın.**

Şarj cihazının elektrik fişini bir prize takın, pilot lamba kırmızı renkte yanıp sönmeye başlayacaktır (1 saniye aralıklarla).

**İKAZ**

Eğer hasar görmüşse, elektrik kablosunu kullanmayın. Derhal tamir ettirin.

**2. Bataryayı şarj cihazına takın.**

Bataryayı **Şekil 2**'de görüldüğü gibi şarj cihazına sıkıca takın.

**3. Şarj etme**

Bataryayı şarj makinesine taktığınızda şarj başlar ve pilot lamba sürekli kırmızı yanar.

Batarya tamamen şarj olduğunda pilot lamba kırmızı renkte yanıp sönecektir. (1 saniye aralıklarla) (Bkz: **Tablo 1**)

**● Pilot lamba göstergesi**

Pilot lamba bildirimleri, şarj cihazının veya şarj edilebilir bataryanın durumuna göre **Tablo 1**'de gösterilmiştir.

**Tablo 1**

Pilot lamba bildirimleri			
Pilot lamba (kırmızı)	Şarj öncesinde	Yanıp söner	0,5 saniye yanar. 0,5 saniye yanmaz. (0,5 saniye kapalıdır)
	Şarj sırasında	Yanar	Sürekli yanar.
	Şarj tamamlandığında	Yanıp söner	0,5 saniye yanar. 0,5 saniye yanmaz. (0,5 saniye kapalıdır)
	Aşırı ısınma bekleme modu	Yanıp söner	1 saniye yanar. 0,5 saniye yanmaz. (0,5 saniye kapalıdır)
	Şarj yapılamıyor	Titreşir	0,1 saniye yanar. 0,1 saniye yanmaz. (0,1 saniye kapalıdır)
			Batarya aşırı ısınmış. Şarj yapılamıyor. (Batarya soğuduğunda şarj işlemi başlayacaktır)
			Batarya veya şarj cihazı arızalı

- Bataryanın sıcaklığı ve şarj süresi ile ilgili olarak. Sıcaklıklar ve şarj süresi, **Tablo 2**'de görüldüğü gibi olacaktır.

**Tablo 2**

Batarya		Şarj cihazı	UC18YFSL	UC18YKSL
Şarj gerilimi		V	14,4–18	
Ağırlık		kg	0,5	0,35
Bataryaların şarj edilebileceği sıcaklık aralığı			0°C–50°C	
Batarya kapasitesi için şarj süresi, yaklaşık (20°C'de)				
1,3 Ah		dak.	20	35
1,5 Ah		dak.	22	40
2,0 Ah		dak.	30	60
2,5 Ah		dak.	35	75
3,0 Ah		dak.	45	90
4,0 Ah		dak.	60	120
5,0 Ah		dak.	75	150
6,0 Ah		dak.	90	180
8,0 Ah		dak.	120	240
Batarya hücrelerinin sayısı			4–10	

**NOT**

Şarj süresi, ortam sıcaklığına ve güç kaynağının voltajına göre farklılık gösterebilir.

**İKAZ**

Batarya şarj makinesi sürekli olarak kullanıldığında ısınarak arızalara sebebiyet verebilir. Şarj işlemi tamamlandıktan sonra, bir sonraki şarj işlemine başlamadan önce 15 dakika bekleyin.

**4. Şarj cihazının elektrik fişini prizden çıkarın.****5. Şarj cihazını sıkıca tutun ve bataryayı çekerek çıkarın.****NOT**

Şarj işleminden sonra bataryayı şarj cihazından çıkardığınızdan emin olun, ve ardından saklayın.

**İKAZ**

○ Eğer batarya uzun bir süre doğrudan güneş ışığına maruz kalan bir yerde bırakılması veya kullanımdan henüz yeni çıkarılmış olması nedeniyle sıcakken şarj edilirse, şarj cihazının kılavuz lambası 1 saniye yanar, 0,5 saniye yanmaz (0,5 saniye için kapanır). Böyle bir durumda, öncelikle bataryanın soğumasını bekleyin, ardından şarj işlemine başlatın.



**HiKOKI akülü el aletleri için batarya kullanımı hakkında önemli uyarı**

Lütfen, daima belirtilen orijinal bataryalardan birini kullanın. Belirtilenlerden başka bataryalarla kullanılmaları durumunda, veya bataryanın sökülmesi ve modifiye edilmesi (örneğin, hücrelerin veya diğer iç parçaların sökülmesi veya değiştirilmesi) halinde akülü el aletlerimizin emniyetini ve performansını garanti edemiyoruz.

**GARANTİ**

HiKOKI Elektrikli El Aletlerine yasalar / ülkelere özgü mevzuatlar çerçevesinde garanti veriyoruz. Bu garanti, yanlış veya kötü kullanımdan veya normal aşınma ve yıpranmadan kaynaklanan arıza ve hasarları kapsamamaktadır. Şikayet durumunda, lütfen Elektrikli El Aletini, sökülmemiş şekilde, bu Kullanım Kılavuzu'nun sonunda bulunan GARANTİ BELGESİYLE birlikte bir HiKOKI Yetkili Servis Merkezi'ne gönderin.

**Havadan yayılan gürültü ve titreşimle ilgili bilgiler**

Ölçülen değerler EN62841'e göre belirlenmiş ve ISO 4871'e göre beyan edilmiştir.

Ölçülmüş A-ağırlıklı ses gücü seviyesi:

86,5 dB (A) (DS18DBSL)

96,5 dB (A) (DV18DBSL)

Ölçülmüş A-ağırlıklı ses basıncı seviyesi:

75,5 dB (A) (DS18DBSL)

85,5 dB (A) (DV18DBSL)

Belirsizlik K: 5 dB (A)

Kulak koruyucu takın.

EN62841'e göre belirlenen toplam vibrasyon değerleri (üç eksenli vektör toplamı).

Metale delik açma:

Vibrasyon emisyon değeri  $a_{h, D} < 2,5 \text{ m/s}^2$

(DS18DBSL, DV18DBSL)

Belirsizlik K = 1,5  $\text{m/s}^2$  (DS18DBSL, DV18DBSL)

Darbeli matkap beton delerken:

Vibrasyon emisyon değeri  $a_{h, ID} = 9,1 \text{ m/s}^2$  (DV18DBSL)

Belirsizlik K = 1,5  $\text{m/s}^2$  (DV18DBSL)

Beyan edilen titreşim toplam değeri ve beyan edilen gürültü emisyon değeri standart bir test yöntemine göre ölçülmüştür ve bir aleti başka bir aletle kıyaslamak için kullanılabilir.

Aynı zamanda maruz kalmaya dair bir ön değerlendirmede de kullanılabilirler.

**UYARI**

- Elektrikli aletin gerçek kullanımı sırasındaki titreşim ve gürültü emisyonları, aletin kullanım şekline, özellikle hangi tür iş parçası işlendiğine bağlı olarak beyan edilen toplam değerden farklı olabilir ve
- Gerçek kullanım koşullarındaki maruz kalma değerlendirmesini esas alarak kullanıcıyı koruyacak güvenlik önlemlerini belirleyin (kullanım süresine ilave olarak aletin kapatıldığı ve rölantide çalıştığı zamanlarda çalışma çevriminde yer alan tüm parçaları dikkate alarak).

**NOT**

HiKOKI'nin sürekli araştırma ve geliştirme çalışmaları nedeniyle, burada belirtilen teknik özelliklerde önceden haber verilmeden değişiklik yapılabilir.

## SORUN GİDERME

Alet normal şekilde çalışmazsa, aşağıdaki tabloda belirtilen kontrolleri uygulayın. Bu kontroller sorunu çözmezse, satıcınıza veya HiKOKI Yetkili Servis Merkezine danışın.

Belirti	Olası Nedeni	Çözüm
Alet çalışmıyor	Akü gücü kalmamıştır	Aküyü şarj edin.
	Akü sıkıca takılmamıştır.	Bir klik sesi gelene kadar aküyü içeri bastırın.
Alet aniden durdu	Alet aşırı yüklenmiştir	Aşırı yüklenmenin sebebini ortadan kaldırın.
	Akü veya alet aşırı ısınmıştır	Aletin ve akünün iyice soğumasına izin verin.
Alet uçları -takılmıyor -düşüyor	Takma bölümünün şekli eşleşmiyordur	Anahtarsız aynanın sıkma çapı 1,5 mm ile 13 mm arasındadır. Belirtilen aralığın içinde yer alan bir uç kullanın.
	Anahtarsız aynanın kilidi aşınmıştır	Bir HiKOKI Yetkili Servis Merkezi ile iletişim kurun ve eski anahtarsız aynanın yenisiyle değiştirilmesi için ayarlamalar yapın.
Anahtar çekilemiyor	İleri/geri seçici düğmesi ortada konumlandırılmıştır	Düğmeyi istenen dönüş yönü konumuna sıkıca bastırın.
Vida başı kayıyor veya gevşiyor.	Uç numarası vida boyutu ile eşleşmiyordur	Uygun bir uç takın.
	Uç aşınmıştır	Yeni bir uç ile değiştirin.
Delikler rahatça delinmiyor.	Matkap ucu aşınmıştır	Yeni bir matkap ucu ile değiştirin.
	Donüş hızı uygun değildir	Donüş hızını (YÜKSEK/ALÇAK) delinecek malzemeyle eşleşecek şekilde ayarlayın.
	Matkap ucu ters dönüyordur	İleri yönde dönüşe geçin.
Pilot lambası hızlı bir şekilde kırmızı renkte titriyor ve pil şarj olmaya başlamıyor.	Pil tamamen takılmamıştır.	Pili sıkıca takın.
	Pil terminalinde veya pilin takıldığı yerde yabancı madde vardır.	Yabancı maddeyi temizleyin.
Pilot lambası kırmızı renkte yanıp sönmekte ve pil şarj olmaya başlamıyor.	Pil tamamen takılmamıştır.	Pili sıkıca takın.
	Pil aşırı ısınmıştır.	Eğer kendi haline bırakılırsa, pilin sıcaklığı düşerse pil otomatik olarak şarj olmaya başlayacaktır, ancak bu pil ömrünü azaltabilir. Şarj etmeden önce pilin doğrudan güneş ışığından uzakta iyi havalandırılan bir yerde soğutulması önerilir.
Pil tamamen şarjlı olmasına rağmen pil kullanım süresi kısa.	Pilin ömrü tükenmiştir.	Pili yenisi ile değiştirin.
Pilin şarj olması uzun sürüyor.	Pilin, şarj cihazının veya etraftaki ortamın sıcaklığı aşırı derecede düşüktür.	Pili iç mekanlarda veya daha sıcak başka bir ortamda şarj edin.
	Şarj cihazının açıklıkları tıkanmıştır bu da dahili bileşenlerin aşırı ısınmasına neden oluyordur.	Açıklıkları engellemekten kaçının.
	Soğutma fanı çalışmıyordur.	Onarım için yetkili bir HiKOKI Servis Merkezi ile iletişim kurun.

## AVERTISMENTE GENERALE PRIVIND SIGURANȚA SCULELOR ELECTRICE

### ⚠️ AVERTISMENT

Citiți toate avertismentele de siguranță, instrucțiunile, ilustrațiile și specificațiile furnizate cu această sculă electrică.

Nerespectarea tuturor instrucțiunilor de mai jos poate avea ca efect producerea de șocuri electrice, incendii și/sau vătămări grave.

Păstrați toate avertismentele și toate instrucțiunile, pentru a le putea consulta pe viitor.

Termenul „sculă electrică” prezent în toate avertismentele de mai jos se referă la scula dumneavoastră electrică alimentată la priză (cu cablu de alimentare) sau la scula electrică alimentată cu acumulatori (fără cablu de alimentare).

#### 1) Siguranța în zona de lucru

- Păstrați zona de lucru curată și bine iluminată.**  
Zonele de lucru dezordonate și întunecate predispun la accidente.
- Nu utilizați sculele electrice în atmosferă explozivă, cum ar fi în prezența lichidelor, gazelor sau a prafurilor inflamabile.**  
Sculele electrice produc scânteii care pot aprinde praful sau aburul.
- Țineți copiii sau privitorii la distanță în timp ce utilizați scula electrică.**  
Distragerea atenției vă poate face să pierdeți controlul asupra sculei.

#### 2) Siguranța electrică

- Ștecările sculelor electrice trebuie să corespundă prizelor în care sunt introduse. Nu modificați niciodată ștecărul în niciun fel. Nu folosiți niciun fel de adaptoare pentru ștecăr la sculele electrice cu împământare (legate la pământ). Ștecările nemodificate și prizele corespunzătoare reduc riscul de șoc electric.**
- Evitați contactul corpului cu suprafețele împământate, cum ar fi conductele, radiatoarele, cuptoarele și frigiderele.**  
În cazul în care corpul dvs. este împământat există un risc crescut de electrocutare.
- Nu expuneți sculele electrice la ploaie și nu le lăsați în atmosferă umedă.**  
Intrarea apei într-o sculă electrică mărește riscul de electrocutare.
- Nu forțați cablul de alimentare. Nu folosiți niciodată cablul de alimentare pentru a transporta, a trage sau a scoate scula electrică din priză.**  
Țineți cablul de alimentare departe de căldură, ulei, muchii ascuțite și de piese în mișcare. Cablurile de alimentare deteriorate sau încolăcite măresc riscul de șoc electric.
- Atunci când folosiți o sculă electrică în aer liber, utilizați un prelungitor adecvat pentru utilizarea în exterior.**  
Folosirea unui prelungitor adecvat pentru exterior reduce riscul de șoc electric.
- Dacă utilizarea într-o zonă umedă nu poate fi evitată, folosiți o sursă de alimentare cu întrerupător de protecție la curent rezidual (RCD).**  
Folosirea dispozitivelor RCD reduce riscul producerii șocurilor electrice.

#### 3) Siguranța personală

- Atunci când folosiți o sculă electrică fiți vigilent, fiți atent la ceea ce faceți și acționați conform bunului simț.**  
Nu folosiți scule electrice atunci când sunteți obosit sau vă aflați sub influența drogurilor, a alcoolului sau a medicamentelor.

Un moment de neatenție în timpul utilizării unei scule electrice poate provoca vătămări personale grave.

- Folosiți echipament de protecție personală. Purtați întotdeauna protecție pentru ochi.**  
Echipamentele de protecție, cum ar fi măștile pentru praf, încălțămintea anti-alunecare, căștile sau protecțiile auditive, folosite în situațiile corespunzătoare vor reduce vătămările personale.
  - Preveniți pornirea neintenționată. Înainte de a conecta scula la priză și / sau la setul de acumulatori și înainte de a ridica sau transporta scula, asigurați-vă că întrerupătorul este pe poziția oprit.**  
Transportarea sculelor electrice cu degetul pe întrerupător sau introducerea în priză a sculelor electrice care au întrerupătorul pe poziția pornit sunt situații ce predispun la accidente.
  - Înainte de a pune scula electrică în funcțiune, îndepărtați toate cheile de reglare și orice alte chei.**  
O cheie sau o cheie de reglare rămase atașate de piesa rotativă a sculei electrice poate provoca vătămări personale.
  - Evitați dezechilibrarea. Mențineți permanent un contact corect al piciorului și un bun echilibru.**  
Acest lucru permite un mai bun control al sculei electrice în situații neașteptate.
  - Purtați haine corespunzătoare. Nu purtați haine largi și nici bijuterii. Țineți-vă părul și hainele la distanță de piesele în mișcare.**  
Hainele largi, bijuteriile și părul lung pot fi prinse în piesele în mișcare.
  - Dacă sunt prevăzute dispozitive de conectare la sisteme de extragere și colectare a prafului, asigurați-vă că acestea sunt conectate și sunt folosite corespunzător.**  
Utilizarea acestor dispozitive poate reduce pericolele legate de praf.
  - Nu lăsați obișnuința dobândită din utilizarea frecventă a sculelor să vă facă să deveniți superficiali și să ignorați principiile de siguranță în folosirea sculei.**  
O acțiune neglijentă poate provoca vătămări grave într-o fracțiune de secundă.
- 4) **Utilizarea și îngrijirea sculei electrice**
- Nu forțați scula electrică. Folosiți scula adecvată pentru aplicația dvs.**  
Scula potrivită va face treabă mai bună și mai sigură, la parametrii la care a fost proiectată.
  - Nu folosiți scula electrică în cazul în care întrerupătorul nu își îndeplinește funcția de pornire și oprire.**  
Sculele electrice care nu pot fi comandate prin intermediul întrerupătorului sunt periculoase și trebuie reparate.
  - Înainte de a face orice fel de reglaje, de a schimba accesoriile și de a depozita sculele electrice, scoateți ștecărul din priză și/sau scoateți setul de acumulatori din sculă, dacă este detașabil.**  
Aceste măsuri preventive de siguranță reduc riscul pornirii accidentale a sculei electrice.
  - Depozitați sculele electrice neutilizate departe de zona de acțiune a copiilor și nu lăsați persoanele care nu sunt familiarizate cu scula electrică sau cu prezentele instrucțiuni să folosească scula electrică.**  
Sculele electrice sunt periculoase în mâinile utilizatorilor neinstruiți.

# Română

- e) **Întrețineți sculele electrice și accesoriile.** Verificați alinierea și prinderea pieselor mobile, ruperea pieselor precum și orice alte aspecte care ar putea să influențeze funcționarea sculelor electrice. Dacă scula electrică este deteriorată, înainte de a o utiliza, duceți-o la reparat.

*Multe accidente sunt provocate de scule electrice întreținute necorespunzător.*

- f) **Păstrați elementele de tăiere curate și ascuțite.** Elementele de tăiere bine întreținute și cu muchiile de tăiere bine ascuțite sunt mai ușor de controlat și este mai puțin probabil să se agațe.

- g) **Folosiți scula electrică, accesoriile și vârful etc. în conformitate cu prezentele instrucțiuni, luând în considerare condițiile de lucru și operațiunile ce urmează a fi efectuate.**

*Folosirea sculei electrice pentru alte operațiuni decât cele prevăzute poate avea ca efect apariția unor situații periculoase.*

- h) **Mențineți mânerul și suprafețele de prindere uscate, curate și ferite de ulei și unsoare.**

*Mânerul și suprafețele de prindere alunecoase nu permit manipularea și controlul sculei în condiții de siguranță în situații neașteptate.*

## 5) Utilizarea și întreținerea sculelor cu acumulatori

- a) **Încărcați numai cu încărcătorul indicat de producător.**

*Un încărcător adecvat unui anumit tip de pachet de acumulatori poate prezenta pericol de incendiu dacă este folosit pentru încărcarea altui tip de pachet de acumulatori.*

- b) **Folosiți sculele electrice exclusiv cu tipurile de pachete de acumulatori indicate.**

*Folosirea unui alt tip de pachet de acumulatori poate provoca vătămări sau incendii.*

- c) **Atunci când setul de acumulatori nu este folosit, țineți-l departe de obiecte metalice cum ar fi agrafe de birou, monede, chei, cuie, șuruburi sau alte obiecte metalice mici care ar putea realiza conectarea terminalelor setului de acumulatori.**

*Scurtcircuitarea terminalelor acumulatorilor poate provoca arsuri sau incendii.*

- d) **În cazul exploatarei abuzive, din acumulatori poate ieși lichid; evitați contactul cu acest lichid. În cazul unui contact accidental, spălați cu apă. În cazul contactului cu ochii, consultați un medic.**

*Lichidul care iese din acumulatori poate provoca iritații sau arsuri.*

- e) **Nu utilizați un set de acumulatori sau o sculă care este deteriorată (ă) sau modificată (ă).**

*Este posibil ca acumulatorii deteriorați sau modificați să prezinte un comportament imprevizibil care poate duce la incendiu, explozie sau risc de vătămare.*

- f) **Nu expuneți un set de acumulatori sau o sculă la foc sau la temperaturi excesive.**

*Expunerea la foc sau la temperaturi de peste 130°C poate provoca explozie.*

- g) **Respectați toate instrucțiunile de încărcare și nu încărcați setul de acumulatori sau scula în afara intervalului de temperatură specificat în instrucțiuni.**

*Încărcarea necorespunzătoare sau la temperaturi în afara intervalului specificat poate deteriora acumulatorul și poate crește riscul de incendiu.*

## 6) Service

- a) **Scula electrică trebuie reparată de o persoană calificată, folosind numai piese de schimb identice.**

*Astfel se asigură menținerea siguranței sculei electrice.*

- b) **Nu reparați niciodată seturile de acumulatori deteriorați.**

*Repararea seturilor de acumulatori ar trebui efectuată numai de producător sau de furnizori de servicii autorizați.*

## PRECAUȚIE

**Țineți copiii și persoanele infirme la distanță.**

**Atunci când nu este folosită, scula electrică trebuie depozitată departe de zona de acțiune a copiilor și a persoanelor infirme.**

## AVERTISMENTE DE SIGURANȚĂ PRIVIND MAȘINA DE ÎNȘURUBAT FĂRĂ FIR/MAȘINA DE ÎNȘURUBAT CU IMPACT

**Instrucțiuni de siguranță pentru toate operațiile**

**<DV18DBSL>**

- a) **Purtați căști de protecție când lucrați cu mașina de înșurubat cu impact.**

*Expunerea la zgomot poate duce la pierderea auzului.*

**<DS18DBSL / DV18DBSL>**

- b) **Atunci când executați o operație în care accesoriul de debitat poate intra în contact cu cabluri ascunse, țineți unealta electrică de suprafețele izolate de prindere.**

*Accesoriile de tăiere și de fixare care intră în contact cu un cablu sub tensiune pot pune sub tensiune părțile metalice descoperite și pot electrocuta operatorul.*

**Instrucțiuni de siguranță la utilizarea burghiilor pentru perforare adâncă**

- a) **Nu operați niciodată la o viteză mai mare decât viteza maximă nominală a burghiului pentru perforare.**

*La viteze mai mari, este posibil ca burghiul să se îndoiească dacă îi este permis să se rotească liber fără a fi în contact cu piesa de lucru, ducând la vătămare personală.*

- b) **Începeți întotdeauna găurirea la viteză redusă și cu vârful burghiului în contact cu piesa de lucru.**

*La viteze mai mari, este posibil ca burghiul să se îndoiească dacă îi este permis să se rotească liber fără a fi în contact cu piesa de lucru, ducând la vătămare personală.*

- c) **Aplicați presiune doar pe direcția de avans a burghiului și nu aplicați presiune excesivă.**

*Burghiile se pot îndoii cauzând ruperea acestora sau pierderea controlului, ducând la vătămare personală.*

## AVERTISMENTE SUPLIMENTARE PRIVIND SIGURANȚA

- Asigurați-vă că zona de perforare nu conține nicio obstrucție ascunsă, inclusiv cabluri electrice, conducte de apă și gaz. Perforarea acestora poate conduce la șocuri electrice sau scurtcircuitate, scăpări de gaz sau alte pericole care pot cauza accidente grave sau vătămări.
- Asigurați-vă că țineți scula ferm în timpul folosirii ei. Nerespectarea avertismentelor poate duce la accidente sau vătămări (Fig. 13).
- Securizați elementul de prelucrat. Un element securizat cu dispozitive de prindere sau într-o menhină își păstrează poziția mult mai bine decât dacă este ținut manual.
- Pregătirea și verificarea locului de muncă. Verificați dacă locul de muncă este corespunzător, urmând măsurile de precauție.
- Nu permiteți pătrunderea materiilor străine în orificiul pentru conectarea acumulatorului.

6. Nu demontați niciodată acumulatorul sau încărcătorul.
  7. Nu scurtcircuitați niciodată acumulatorul. Scurtcircuitarea acumulatorului va produce un curent electric puternic și acesta se va supraîncălzi. Acumulatorul va arde sau se va strica.
  8. Nu aruncați acumulatorul în foc. Dacă acumulatorul este ars, acesta poate exploda.
  9. Aduceți acumulatorul la magazinul de la care a fost cumpărat de îndată ce durata de viață a acestuia, după încărcare, devine prea scurtă pentru uz practic. Nu aruncați acumulatorul consumat.
  10. Nu introduceți obiecte în fantele de ventilație ale încărcătorului. Introducerea obiectelor de metal sau inflamabile în fantele de ventilație ale încărcătorului va duce la pericol de șoc electric sau deteriorarea încărcătorului.
  11. Strângeți manșonul suficient de tare la montarea bitului în mandrina fără cheie. Dacă manșonul nu este strâns suficient, bitul poate aluneca sau poate să se desprindă, provocând vătămări.
  12. La schimbarea vitezei de rotație cu butonul comutator, asigurați-vă că întrerupătorul e oprit. Schimbarea vitezei în timp ce motorul se rotește va defecta cutia de viteze.
  13. Cadranel ambreiajului nu poate fi poziționat între numerele „1, 4, 7 ... 22” sau între puncte și scula nu trebuie folosită cu cadranel ambreiajului între „22” și linia din mijlocul marcajului de perforare. Acționând astfel, se poate deteriora.
  14. Folosiți întotdeauna această unitate cu rotație în sensul acelor de ceasornic, când o utilizați ca burghiu impact.
  15. Oprirea unității după muncă neîntreruptă.
  16. Scula electrică este prevăzută cu un circuit de protecție la temperatură pentru protecția motorului. Activitatea continuă poate determina creșterea temperaturii dispozitivului, activând circuitul de protecție la temperatură și oprind automat funcționarea. Dacă se întâmplă acest lucru, lăsați scula electrică să se răcească înainte de a o folosi din nou.
  17. Motorul se poate opri în cazul în care scula este supraîncărcată. Dacă acest lucru se întâmplă, eliberați întrerupătorul sculei și eliminați cauza supraîncărcării.
  18. Rotația motorului poate fi blocată atât timp cât unitatea este folosită ca burghiu. În timpul folosirii mașinii de înșurubat, aveți grijă să nu blocați motorul.
  19. Utilizarea acumulatorului într-o atmosferă rece (sub 0 grade Celsius) poate duce uneori la slăbirea cuplului de strângere și la diminuarea randamentului. Acesta, însă, este un fenomen temporar și totul revine la normal când bateria se încălzește.
  20. Instalați, ferm, cârligul. Dacă nu ați instalat, ferm, cârligul, vă puteți vătăma în timpul utilizării.
  21. Nu priviți sursa de lumină direct. Vă puteți vătăma ochii. Ștergeți orice urmă de murdărie sau funingine de pe obiectivul becului LED cu o cârpă moale, având grijă să nu zgâriați obiectivul. Zgârieturile de pe obiectivul becului LED pot duce la scăderea luminozității.
  22. Utilizați întotdeauna scula și acumulatorul la temperaturi cuprinse între -5°C și 40°C.
  23. Încărcați întotdeauna acumulatorul la o temperatură ambientală de 0-40°C.
1. Atunci când acumulatorul este descărcat, motorul se oprește.  
În această situație încărcați imediat acumulatorul.
  2. În situația suprasolicitării aparatului, motorul se poate opri. În această situație, eliberați întrerupătorul și îndepărtați cauza suprasolicitării. După aceasta, puteți folosi din nou aparatul.
  3. În situația supraîncălzirii acumulatorului în timpul lucrului, alimentarea aparatului de la acumulator se poate întrerupe.  
În această situație, încetați să mai utilizați acumulatorul și lăsați-l să se răcească. După aceasta, puteți folosi din nou aparatul.

Mai mult, vă rugăm să acordați atenție următoarelor avertismente și indicații privind precauția.

#### AVERTISMENT

Pentru a împiedica apariția scurgerilor la acumulator, a generării de căldură, emisiilor de fum, exploziei și aprinderii, vă rugăm să respectați următoarele măsuri de precauție.

1. Asigurați-vă că pe acumulator nu se strânge șpan și nici praf.
  - În timpul lucrului, asigurați-vă că pe acumulator nu cade șpan și nici praf.
  - Asigurați-vă că șpanul și praful care cad pe scula electrică în timpul lucrului nu se strâng pe acumulator.
  - Nu depozitați un acumulator nefolosit într-un loc expus la șpan și la praf.
  - Înainte de a depozita un acumulator, îndepărtați de pe acesta toate urmele de șpan și de praf și nu depozitați acumulatorul împreună cu piese metalice (șuruburi, cuie etc.).
2. Nu găuriți acumulatorul cu obiecte ascuțite cum ar fi cuiele, nu îl loviți cu ciocanul, nu călcați pe el, nu îl aruncați și nu îl supuneți unor șocuri fizice puternice.
3. Nu utilizați un acumulator care pare deteriorat sau care este deformat.
4. Nu folosiți acumulatorul cu polaritatea inversată.
5. Nu îl conectați direct la sursele de energie electrică sau la brichetele electrice ale mașinilor.
6. Nu folosiți acumulatorul în alte scopuri decât cele indicate.
7. În cazul în care acumulatorul nu se încarcă după trecerea timpului de încărcare specificat, încetați imediat să îl mai încărcați.
8. Nu expuneți acumulatorul la temperaturi sau presiuni ridicate, de exemplu nu îl introduceți într-un cuptor cu microunde, într-un uscător sau într-un container presurizat.
9. Țineți-l departe de flacăra imediat ce observați scurgeri sau mirosuri neplăcute.
10. Nu îl folosiți în locuri în care se generează o puternică electricitate statică.
11. În cazul în care observați la acumulator scurgeri, mirosuri neplăcute, generare de căldură, decolorări sau deformări, scoateți-l imediat din echipament sau din încărcător și încetați să îl mai utilizați.
12. Nu scufundați acumulatorul și nu permiteți niciunui tip de fluid să curgă în interior. Pătrunderea lichidului conductor, cum ar fi apa, poate provoca daune care pot duce la incendii sau explozie. Depozitați acumulatorul dumneavoastră într-un loc răcoros și uscat, departe de elemente combustibile și inflamabile. Trebuie evitate atmosferele gazoase corozive.

#### PRECAUȚIE

1. În cazul în care lichidul ce se scurge din acumulator intră în contact cu ochii, nu vă frecați la ochi și spălați-i bine cu apă proaspătă curată, cum ar fi apa de la robinet și consultați imediat un medic.  
În cazul în care nu faceți tratament, lichidul poate provoca probleme oculare.
2. În cazul în care lichidul se scurge pe piele sau pe haine, spălați imediat cu apă proaspătă curată, cum ar fi apa de la robinet.  
Există posibilitatea ca acest lucru să provoace iritarea pielii.

## PRECAUȚII REFERITOARE LA ACUMULATORI LITIU-ION

Pentru prelungirea duratei de viață, acumulatorul litiu este echipat cu o protecție pentru oprirea furnizării de energie.

În situațiile 1 la 3 descrise mai jos, atunci când folosiți aparatul, chiar dacă acționați întrerupătorul, motorul se poate opri. Aceasta nu este o defecțiune, ci un rezultat al funcției de protecție.

3. În cazul în care la prima utilizare a acumulatorului detectați mirosuri neplăcute, supraîncălzire, dacă observați rugină, decolorare, deformare și/sau alte nereguli, nu folosiți acumulatorul și înapoiți-l furnizorului sau vânzătorului.

























## AVERTISMENT

- Dacă o materie străină, cu proprietăți conductive, intră în terminalul acumulatorului cu litiu ion, acesta se poate scurtcircuita, ducând la incendiu. Respectați cu strictețe următoarele reguli când depozitați acumulatorul cu litiu ion.
- Nu introduceți reziduuri cu proprietăți conductive, cuie sau sârme de oțel și cupru în cutia pentru depozitare.
  - Pentru a preveni scurtcircuitarea, încărcați acumulatorul în sculă sau aplicați ferm capacul acumulatorului, pentru depozitare, până când nu se mai vede ventilatorul.

## SIMBOLURI

### AVERTISMENT

În cele ce urmează sunt prezentate simbolurile folosite pentru mașină. Înainte de utilizare, asigurați-vă că înțelegeți semnificația acestora.

	DS18DBSL: Mașina de gaurit și insurubat cu acumulator DV18DBSL: Mașina de insurubat și gaurit cu percutie cu acumulator
	Pentru a reduce riscul de accidente, utilizatorul trebuie să citească manualul de utilizare.
	Numai pentru țările membre UE Nu aruncați această sculă electrică împreună cu deșeurile menajere! În conformitate cu Directiva Europeană 2012/19/UE referitoare la deșeurile reprezentând echipamente electrice și electronice și la implementarea acesteia în conformitate cu legislațiile naționale, sculele electrice care au ajuns la finalul duratei de folosire trebuie colectate separat și duse la o unitate de reciclare compatibilă cu mediul înconjurător.
	Curent continuu
	Tensiune nominală
	Viteză la mers în gol
	Oscilații pe minut
	Forță de impact
	Viteză mică
	Viteză mare
	Cărămidă
	Lemn
	Metal
	Șurub mecanic
	Șurub pentru lemn
	Capacitate mandrină
	Greutate* (Conform Procedura EPTA 01/2014)
	Găurire
	Găurire de impact
	Pornire
	Oprire
	Deconectați acumulatorul
	Schimbare viteză rotație – Viteză mare
	Schimbare viteză rotație – Viteză mică

## DESPRE TRANSPORTAREA ACUMULATORULUI LITIU-ION

Când transportați un acumulator litiu-ion, vă rugăm să respectați următoarele instrucțiuni.

### AVERTISMENT

Notificați compania transportatoare că un pachet conține un acumulator litiu-ion, informați compania cu privire la puterea sa de ieșire și respectați instrucțiunile companiei transportatoare atunci când aranjați un transport.

- Acumulatorii litiu-ion care depășesc puterea de ieșire de 100 Wh sunt considerați ca făcând parte din categoria de clasificare a materialelor periculoase și vor necesita proceduri de aplicare speciale.
- Pentru transportul în străinătate, trebuie să respectați legea internațională, precum și regulile și reglementările țării de destinație.

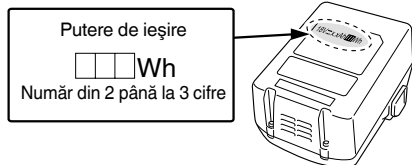

## NUMELE PĂRȚILOR (Fig. 1 – Fig. 13)

①	Acumulator reîncărcabil	⑩	Șurub
②	Clapetă de închidere	⑪	Cârlig
③	Mâner	⑫	Șanț
④	Lampa maror	⑬	Comutator declanșator
⑤	Marcaj perforare	⑭	Durată încărcare acumulator indicator luminos
⑥	Selector de cuplare	⑮	Panoul de afișaj
⑦	Marcaj triunghi	⑯	Bucșă
⑧	Marcaj percutare	⑰	Buton de comandă
⑨	Buton deplasare		





# Română

- Referitor la temperaturile și timpul de încărcare a acumulatorului. Temperaturile și timpul de încărcare vor fi prezentate în **Tabelul 2**

**Tabelul 2**

Încărcător		UC18YFSL	UC18YKSL
Acumulator			
Tensiune de încărcare	V	14,4–18	
Greutate	kg	0,5	0,35
Temperaturi la care acumulatorul poate fi reîncărcat		0°C–50°C	
Timp încărcare pentru acumulator de capacitate, aprox. (La 20°C)			
1,3 Ah	min	20	35
1,5 Ah	min	22	40
2,0 Ah	min	30	60
2,5 Ah	min	35	75
3,0 Ah	min	45	90
4,0 Ah	min	60	120
5,0 Ah	min	75	150
6,0 Ah	min	90	180
8,0 Ah	min	120	240
Număr celule acumulator		4–10	

## NOTĂ

Timpul de încărcare poate varia în funcție de temperatură și de tensiunea sursei de alimentare.

## ATENȚIE

Când încărcătorul acumulatorului a fost utilizat neîntrerupt, acesta se supraîncălzește, cauzând defecțiuni. După efectuarea încărcării, așteptați 15 minute până la următoarea încărcare.

## 4. Deconectați ștecărul de la priză.

## 5. Țineți ferm încărcătorul și scoateți acumulatorul.

## NOTĂ

Asigurați-vă că scoateți acumulatorul din încărcător și apoi depozitați-l.

## PRECAUȚIE

- Dacă acumulatorul este încărcat cât timp este încălzit, din cauză că a fost lăsat o perioadă lungă de timp într-un loc expus la lumina directă a soarelui sau pentru că acumulatorul tocmai a fost folosit, lampa de control a încărcătorului se aprinde timp de 1 secundă, se oprește timp de 0,5 secunde (se stinge după 0,5 secunde). Într-un astfel de caz, lăsați mai întâi acumulatorul să se răcească, apoi începeți încărcarea.
- Când lampa indicatoare pălpâie (la intervale de 0,2 secunde), verificați dacă în conectorul încărcătorului există corpuri străine și îndepărtați-le. În cazul în care nu există corpuri străine, este posibil ca acumulatorul sau încărcătorul să se fi defectat. Duceți-l la o unitate de service autorizată.
- Întrucât microcalculatorul încorporat are nevoie de aproximativ 3 secunde pentru a confirma că acumulatorul încărcat a fost scos, așteptați minimum 3 secunde înainte de a-l reinsera pentru a continua încărcarea. Dacă acumulatorul este reinserat înainte de trecerea a 3 secunde, acumulatorul nu poate fi încărcat corespunzător.

Selectarea poziției burghiului	4	192
Selectarea poziției de impact	5	192
Schimbarea vitezei de rotație	6	192
Scoaterea și asamblarea cârligului	7	193
Indicator încărcare acumulator	8	193
Cum se folosește Ledul	9	193
Montarea bitului	10	193
Schimbarea direcției de rotație	11	194
Utilizarea întrerupătorului	12	194
Selectarea accesoriilor	—	195

## SEMNALE DE AVERTIZARE ALE BECULUI LED (Fig. 14)

Acest produs este prevăzut cu funcții care sunt desemnate să protejeze instrumentul însuși precum și acumulatorul. În timp ce este tras comutatorul, dacă sunt declanșate oricare dintre funcțiile de siguranță în timpul operării, becul LED va clipi după cum este descris în **Tabelul 3**. Când sunt declanșate oricare dintre funcțiile de siguranță, îndepărtați imediat degetul de pe comutator și urmați instrucțiunile descrise în acțiunile de corectare.

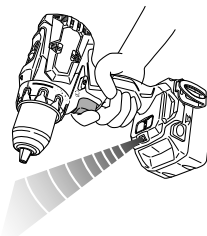

**Fig. 14**

## ASAMBLARE ȘI OPERARE

Acțiune	Figură	Pagină
Scoaterea și introducerea acumulatorului	1	192
Încărcare	2	192
Ajustarea cuplului de strângere	3	192



## NOTĂ

Ca urmare a programului continuu de cercetare și dezvoltare derulat de HiKOKI, prezentele specificații pot fi modificate fără notificare prealabilă.

## REMEDIEREA PROBLEMELOR

Dacă aparatul funcționează anormal, efectuați verificările din tabelul de mai jos. Dacă problema nu se remediază, consultați distribuitorul sau Centrul de service autorizat HiKOKI.

Simptom	Cauză posibilă	Remediu
Instrumentul nu funcționează	Nicio durată de alimentare rămasă în acumulator	Încărcați acumulatorul.
	Acumulatorul nu este atașat în siguranță.	Împingeți acumulatorul până auziți un declic.
Instrumentul s-a oprit brusc	Instrumentul a fost supraîncărcat	Eliminați cauza supraîncărcării.
	Acumulatorul sau instrumentul s-au supraîncălzit	Permiteți instrumentului și acumulatorului să se răcească bine.
Cuțite instrument -nu pot fi atașate -cad	Forma porțiunii de atașare nu corespunde	Diametrul de strângere al mandrinei fără cheie este de la 1,5 mm la 13 mm. Utilizați un cuțit care cade în intervalul menționat.
	Blocajul mandrinei fără cheie este uzat	Contactați un Centru de Service Autorizat HiKOKI și aranjați să vi se înlocuiască mandrina veche fără cheie cu una nouă.
Comutatorul nu poate fi tras	Butonul de selectare înainte/înapoi este poziționat la jumătate	Apăsăți butonul ferm în poziție pentru direcția de rotație dorită.
Capul șurubului alunecă sau se slăbește.	Numărul cuțitului nu corespunde cu dimensiunea șurubului	Instalați un cuțit corespunzător.
	Cuțitul este uzat	Înlocuiți-l cu un cuțit nou.
Găurile nu pot fi perforate ușor.	Burghiul este uzat	Înlocuiți-l cu un burghiu nou.
	Viteza de rotație nu este adecvată	Reglați viteza de rotație (RIDICAT/SCĂZUT) pentru a se potrivi materialului care urmează a fi perforat.
	Burghiul se rotește în sens invers	Schimbați la rotația spre înainte.
Lampa pilot pâlpâie rapid în culoarea roșie, iar încărcarea acumulatorului nu începe.	Acumulatorul nu este introdus complet.	Introduceți acumulatorul bine.
	În bornele acumulatorului sau în locul de atașare a acumulatorului există corpuri străine.	Scoateți corpurile străine.
Lampa pilot clipește în culoarea roșie, iar încărcarea acumulatorului nu începe.	Acumulatorul nu este introdus complet.	Introduceți acumulatorul bine.
	Acumulatorul este supraîncălzit.	Dacă este lăsat așa, în cazul în care temperatura acestuia scade, acumulatorul va începe să se încarce automat, dar acest lucru poate reduce durata de viață a acumulatorului. Se recomandă ca înainte de a-l încărca, acumulatorul să fie răcit într-un loc bine ventilat, departe de lumina directă a soarelui.
Timpul de utilizare a acumulatorului este scurt, chiar dacă acumulatorul este încărcat complet.	Durata de viață a acumulatorului este epuizată.	Înlocuiți acumulatorul cu unul nou.
Acumulatorul se încarcă foarte greu.	Temperatura acumulatorului, a încărcătorului sau a mediului înconjurător este extrem de scăzută.	Încărcați acumulatorul în spațiu interior sau într-un alt mediu mai cald.
	Orificiile încărcătorului sunt blocate, cauzând supraîncălzirea componentelor sale interne.	Evitați blocarea orificiilor.
	Ventilatorul de răcire nu funcționează.	Contactați un centru de service autorizat HiKOKI pentru efectuarea de reparații.

## SPOŠNA VARNOSTNA NAVODILA ZA ELEKTRIČNA ORODJA

### ⚠ OPOZORILO

Preberite vsa varnostna opozorila, navodila, slikovne prikaze in specifikacije, ki so priložena orodju.

Neupoštevanje vseh spodaj navedenih navodil lahko povzroči električni udar, požar in/ali resne telesne poškodbe.

Vsa opozorila in navodila shranite, ker jih boste v prihodnje še potrebovali.

Izraz »električno orodje« v opozorilih se nanaša na električno orodje, ki se napaja z električnim pogonom (z električnim kablom) in na akumulatorsko električno orodje (brez električnega kabla).

### 1) Varnost na delovnem mestu

- Delovno mesto mora biti čisto in dobro osvetljeno.**  
*Nered in neosvetljena področja lahko povzročijo nezgodo.*
- Električnega orodja ne uporabljajte v eksplozivnih okoljih, na primer v bližini vnetljivih tekočin, plinov ali prahu.**  
*Električno orodje pri delu proizvaja iskre, ki lahko vnamejo prah ali hlape.*
- Med delom z električnim orodjem ne dovolite, da bi se vam otroci ali druge osebe približale.**  
*Z motenjem vaše pozornosti lahko izgubite nadzor nad orodjem.*

### 2) Električna varnost

- Priključni vtičnik električnega orodja mora ustrezati vtičnici. Vtičnika ni dovoljeno kakor koli spreminjati. Pri ozemljenih električnih orodjih ne uporabljajte vtičaveč z adapterji.**  
*Nespremenjeni vtičniki in ustrezne vtičnice zmanjšujejo tveganje električnega udara.*
- Preprečite stik z ozemljenimi površinami, kot so cevi, grelci, štedilniki in hladilniki.**  
*Ko je vaše telo ozemljeno, je nevarnost električnega udara večja.*
- Električnega orodja ne izpostavljajte dežju ali vlagi.**  
*Vdor vode v električno orodje povečuje tveganje električnega udara.*
- Ne zlorablajte kabla. Kabla ne uporabljajte za prenašanje električnega orodja in ne vlecite za kabl, če želite vtičnik izvleči iz vtičnice.**  
*Kabla ne izpostavljajte vročini, olju, ostrim robovom in premikajočim se delom.*  
*Poškodovani in zapleteni kabli povečujejo tveganje električnega udara.*
- Kadar uporabljate električno orodje zunaj, uporabljajte kabelski podaljšek, ki je primeren za delo na prostem.**  
*Z uporabo kabelskega podaljška, ki je izdelan za delo na prostem, je tveganje električnega udara manjše.*
- Če je delo z električnim orodjem v vlažnem okolju neizogibno, uporabite stikalo za zaščito pred diferencnim tokom.**  
*Zaščitno stikalo zmanjšuje tveganje električnega udara.*

### 3) Osebnostna varnost

- Bodite pozorni, pazite kaj delate ter se dela z električnim orodjem lotite z razumom.**  
*Električnega orodja ne uporabljajte, če ste utrujeni ali pod vplivom mamil, alkohola ali zdravil.*  
*Trenutek nepozornosti med delom z električnim orodjem je lahko vzrok za resne telesne poškodbe.*

- Uporabite osebno zaščitno opremo. Vedno nosite zaščitna očala.**

*Nošenje zaščitne opreme, kot so maska za prah, protizdrsní zaščitni čevlji, varnostna čelada ali zaščitni glušniki, kar je odvisno od vrste in načina uporabe električnega orodja, zmanjšuje tveganje telesnih poškodb.*

- Izogibajte se nenamernemu zagonu. Preden orodje priključite na električno omrežje in/ali na akumulator, preden ga dvignete ali nosite, se prepričajte da je orodje izklopljeno.**

*Prenašanje električnega orodja s prstom na stikalo ali priključitev vklopljenega električnega orodja na električno omrežje je lahko vzrok za nezgodo.*

- Preden električno orodje vklopite, odstranite nastavitvena orodja in izvijače.**

*Orodje ali ključ, ki se nahaja na vrtečem delu električnega orodja lahko povzroči telesne poškodbe.*

- Izogibajte se nenormalni drži. Poskrbite za trdno stojišče in za stalno ravnotežje.**

*Na ta način lahko v nepričakovanih situacijah bolje nadzorujete električno orodje.*

- Nosite primerna oblačila. Med delom ne nosite ohlapnih oblačil ali nakita. Las in oblačil ne približujte premikajočim se delom.**

*Ohladna oblačila, nakit ali dolgi lasje se lahko ujamejo med premikajoče se dele.*

- Če je na napravu možno montirati priprave za odsesavanje ali prestrezanje prahu, se prepričajte, da so te ustrezno priključene in pravilno uporabljene.**

*Zbiranje prahu lahko zmanjša nevarnosti povezane s prahom.*

- Ne dovolite, da vas znanje, pridobljeno s pogostim rokovanjem z orodjem, zavede, da zanemarite varnostna navodila za ravnanje z orodjem.**

*Nepreviđenost lahko že v delčku sekunde povzroči hude telesne poškodbe.*

### 4) Uporaba in vzdrževanje električnega orodja

- Električnega orodja ne preobremenjujte. Za izbrano delo uporabite ustrezno električno orodje.**  
*Z ustreznim električnim orodjem boste delo opravili bolje in varneje.*
- Električnega orodja ne uporabljate, če stikalo za vklop/izklop orodja ne deluje.**  
*Električno orodje, ki ga ni več možno vklopiti ali izklopiti, je nevarno in ga je potrebno popraviti.*
- Pred nastavljanjem orodja, zamenjavo priključkov ali shranjevanjem orodja izvlecite vtičnik električnega orodja iz vira napajanja in/ali odstranite akumulator.**  
*S takšnimi preventivnimi varnostnimi ukrepi preprečujete nenamerni zagon orodja.*
- Električno orodje shranite izven dosega otrok in ne dovolite upravljalci orodja osebam, ki orodja ne poznajo in niso prebrale teh navodil.**  
*Električno orodje je nevarno v rokah neizkušenih uporabnikov.*
- Vzdržujte električno orodje in priključke. Preverite pravilno delovanje premičnih delov orodja, poškodbe delov in druga stanja, ki bi lahko vplivala na delovanje električnega orodja. V primeru poškodb je potrebno električno orodje pred uporabo popraviti.**  
*Slabo vzdrževano električno orodje je vzrok mnogih nesreč.*
- Rezalno orodje naj bo ostro in čisto.**  
*Pravilno vzdrževano rezalno orodje z ostrimi robovi se manj pogosto zatika in je lažje vodljivo.*

- g) Električno orodje, pribor, vsadna orodja in podobno uporabljajte v skladu s temi navodili, pri čemer upoštevajte delovne pogoje in dejavnost, ki jo boste opravljali.  
*Uporabo električnega orodja v druge namene lahko privede do nevarne situacije.*
- h) Ročaji in prijemalne površine naj bodo suhe, čiste in brez olja in masti.  
*Splozki ročaji in prijemalne površine ne omogočajo varnega ravnanja in nadzora orodja v nepričakovanih situacijah.*

## 5) Uporaba in vzdrževanje akumulatorja

- a) Polnite samo s polnilnikom, ki ga je določil proizvajalec.  
*Polnilnik, ki je primeren za en tip akumulatorja lahko povzroči nevarnost požara, če ga uporabite z drugim akumulatorjem.*
- b) Električna orodja uporabljajte samo s posebej izdelanimi akumulatorji.  
*Uporaba drugih akumulatorjev lahko povzroči tveganje poškodb in požara.*
- c) Ko akumulatorja ne uporabljate ga shranite v stran od kovinskih predmetov kot so sponke, kovanci, ključi, želji, vijaki ter drugih manjših kovinskih predmetov, ki lahko povežejo en priključek z drugim.  
*Kratek stik med priključki na akumulatorju lahko povzroči opekline ali požar.*
- d) **Med nepravilno rabo lahko iz akumulatorja priteče tekočina; izogibajte se stiku z njo. V primeru, da pride do stika, takoj operite z vodo. V primeru, da pride tekočina v stik z očmi, poiščite dodatno zdravniško pomoč.**  
*Tekočina iz akumulatorja lahko povzroči vnetje ali opekline.*
- e) **Ne uporabljajte poškodovanega ali spremenjenega baterijskega vložka ali orodja.**  
*Poškodovane ali spremenjene baterije so nepredvidljive, povzročijo lahko požar, eksplozijo ali poškodbe.*
- f) **Baterijskega vložka ali orodja ne izpostavljajte požaru ali prekomerni temperaturi.**  
*Izpostavljenost požaru ali temperaturi nad 130°C lahko povzroči eksplozijo.*
- g) **Upoštevajte vsa navodila za polnjenje in baterijskega vložka ali orodja ne napolnite zunaj temperaturnega območja, določenega v navodilih.**  
*Nepravilno polnjenje ali polnjenje pri temperaturah zunaj določenega območja lahko poškoduje baterijo in poveča nevarnost požara.*

## 6) Servisiranje

- a) Električno orodje lahko servisira le usposobljena oseba, ki mora uporabljati originalne nadomestne dele.  
*Na ta način se ohrani varnost električnega orodja.*
- b) **Nikoli ne popravljajte poškodovanih baterijskih vložkov.**  
*Baterijske vložke lahko servisirajo samo proizvajalec ali pooblaščen servisierji.*

## VARNOSTNI UKREP

**Preprečite dostop otrokom in neusposobljenim osebam. Kadar orodja ne uporabljate, ga shranite nedosegljivo otrokom in neusposobljenim osebam.**

## AKUMULATORSKI UDARNI VRTALNIK / UDARNI VRTALNI VIJAČNIK VARNOSTNA NAVODILA

### Varnostna navodila za vso delovanje

#### <DV18DBSL>

- a) **Med uporabo udarnih vrtalnikov vedno nosite zaščitne slušnice.**  
Izpostavljenje hrupu lahko povzroči izgubo sluha.

#### <DS18DBSL / DV18DBSL>

- b) **Električne naprave držite za izolovane povrhy na uchenje, ked' vykonavate cinnost, pri korej sa može rezné prislusénstvo dostaf do kontaktu so skrytým elektrickým vedením.**

Rezné prislusénstvo može po kontakte so „živým“ elektrickým vedením spôsobiť, že sa odhalené kovové časti elektrického náradia dostanú „pod napätie“ a mohli by zapríčiť zasiahnutie operátora elektrickým prúdom.

### Varnostna navodila, ko uporabljate dolge svedre

- a) **Nikoli ne uporabljajte pri višji hitrosti, kot je najvišja dovoljena hitrost svedra.**

Pri višjih hitrostih je možno, da se bo sveder zvil, če bo omogočeno, da se vrti prosto, ne da bi se dotikal obdelovanca, kar lahko privede do osebne poškodbe.

- b) **Vedno začnite vrtati pri nizki hitrosti in se s konico svedra dotikajte obdelovanca.**

Pri višjih hitrostih je možno, da se bo sveder zvil, če bo omogočeno, da se vrti prosto, ne da bi se dotikal obdelovanca, kar lahko privede do osebne poškodbe.

- c) **S svedom vrtajte v ravni črti in ne nanašajte preveč pritiska.**

Svedri se lahko zvijejo, kar privede do zloma ali izgube nadzora, in osebne poškodbe.

## ODDATNA VARNOSTNA NAVODILA

- Prepričajte se, da se na področju vrtnanja ne nahajajo skrite prepreke kot so električna napeljava, voda ali plinske cevi. Vrtnanje na omenjenem področju lahko privede do električnega udara ali kratkega stika, do uhajanja plina ali drugih nevarnosti, ki lahko povzročijo resne poškodbe.
- Med delom trdno držite orodje. V primeru, da tega ne storite lahko pride do poškodb (SI. 13).
- Zavarujte obdelovanec. Obdelovanec bo bolje zavarovan z vpenjalnimi napravami ali s primežem, kot če bi ga držali v roki.
- Nameščanje in pregled delovnega mesta. Z upoštevanjem ukrepov preverite ali je delovno mesto primerno.
- Ne dovolite, da bi v luknjo, ki povezuje polnilno baterijo prišel tujek.
- Polnilne baterije in polnilnika nikoli ne razstavljajte.
- V polnilni bateriji nikoli ne povzročite kratkega stika. Kratek stik v bateriji bo povzročil visok električni tok in pregrevanje. Posledica tega bo pregretje ali poškodba baterije.
- Baterije ne izpostavljajte ognju. Če baterija pregori, lahko eksplozira.
- Ko se življenjska doba baterije zmanjša za normalno uporabo, jo takoj nesite v trgovino, kjer ste jo kupili. Prazne baterije ne zavrzite.
- V prezračevalne reže polnilnika ne vstavljajte predmetov. Vstavljanje kovinskih ali vnetljivih predmetov v prezračevalne reže polnilnika lahko povzroči tveganje električnega udara ali poškodbo polnilnika.
- Pri nameščanju bita za vijačenje v hitrovpenjalno glavo ustrezno zategnite tulec. Če tulec ni ustrezno zategnjen lahko bit odleti in povzroči poškodbe.
- Pri spreminjanju hitrosti vrtenja s preklonnim gumbom naj bo stikalo izklopljeno. Spreminjanje hitrosti med delovanjem motorja bo poškodovalo mehanizem.

13. Številčnico sklopke ni mogoče nastaviti med števila »1, 4, 7 ... 22« ali na črte, prav tako ne nastavljate številčnico sklopke med številom »22« in črto na sredini označbe za vrtenje. Neupoštevanje zgoraj navedenega lahko povzroči poškodbe orodja.
14. To enoto vedno uporabite z obračanjem v smeri urinega kazalca, ko jo uporabljate kot udarni vijaknik.
15. Po daljšem delu je potrebno napravo ohladiti.
16. Električno orodje je za zaščito motorja opremljeno s temperaturnim zaščitnim stikalom. Zaradi neprekinjenega dela se lahko zviša temperatura naprave, kar aktivira temperaturno zaščitno stikalo in samodejno ustavi delovanje. V tem primeru počakajte, da se električno orodje ohladi, preden nadaljujete z delom.
17. Motor se lahko ustavi v primeru, da je orodje preobremenjeno. Če se to zgodi, spustite stikalo orodja in odstranite vzrok preobremenitve.
18. Vrtenje motorja se lahko ustavi, ko se orodje uporablja kot vrtnalnik. Pri uporabi udarnega vrtnalnika pazite, da ne zaklenete motorja.
19. Uporaba baterije v hladnih razmerah (pod 0 stopinjami Celzija) lahko včasih povzroči oslabiljen moment privijanja in zmanjša obseg dela. Vendar je to le začasen pojav, ki izgine, ko se baterija segreje.
20. Varno namestite kljuko. Če kljuka ni varno nameščena, lahko povzroči poškodbe med uporabo.
21. Ne glejte neposredno v lučko. Neupoštevanje tega lahko povzroči poškodbo oči.  
Z mehko krpo odstranite umazanijo ali nesnago z leče lučke LED, pri čemer bodite previdni, da ne opraskate leče.  
Praske na leči lučke LED lahko zmanjšajo svetlost.
22. Nariadje a bateriju uporabljajte vždy pri teplotách v rozsahu od -5°C do 40°C.
23. Batériu vždy nabíjajte pri teplotě okolia 0–40°C.

#### POZOR

1. Če tekočina, ki izteka iz baterije pride v stik z vašimi očmi jih ne drgnite, ampak jih operite s svežo, čisto vodo ter takoj obiščite zdravnika.  
Če ne boste obiskali zdravnika, lahko tekočina povzroči težave z očmi.
2. V primeru, da tekočina pride v stik s kožo ali oblačili jih takoj operite s čisto vodo.  
Obstaja možnost, da lahko to povzroči draženje kože.
3. Če opazite rjo, čuden vonj, pregrevanje, razbarvanje, deformacijo in/ali druge nepravilnosti pri prvi uporabi baterije, je ne uporabljajte in jo vrnite dobavitelju ali prodajalcu.

#### OPOZORILO

Če v priključek litij-ionske baterije pride prevoden tujek, lahko pride v bateriji do kratkega stika, kar lahko sproži požar. Ob shranjevanju litij-ionske baterije upoštevajte naslednjo vsebino.

- V skatlo za shranjevanje ne shranjujte prevodnih stvari, žebeljev in žic kot sta železna in bakrena žica.
- Da preprečite nastanek kratkega stika, namestite baterijo v orodje ali pa varno vstavite pokrov baterije, ki pokriva prežračevalno režo.

#### GLEDE TRANSPORTA LITIJEVIH BATERIJ

Pri transportu litijevih baterij upoštevajte naslednje previdnostne ukrepe.

#### OPOZORILO

Obvestite transportno podjetje o tem, da paket vsebuje litijevo baterijo, in o izhodni moči ter upoštevajte navodila transportnega podjetja, ko urejate prevoz.

- Litijeve baterije, ki imajo izhodno moč višjo od 100 Wh so označene kot nevarno blago in za njih boste morali izpolniti posebne prijavne postopke.
- Pri mednarodnem transportu morate upoštevati mednarodno zakonodajo in pravila ter ureditve ciljne države.

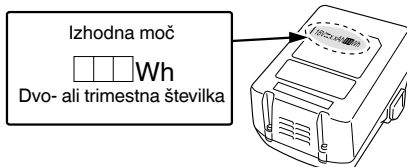

#### OPOZORILO ZA LITIJ-IONSKE BATERIJO

Za podaljšanje življenjske dobe je litij-ionska baterija opremljena z zaščitno funkcijo, ki ustavi delovanje.

V spodaj opisanih primerih od 1 do 3 se pri uporabi tega izdelka, tudi če ugasnete stikalo, motor lahko ustavi. To ni težava, ampak rezultat zaščitne funkcije.

1. Ko se porabi preostala moč baterije, se motor ugasne.  
V tem primeru baterijo takoj napolnite.
2. Če je orodje preobremenjeno, se motor lahko ustavi. V tem primeru sprostite stikalo orodja in odstranite vzroke za preobremenitev. Po tem lahko orodje znova uporabite.
3. Če se baterija pregreje zaradi preobremenitve, se bo ustavil dovod moči.  
V tem primeru prenehajte z uporabo baterije in počakajte, da se ohladi. Po tem lahko orodje znova uporabite.

Prosimo, da upoštevate naslednja opozorila in svarila.

#### OPOZORILO

Da bi preprečili iztekanje baterije, ustvarjanje toplote, oddajanje dima, eksplozijo in vžig, prosimo, da upoštevate naslednja varnostna opozorila.

1. Preprečite nabiranje ostružkov in prahu na bateriji.
  - Med delom poskrbite, da ostružki in prah ne padajo na baterijo.
  - Med delom poskrbite, da se morebitni ostružki in prah z električnega orodja ne nabirajo na bateriji.
  - Neuporabljeno baterijo ne shranjujte na mestu, kjer je izpostavljena ostružkom in prahu.
  - Preden baterijo shranite odstranite ostružke ter prah, ki se lahko sprimejo na baterijo in ne hranite jo skupaj s kovinskimi deli (vijaki, žebelji itn.).
2. Baterijo ne prebadajte z ostrimi predmeti kot so žebelji, ne udarjajte s klavdom, ne stopite nanjo, jo ne mečite ali izpostavljajte težkih fizičnim udarom.
3. Vidno poškodovane ali deformirane baterije ne uporabljajte.



















## IMENA DELOV (SI. 1 – SI. 13)

①	Polnilna baterija	⑩	Vijak
②	Zatič	⑪	Kljuka
③	Ročaj	⑫	Utor
④	Krmilni indikator	⑬	Sprožilno stikalo
⑤	Označba za vrtenje	⑭	Preostala baterija indikatorska lučka
⑥	Menjalna številčnica	⑮	Prikazna plošča
⑦	Trikotna označba	⑯	Rokav
⑧	Oznaka kladiva	⑰	Potisno stikalo
⑨	Preklopni gumb		

## SIMBOLI

## OPOZORILO

V nadaljevanju so prikazani simboli, uporabljeni pri stroju. Pred uporabo se prepričajte, da jih razumete.

	DS18DBSL: Akumulatorski udarni vrtnalnik DV18DBSL: Akumulatorski udarni vijak vrtnalnik
	Da ne bi prišlo do poškodb, mora uporabnik prebrati navodila.
	Samo za države EU Električnih orodij ne odlagajte med hišne odpadke! V skladu z evropsko direktivo 2012/19/EU o odpadni električni in elektronski opremi in njeni uresničitvi v skladu z nacionalnim pravom se morajo električna orodja, ki so dosegla življenjsko dobo ločeno zbirati in okoliju prijazno reciklirati.
	Enosmerni tok
	Ocenjena napetost
	Vrtilna frekvenca brez obremenitve
	Nihajev na minuto
	Število udarcev
	Nizka hitrost
	Visoka hitrost
	Opeka
	Les
	Kovina
	Matični vijak
	Lesni vijak
	Kapaciteta tulca vrtnalnika
	Teža* (Glede na postopek EPTA 01/2014)
	Vrtenje
	Udarno vrtenje

	Stikalo za vklop
	Stikalo za izklop
	Odklopite baterijo
	Sprememba hitrosti vrtenja – visoka hitrost
	Sprememba hitrosti vrtenja – nizka hitrost
	Vrtenje v smeri urinega kazalca
	Vrtenje v nasprotni smeri urinega kazalca
	Baterija je skoraj prazna. Baterijo takoj napolnite
	Baterija je napol prazna.
	Baterija je polna.
	Opozorilo

\* Odvisno od priložene baterije. Najvišja teža se meri z BSL36B18 (naprodaj posebej).

## STANDARDNA OPREMA

Zraven glavnega orodja (1 orodje) vsebuje paket pribor napisan na strani 191.

Standardni pribor se lahko spremeni brez obvestila.

## UPORABA

<DS18DBSL>

- Privijanje in odvijanje matičnih vijakov, lesnih vijakov, samoreznih vijakov, itn.
  - Vrtenje v različne kovine
  - Vrtenje v različni les
- <DV18DBSL>
- Vrtenje v opeko in beton, itn.
  - Privijanje in odvijanje matičnih vijakov, lesnih vijakov, samoreznih vijakov, itn.
  - Vrtenje v različne kovine
  - Vrtenje v različni les

## SPECIFIKACIJE

Specifikacije te naprave so naštetje v seznamu na strani 191.

## OPOMBA

Zaradi HiKOKIJEVEGA programa nenehnega raziskovanja in razvoja se specifikacije lahko spremenijo brez predhodnega obvestila.

## POLNJENJE

Pred uporabo električnega orodja napolnite baterijo po sledečem postopku.

## 1. Napajalni kabel polnilnika priključite v vtičnico.

Ob priključitvi vtičnika polnilnika v vtičnico bo kontrolna lučka utripala v rdeči barvi (v 1 sekundnih intervalih).

## POZOR

Ne uporabite električnega kabla, če je poškodovan. Nemudoma ga dajte popraviti.

## 2. Vstavite baterijo v polnilnik.

Trdno vstavite baterijo v polnilnik, kot je prikazano na SI. 2.



**3. Polnjenje**

Ko vstavite baterijo v polnilnik, se postopek polnjenja začne in kontrolna lučka neprekinjeno sveti v rdeči barvi. Ko je baterija povsem napolnjena, kontrolna lučka utripa v rdeči barvi. (v 1 sekundnih intervalih) (Glej **Tabela 1**)

## ● Označba kontrolne lučke

Označbe kontrolne lučke bodo takšne, kot je prikazano v **Tabeli 1**, glede na pogoje polnilnika ali polnilne baterije.

**Tabela 1**

Označbe kontrolne lučke				
Kontrolna lučka (rdeča)	Pred polnjenjem	Utripa	Sveti za 0,5 sekunde. Ne sveti za 0,5 sekunde. (ugasne se za 0,5 sekunde)	
	Med polnjenjem	Sveti	Nenehno sveti	
	Polnjenje končano	Utripa	Sveti za 0,5 sekunde. Ne sveti za 0,5 sekunde. (ugasne se za 0,5 sekunde)	
	Mirovanje po pregretju	Utripa	Sveti za 1 sekundo. Ne sveti za 0,5 sekunde. (ugasne se za 0,5 sekunde)	Pregreata baterija. Ni mogoče napolniti. (Polnjenje se bo izvršilo, ko se baterija ohladi)
	Polnjenje ni možno	Utripa	Sveti za 0,1 sekunde. Ne sveti za 0,1 sekunde. (ugasne se za 0,1 sekunde)	Napaka v bateriji ali polnilniku

## ● Temperature in čas polnjenja baterije.

Temperatura in čas polnjenja je prikazan v **Tabela 2**

**Tabela 2**

Baterija		Polnilnik	UC18YFSL	UC18YKSL
Napetost polnjenja		V	14,4–18	
Teža		kg	0,5	0,35
Temperature pri katerih se lahko baterija polni			0°C–50°C	
Približni čas polnjenja baterije (pri 20°C)				
1,3 Ah		min	20	35
1,5 Ah		min	22	40
2,0 Ah		min	30	60
2,5 Ah		min	35	75
3,0 Ah		min	45	90
4,0 Ah		min	60	120
5,0 Ah		min	75	150
6,0 Ah		min	90	180
8,0 Ah		min	120	240
Število baterijskih celic			4–10	

**OPOMBA**

Čas polnjenja je odvisen od temperature okolja in napetosti električnega vira.

**POZOR**

Če se polnilnik uporablja dalj časa, se bo ta segrel, zaradi česar lahko pride do napak. Ko se polnjenje zaključi, naj polnilnik miruje vsaj 15 minut do naslednjega polnjenja.

**4. Izključite napajalni kabel polnilnika iz vtičnice.****5. Polnilnik trdno primite in izvlecite baterijo.****OPOMBA**

Baterijo izvlecite iz polnilnika po uporabi in jo shranite.

**POZOR**

- Pri polnjenju segrete baterije, ki je bila dalj časa izpostavljena neposredni sončni svetlobi ali pa je bila pravkar uporabljena, bo kontrolna lučka polnilnika zasvetila za 1 sekundo, nato pa ne bo svetila 0,5 sekunde (ugasne se za 0,5 sekunde). V takem primeru najprej počakajte, da se baterija ohladi, in šele nato pričnite s polnjenjem.
- Ko kontrolna lučka utripa (vsake 0,2 sekunde), preverite, ali so na kontaktih polnilnika tujki, in jih odstranite. Če tujkov ni, gre verjetno za okvaro baterije ali polnilnika. Odnosite ju v pooblaščen servisni center.
- Ker traja približno 3 sekunde, preden vgrajeni mikroročunalnik zazna, da ste baterijo, ki jo polnite v polnilniku, vzeli iz polnilnika, počakajte najmanj 3 sekunde, preden jo znova vstavite, da nadaljujete s polnjenjem. Če baterijo vstavite, preden pretečejo 3 sekunde, se morda ne bo pravilno napolnila.



---

**GARANCIJA**

Garantiramo za HiKOKI električna orodja v skladu z ustavno/državno veljavnimi uredbami. Garancija ne zajema napak ali poškodb, ki nastanejo zaradi nepravilne uporabe, zlorabe ali normalne obrabe. V primeru pritožbe pošljite sestavljeno električno orodje skupaj z GARANCIJSKIM CERTIFIKATOM, ki ga najdete na koncu teh navodil za uporabo, na pooblaščen servis HiKOKI.

---



---

**Informacije o hrupu in vibracijah**

Izmerjene vrednosti so bile določene glede na EN62841 in navedene v skladu z ISO 4871.

A tipično vrednoten nivo jakosti hrupa:

86,5 dB (A) (DS18DBSL)

96,5 dB (A) (DV18DBSL)

A tipično vrednoten nivo zvočnega tlaka:

75,5 dB (A) (DS18DBSL)

85,5 dB (A) (DV18DBSL)

Nezanesljivost K: 5 dB (A).

Obvezna uporaba glušnikov.

Skupna vrednost vibracij (vsota vektorja triax) je v skladu s standardom EN62841.

Vrtanje v kovino:

Vrednost emisije vibracij  $a_{h, D} < 2,5 \text{ m/s}^2$

(DS18DBSL, DV18DBSL)

Nezanesljivost K = 1,5 m/s<sup>2</sup> (DS18DBSL, DV18DBSL)

Udarno vrtanje v beton:

Vrednost emisije vibracij  $a_{h, ID} = 9,1 \text{ m/s}^2$  (DV18DBSL)

Nezanesljivost K = 1,5 m/s<sup>2</sup> (DV18DBSL)

---

Deklarovana hodnota vibrácií a deklarovaná hodnota emisíí hluku boli namerané v súlade so štandardnou skúšobnou metódou a môže sa použiť na porovnanie jedného náradia s druhým.

Môžu sa použiť aj na predbežné určenie pôsobenia.

**OPOZORILO**

- Vibrácie a emisia hluku pri skutočnom použití elektrického náradia sa môžu od deklarovanej celkovej hodnoty líšiť v závislosti od spôsobu použitia náradia, najmä od druhu spracovávaného obrobku; a
- Prepoznajte varnostné ukrepe za zaščitú uporabníka, ki temeljijo na oceni izpostavljanja v dejanskih pogojih uporabe (z upoštevanjem vseh delov obratovalnega ciklusa, kot so obdobja, ko je orodje izključeno, in ko orodje teče v prostem teku dodatno k času zagona).

---

**OPOMBA**

Zaradi HiKOKIJEVEGA programa nenehnega raziskovanja in razvoja se specifikacije lahko spremenijo brez predhodnega obvestila.

---

## ODPRAVLJANJE MOTENJ

Uporabite pregled v spodnji tabeli, če orodje ne deluje normalno. Če to ne odpravi težave, se posvetujte z vašim prodajalcem ali HiKOKI pooblaščenim servisnim centrom.

Težava	Mogoč vzrok	Odprava
Orodje ne deluje	Baterija je prazna	Napolnite baterijo.
	Baterija ni trdno nameščena.	Vstavite baterijo, dokler ne slišite klika.
Orodje se je nenadoma ustavilo	Orodje je bilo preobremenjeno	Odstranite razlog preobremenitve.
	Baterija ali orodje je pregreto	Počakajte, da se orodje in baterija temeljito ohladita.
Svedri -ni jih mogoče namestiti -izpadajo	Oblika priključka ni pravilna	Premer pritezalnika brez ključa znaša od 1,5 mm do 13 mm. Uporabite sveder v tem razponu.
	Zaklop pritezalnika brez ključa je obrabljen	Obrnite se na pooblaščen servisni center HiKOKI in se dogovorite, da stari pritezalnik brez ključa zamenjajo z novim.
Stikala ni mogoče pritisniti	Gumb za vrtenje v smeri/nasprotni smeri urinega kazalca se nahaja na sredini	Čvrsto potisnite gumb v položaj za zeleno smer rotacije.
Glava vijaka zdrsuje ali je zrahljana.	Številka svedra ni enaka velikosti vijaka	Namestite primeren sveder.
	Sveder je obrabljen	Zamenjajte z novim svedrom.
Lukenj ni mogoče gladko zvrtili.	Sveder je obrabljen	Zamenjajte z novim svedrom.
	Hitrost vrtenja ni primerna	Prilagodite hitrost vrtenja (HIGH-VISOKA/LOW-NIZKA) na material, v katerega vrtate.
	Sveder se vrtil v nasprotni smeri urinega kazalca	Preklopite na vrtenje v smeri urinega kazalca.
Kontrolna lučka hitro utripa rdeče in polnjenje baterije se ne začne.	Baterija ni povsem vstavljena.	Čvrsto vstavite baterijo.
	Na kontaktnih baterije ali na mestu, kjer je baterija pritrjena, so tučki.	Odstranite tučke.
Kontrolna lučka utripa rdeče in polnjenje baterije se ne začne.	Baterija ni povsem vstavljena.	Čvrsto vstavite baterijo.
	Baterija je pregreta.	Če jo pustite pri miru, se bo baterija pričela samodejno polniti, če se bo znižala njena temperatura, vendar lahko to vpliva na življenjsko dobo baterije. Priporočamo, da baterijo ohladite na dobro prezračevanem mestu brez neposredne sončne svetlobe.
Čas delovanja baterije je kratek, čeprav je baterija popolnoma napolnjena.	Življenjska doba baterije je potekla.	Zamenjajte baterijo z novo.
Baterija se polni veliko časa.	Temperatura baterije, polnilnika ali okolice je zelo nizka.	Napolnite baterijo v notranjih prostorih ali v drugem toplem okolju.
	Odprtine polnilnika so blokirane, zato so se notranje komponente pregrele.	Ne blokirajte odprtin.
	Hladilni ventilator ne deluje.	Kontaktirajte pooblaščen servisni center HiKOKI zaradi popravil.

## VŠEOBECNÉ BEZPEČNOSTNÉ VÝSTRAHY PRE ELEKTRICKÉ NÁRADIE

### ⚠ VÝSTRAHA

Prečítajte si všetky bezpečnostné varovania, pokyny, ilustrácie a technické parametre, ktoré boli dodané s týmto elektrickým náradím.

Nedodržanie výstrah a pokynov môže viesť k zasiahnutiu elektrickým prúdom, požiaru a/alebo vážnemu poraneniu.

Všetky výstrahy a pokyny uschovajte pre možnú potrebu v budúcnosti.

Výraz „elektrické náradie“, ktorý je uvedený na výstrahách, označuje vaše elektrické náradie napájané zo siete (so sieťovým káblom) alebo náradie napájané akumulátorom (bez sieťového kábla).

#### 1) Bezpečnosť na pracovisku

- Svoje pracovisko udržiavajte čisté a dobre osvetlené.  
*Neporiadok a tmavé plochy zvyšujú pravdepodobnosť úrazov.*
- Elektrické náradie nepoužívajte vo výbušnom prostredí, ako napríklad v prítomnosti horľavých kvapalín, plynov alebo prachu.  
*Elektrické náradie vytvára iskry, ktoré môžu zapáliť prach alebo výpar.*
- Počas práce s elektrickým náradím by sa mali okolostojaci a deti zdržiavať mimo elektrického náradia.  
*Odvedenie pozornosti môže spôsobiť neschopnosť ovládania náradia.*

#### 2) Elektrická bezpečnosť

- Zástrčka elektrického náradia musí vyhovovať sieťovej zásuvke. Zástrčku nikdy a žiadnym spôsobom neupravujte. V spojení s uzemneným elektrickým náradím nepoužívajte žiadne rozbočovacie zásuvky.  
*Neupravené zástrčky a správne vyhovujúce zásuvky znižujú riziko zasiahnutia elektrickým prúdom.*
- Zabráňte telesnému kontaktu s uzemnenými povrchmi, akými sú trubky, radiátory, sporáky a chladničky.  
*Existuje zvýšené riziko zasiahnutia elektrickým prúdom v prípade, ak je vaše telo uzemnené.*
- Elektrické náradie nevystavujte účinkom dažďa alebo mokrého prostredia.  
*Pri vniknutí vody do elektrického náradia sa zvyšuje riziko zasiahnutia elektrickým prúdom.*
- Kábel nepoužívajte nevhodným spôsobom. Kábel nikdy nepoužívajte na prenášanie, ťahanie a náradie neodpájajte od prívodu energie ťahaním za kábel. Kábel chráňte pred teplom, olejom, ostrými hranami alebo pohybujúcimi sa časťami.  
*Poškodené alebo zamotané káble zvyšujú riziko zasiahnutia elektrickým prúdom.*
- Pri používaní elektrického náradia vonku používajte predĺžovací kábel vhodný na použitie vonku.  
*Používanie kábla vhodného na používanie vonku znižuje riziko zasiahnutia elektrickým prúdom.*
- V prípade, ak je nevyhnutné používať elektrické náradie vo vlhkom prostredí, používajte prívod elektrického prúdu chránený zariadením pre zvyškový prúd (RCD).  
*Používanie RCD znižuje riziko zasiahnutia elektrickým prúdom.*

#### 3) Osobná bezpečnosť

- Pri používaní elektrického náradia zostaňte pozorný, sústreďte sa na vykonávanú prácu a používajte všetky zmysly.  
*Elektrické náradie nepoužívajte ak ste unavený, alebo ste pod vplyvom drog, alkoholu alebo liekov. Chvilka nepozornosti počas práce s elektrickým náradím môže spôsobiť vážne osobné poranenie.*
- Používajte osobné ochranné prostriedky. Vždy si nasadte ochranu na oči.  
*Ochranné prostriedky, akými sú protiprachová maska, protišmykové bezpečnostné topánky, ochranná prilba alebo chrániče sluchu, ktoré sa používajú pre patričné podmienky, znižujú vznik osobných poranení.*
- Zabráňte neúmyselnému spusteniu. Pred pripojením k sieťovému zdroju a/alebo akumulátoru, uchopením alebo prenášaním náradia sa uistite, že vypínač je vo vypnutej polohe.  
*Prenášanie náradia s prstom na vypínači alebo aktivovanie náradia elektrickým prúdom, keď je spínač v zapnutej polohe, privoláva úrazy.*
- Pred zapnutím z elektrického náradia odstráňte všetky nastavovacie kľúče alebo skrutkovače.  
*Skrutkovač alebo kľúč, ktorý zostal pripojený k otáčajúcej sa časti elektrického náradia môže spôsobiť osobné poranenie.*
- Nepredkláňajte sa. Vždy si zachovajte správnu rovnováhu a zabezpečte správny postoj.  
*Toto umožní lepšie ovládanie elektrického náradia v neočakávaných situáciách.*
- Vhodne sa oblečte. Pri práci nenoste voľný odev alebo šperky. Udržujte svoje vlasy a oblečenie v dostatočnej vzdialenosti od pohybujúcich sa častí.  
*Voľné oblečenie, šperky alebo dlhé vlasy sa môžu zachytiť do pohyblivých častí.*
- Ak je zariadenie vybavené na pripojenie vysávača alebo vrecka na zachytávanie prachu, pripojte ich k náradiu a pri práci ich správne používajte.  
*Používanie zariadení na zachytávanie prachu môže znížiť riziká spôsobené prachom.*
- Neodovoľte, aby ste sa vďaka skúsenostiam získaným častým používaním náradí stali príliš sebaistými a ignorovali zásady bezpečnosti.  
*Neopatrné zaobchádzanie môže spôsobiť vážne zranenie v zlomku sekundy.*

#### 4) Používanie a starostlivosť o elektrické náradie

- Elektrické náradie nepreťažujte. Na prácu používajte vždy náradie, ktoré je na ňu určené.  
*Správne elektrické náradie vykoná prácu, na ktorú je určené lepšie a bezpečnejšie.*
- Náradie s poškodeným vypínačom, ktorý sa nedá zapnúť alebo vypnúť, nepoužívajte.  
*Akékoľvek náradie, ktoré nemôže byť ovládané vypínačom je nebezpečné a musí sa opraviť.*
- Prédtým, ako vykonáte akékoľvek úpravy, výmenu príslušenstva alebo skôr, než elektrické náradie odložíte, odpojte ho od zdroja napájania a/alebo odpojte akumulátor, pokiaľ je odnímateľný.  
*Tieto preventívne bezpečnostné opatrenia znižujú riziko náhodného spustenia elektrického náradia.*
- Nečinné elektrické náradie skladujte mimo dosahu detí a neodovoľte, aby toto elektrické náradie obsluhovali osoby, ktoré nie sú oboznámené s elektrickým náradím alebo s týmto návodom.  
*V rukách neškolených osôb je elektrické náradie nebezpečné.*

- e) **Vykonávajte údržbu elektrického náradia a príslušenstva.** Skontrolujte nesprávne centrovanie alebo zablokovanie pohyblivých častí, poškodenie častí, alebo akékoľvek iné okolnosti, ktoré by mohli ovplyvniť činnosť elektrického náradia. V prípade poškodenia musíte dať elektrické náradie pred ďalším použitím opraviť.

*Mnohé nehody sú spôsobené práve nesprávne udržiavaným elektrickým náradím.*

- f) **Rezný nástroj udržiavajte ostrý a čistý.** Správne udržiavaný rezný nástroj s ostrými brítmí je menej náchylný na zablokovanie a je ľahšie ovládateľný.
- g) **Elektrické náradie, príslušenstvo, britý náradia atď. používajte v súlade s týmito pokynmi a berte do úvahy pracovné podmienky a charakter vykonávanej práce.** Používanie elektrického náradia na iné, než určené činnosti môže viesť k vzniku nebezpečných situácií.
- h) **Rukoväte a uchopovacie povrchy uchovávajte v suchu, čistote a neznečistené olejmi a mazivom.** Klzké rukoväte a uchopovacie povrchy neumožňujú bezpečnú manipuláciu a ovládanie náradia v neočakávaných situáciách.

## 5) Starostlivosť a používanie akumulátorového náradia

- a) **Nabíjajte len nabíjačkou, ktorú uvádza výrobca.** Nabíjačka, ktorá je vhodná pre jeden typ akumulátora, môže predstavovať riziko, ak sa použije na nabíjanie iného typu akumulátora.
- b) **Elektrické náradie používajte len so špecificky určeným typom akumulátorov.** Používanie iného typu akumulátora môže predstavovať riziko poranenia a požiaru.
- c) **Ak sa akumulátor nepoužíva, chráňte ho pred kontaktom s kovovými predmetmi, ako sú kancelárske spony, mince, kľúče, klince, skrutky alebo iné malé kovové predmety, ktoré môžu spôsobiť vzájomné prepojenie koncoviek.** Vzájomné skratovanie koncoviek akumulátora môže mať za následok popálenie alebo požiar.
- d) **Pri nesprávnych podmienkach používania môže dôjsť k unikaniu kvapaliny z akumulátora.** Vyhňte sa kontaktu s touto kvapalinou. V prípade náhodného kontaktu zasiahnite miesto opláchnite vodou. Ak kvapalina zasiahne oči, opláchnite ich vodou a vyhľadajte lekársku pomoc.

*Kvapalina unikajúca z akumulátora môže spôsobiť podráždenie alebo popálenie.*

- e) **Nepoužívajte akumulátor alebo nástroj, ktorý je poškodený alebo upravený.** Poškodené alebo modifikované batérie môžu vykazovať nepredvídateľné správanie, ktoré má za následok požiar, explóziu alebo riziko zranenia.
- f) **Nevystavujte akumulátor ani nástroj ohňu alebo nadmernej teplote.** Vystavenie ohňu alebo teplote nad 130°C môže spôsobiť výbuch.
- g) **Dodržujte všetky pokyny na nabíjanie a nenabíjajte akumulátor ani nástroj mimo rozsahu teplot uvedeného v návode.** Nesprávne nabíjanie alebo nabíjanie pri teplotách mimo určeného rozsahu môže poškodiť batériu a zvýšiť riziko požiaru.

## 6) Servis

- a) **Servis na svojom elektrickom náradí nechajte vykonávať len kvalifikovaným personálom a pri použití jedine originálnych náhradných dielov.** Tým sa zabezpečí zachovanie bezpečnosti elektrického náradia.

- b) **Nikdy neopravujte poškodené batérie.**

*Servis akumulátorov by mal vykonávať iba výrobca alebo autorizovaná poskytovateľia služieb.*

## BEZPEČNOSTNÉ OPATRENIA

Zabráňte prístupu detí a nezainteresovaných osôb. Keď náradie nepoužívate, mali by ste ho uložiť mimo dosahu detí a nezainteresovaných osôb.

## BEZPEČNOSTNÉ VAROVANIA TÝKAJÚCE SA AKUMULÁTOROVEJ VŔTAČKY/AKUMULÁTOROVEJ PRÍKLEPOVEJ VŔTAČKY

Bezpečnostné pokyny pre všetky činnosti

<DV18DBSL>

- a) **Pri príklepovom vŕtaní si nasad'te chrániče sluchu.** Prílišné vystavenie hluku môže spôsobiť stratu sluchu.

<DS18DBSL / DV18DBSL>

- b) **Držte elektrické orodie za izolirane prijemalné povrchy, kedar izvajate postopek, pri katerem lahko rezalni pripomoček pride v stik s skritim ožičenjem.** Rezní pripomoček, ki pride v stik z žico, ki je pod napetostjo, lahko povzroči, da so izpostavljeni kovinski deli električnega orodja pod napetostjo in lahko povzročijo električni udar upravljavcu.

Bezpečnostné pokyny pri používaní dlhých vŕtákov

- a) **Nikdy neprevádzkujte pri rýchlosti vyššej než maximálna rýchlosť vŕtáka.** Ak sa vŕták pri vyšších rýchlostiach môže voľne otáčať bez kontaktu s obrobkom, je pravdepodobné, že sa ohne, čo môže spôsobiť osobné poranenie.
- b) **Vŕtanie vždy začinite pri nízkej rýchlosti a so špičkou vŕtáka v kontakte s obrobkom.** Ak sa vŕták pri vyšších rýchlostiach môže voľne otáčať bez kontaktu s obrobkom, je pravdepodobné, že sa ohne, čo môže spôsobiť osobné poranenie.
- c) **Tlakom pôsobte iba v priamej línii s vŕtákom a nepoužívajte nadmerný tlak.** Vŕtáky sa môžu ohnúť a spôsobiť nehodu alebo stratu kontroly, čo môže mať za následok osobné poranenie.

## ĎALŠIE BEZPEČNOSTNÉ VAROVANIA

- Skontrolujte, či je priestor, ktorý sa chystáte vŕtať, úplne bez akýchkoľvek skrytých prekážok, vrátane elektrickej kabeláže, vody alebo plynových trúbek. Vŕtanie do vyššie uvedeného môže viesť k poraneniu elektrickým prúdom alebo ku skratu, unikú plynu a iným nebezpečenstvám, ktoré môžu viesť k vážnym nehodám alebo poraniam.
- Počas prevádzky nástroj pevne držte. Nedodržanie tohto pokynu môže viesť k nehodám alebo poraniam (**Obr. 13**).
- Obrobok riadne upevnite. Obrobok, ktorý je zasvorkovaný pomocou upínacieho zariadenia alebo zveráka je pevnejší ako obrobok, ktorý držíte v ruke.
- Príprava a kontrola pracovného prostredia. Nasledovným spôsobom skontrolujte, či je pracovné prostredie vhodné.
- Nedovoľte, aby sa do otvoru na pripojenie nabíjateľnej batérie dostali akékoľvek cudzie telesá.
- Nabíjateľnú batériu a nabíjačku nikdy nerozoberajte.
- Nabíjateľnú batériu nikdy neskratujte. Skratovanie batérie bude viesť k veľkému elektrickému prúdu a prehriatiu. Následkom bude spálenie alebo poškodenie batérie.
- Batériu nehádzte do ohňa. Ak batéria horí, môže explodovať.

9. Ak je životnosť ďalšieho nabíjania príliš krátke na praktické použitie, odneste batériu do predajne, v ktorej ste ju zakúpili. Vyčerpanú batériu nelikvidujte.
10. Do ventilačných otvorov na nabíjačke nekladajte žiadne predmety. Ak do ventilačných otvorov vložíte kovové predmety alebo horľavé materiály, bude to viesť k nebezpečenstvu poranenia elektrickým prúdom alebo sa poškodí nabíjačka.
11. Pri montáži vrtáka do bezklúčovej upínacej hlavy adekvátne dotiahnite objímku. Ak nie je objímka dostatočne utiahnutá, vrták môže vyklznuť alebo spadnúť a spôsobiť poranenie.
12. Pri zmene otáčok pomocou prepínača sa uistite, že je spínač vypnutý. Zmena otáčok počas spustenia motora poškodí prevody.
13. Stupnicu spojky nemôžete nastaviť medzi číslicami „1, 4, 7 ... 22“ alebo medzi bodkami a číslice stupnice spojky nemôžete používať medzi „22“ a čiarou v strede značky vrtáka. Ak tak urobíte, môžu vzniknúť poškodenia.
14. Ak používate toto náradie ako príklepovú vrtáčku, vždy ho používajte s otáčaním v smere hodinových ručičiek.
15. Jednotku nechajte po nepretržitej prevádzke odpočínúť.
16. Elektrické náradie je vybavené teplotným ochranným obvodom na ochranu motora. Nepretržitý chod jednotky môže spôsobiť, že sa jeho teplota zvýši, aktivuje sa teplotný ochranný obvod a prevádzka sa automaticky zastaví. Ak sa tak stane, nechajte elektrické náradie pred opätovným použitím vychladnúť.
17. V prípade preťaženia nástroja sa môže vypnúť motor. Ak sa to stane, uvoľnite spínač nástroja a odstráňte príčinu preťaženia.
18. Keď sa jednotka používa ako vrtáčka, otáčky motora môžete uzamknúť na zastavenie. Počas prevádzkovania akumulátorovej vrtáčky dávajte pozor, aby ste nezablokovali motor.
19. Používanie batérie v chladných podmienkach (menej ako 0°C) môže niekedy viesť k slabšiemu utahovaciemu momentu a znížiť množstvo práce. Je to však len dočasný fenomén a po zohriatí batérie sa všetko vráti do normálu.
20. Hák nainštalujte pevne. Ak nie je hák pevne pripavený, môže vám počas používania spôsobiť poranenie.
21. Nepozerajte sa priamo do svetla. Takáto činnosť môže spôsobiť poranenie očí.  
Utrite všetky nečistoty alebo špinu prilepenú k šošovke LED svetla jemnou handričkou, pričom dávajte pozor, aby ste šošovku nepoškriabali.  
Škrabance na šošovke LED svetla môžu spôsobiť zníženie jasú.
22. Orodie in baterijo vedno uporabljajte pri temperaturah med -5°C in 40°C.
23. Baterijo vedno polnite pri temperaturi prostora od 0–40°C.

## UPOZORNENIE OHLADNE LÍTIOVO-IÓNÝCH BATÉRIÍ

Kvôli predĺženiu životnosti je lítiovo-iónová batéria vybavená ochrannou funkciou, ktorá preruší výkon. V nižšie uvedených prípadoch 1 až 3 sa motor počas používania výrobku zastaví dokonca aj vtedy, keď potiahnete vypínač. Nejde o chybu, je to výsledok ochrannej funkcie.

1. Motor sa zastaví, keď sa vybije batéria.  
V takomto prípade ju okamžite nabíjate.
2. Motor sa môže zastaviť v prípade preťaženia náradia. V takomto prípade uvoľnite vypínač náradia a odstráňte príčinu preťaženia. Následne ho budete môcť opäť použiť.
3. Batériový pohon sa môže zastaviť, ak pri preťažení dôjde k prehrievaniu batérie.  
V takomto prípade prestaňte batériu používať a nechajte ju vychladnúť. Následne ho budete môcť opäť použiť.

Okrem toho, berte na zreteľ nasledujúce výstrahy a upozornenia.

### VÝSTRAHA

Aby ste zabránili vytečeniu kvapaliny z batérie, generovaniu tepla, unikaniu dymu, výbuchu a vznieteniu, dodržiavajte nasledujúce bezpečnostné opatrenia.

1. Nedovoľte, aby sa na batérii zachytávali kovové piliny a prach.
  - Nedovoľte, aby počas práce padali na batériu kovové piliny a prach.
  - Uistite sa, že sa na batérii nenazbierali kovové piliny a prach, ktoré padajú na elektrické náradie počas práce.
  - Nepoužívanú batériu neskladujte na mieste s výskytom kovových pilín a prachu.
  - Pred uskladnením z batérie odstráňte kovové piliny a prach, ktoré sa mohli na nej zachytiť a neskladujte ju spolu s kovovými súčastami (skrútky, kince, apod.).
2. Batériu neprepichujte ostrými predmetmi, ako sú napríklad kince, neudierajte po nej kladivom, nestúpajte na ňu, nehádzte ju, ani ju nevystavujte silným fyzickým nárazom.
3. Očividne poškodenú alebo zdeformovanú batériu nepoužívajte.
4. Batériu nepoužívajte s opačnou polaritou.
5. Nepripájajte priamo k elektrickej zásuvke ani k zásuvke zapalovača vo vozidle.
6. Batériu nepoužívajte na iné, ako stanovené účely.
7. Ak sa batéria nenabije ani po uplynutí zadanej doby na nabíjanie, okamžite prestaňte s ďalším nabíjaním.
8. Batériu nevystavujte účinkom vysokých teplôt ani veľkého tlaku, ani ju nekladajte do mikrovlnnej rúry, sušičky alebo vysokotlakovej nádoby.
9. Keď dôjde k unikaniu tekutiny, alebo ak začítate odporný zápach, batériu okamžite odneste mimo očí.
10. Batériu nepoužívajte na miestach, kde dochádza ku generovaniu silnej statickej elektriny.
11. Ak počas používania, nabíjania alebo skladovania dochádza k unikaniu tekutiny z batérie, ak začítate odporný zápach, alebo ak dochádza ku generovaniu tepla, zmene farby, deformáciám alebo k čomukoľvek neštandardnému, batériu okamžite vyberte z náradia alebo z nabíjajúcej a prestaňte ju používať.
12. Baterije ne potapľajte in ne dovolite dotok kakršnih koli tekočin v notranjost baterije. Vdor prevodne tekočine, kot je voda, lahko povzroči škodo v obliki požara ali eksplozije. Baterijo shranjujte v hladnem in suhem prostoru, stran od gorljivih in vnetljivih predmetov. Izogibati se je treba korozivnim atmosferskim plinom.

### UPOZORNENIE

1. Ak sa tekutina unikajúca z batérie dostane do očí, oči si nešúchajte a dôkladne si ich vypláchnite čerstvou čistou vodou, ako je pitná voda z vodovodu a okamžite vyhľadajte lekársku pomoc.  
Ak nevyhľadate ošetrovanie, tekutina môže spôsobiť problémy zraku.
2. Ak sa tekutina dostane na kožu alebo odev, okamžite ich dôkladne umyte alebo očistite čistou vodou, ako je pitná voda z vodovodu.  
Existuje možnosť, že môže dôjsť k podráždeniu pokožky.
3. Ak pri prvotnom používaní akumulátora zistíte výskyt hrdze, odporný zápach, prehrievanie, stratu farby, deformácie a/alebo iné nezrovnalosti, batériu nepoužívajte a vráťte ju predajcovi alebo dodávateľovi.

### VÝSTRAHA

Ak sa do svorky lítiovo-iónovej batérie dostane vodivé cudzie teleso, batéria môže zoskratovať a spôsobiť požiar. Pri uskladňovaní lítiovo-iónovej batérie určite dodržiavajte nasledovné pravidlá.

- Do skladovacej skrinky nekladajte vodivé odrezky, kince ani drôty, ako je napríklad oceľový drôt a medený drôt.
- Aby ste predišli zoskratovaniu, vložte batériu do nástroja alebo pri uskladnení pevne založte kryt batérie, až kým nevidíte ventilátor.

## PREPRAVA TÝKAJÚCA SA LÍTIOVO-IÓNOVÝCH BATÉRIÍ

Pri preprave lítiovo-iónovej batérie dodržiavajte nasledovné opatrenia.

### VÝSTRAHA

Pri organizovaní prepravy ohláste prepravnej spoločnosti, že balenie obsahuje lítiovo-iónovú batériu, informujte ju o výstupnom výkone a postupujte podľa pokynov prepravnej spoločnosti.

- Lítium-iónové batérie, ktoré prekračujú výkon 100 Wh, sú pri transporte označené ako nebezpečný tovar, ktorý vyžaduje špeciálne aplikačné postupy.
- Pri preprave do zahraničia musíte vyhovieť medzinárodným zákonom, pravidlám a predpisom cieľovej krajiny.

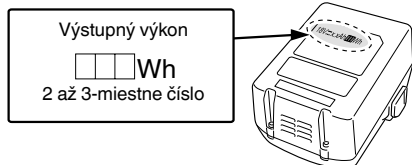

	Iba pre krajiny EÚ Elektrické náradie nelikvidujte spolu s domácim odpadom! Aby ste dodržali ustanovenia európskej smernice 2012/19/EÚ o odpadových elektrických a elektronických zariadeniach a jej implementáciu v zmysle národnej legislatívy, je potrebné elektrické náradie po uplynutí jeho doby životnosti separovať a doručiť na environmentálne prijateľné miesto recyklovania.
	Jednosmerný prúd
	Menovité napätie
	Voľnobežné otáčky
	Vibrácií za minútu
	Počet nárazov
	Nízka rýchlosť
	Vysoká rýchlosť
	Tehla
	Drevo
	Kov
	Skrutka so šesťhrannou hlavou
	Skrutka do dreva
	Kapacita upínacej hlavy na vrták
	Hmotnosť* (v súlade s postupom EPTA 01/2014)
	Vrtanie
	Príklepové vrtanie
	Zapnutie
	Vypnutie
	Odpojte akumulátor
	Zmena otáčok – Vysoká rýchlosť
	Zmena otáčok – Nízka rýchlosť
	Otáčanie v smere hodinových ručičiek
	Otáčanie proti smeru hodinových ručičiek
	Zostávajúca kapacita batérie je takmer nulová. Čo najskôr dobite batériu
	Zostávajúca kapacita batérie je polovičná
	Zostávajúca kapacita batérie je dostatočná
	Výstraha

## NÁZVY DIELOV (Obr. 1 – Obr. 13)

①	Nabíjateľná batéria	⑩	Skrutka
②	Poistka	⑪	Hák
③	Rukoväť	⑫	Drážka
④	Kontrolka	⑬	Spínač
⑤	Značka vrtania	⑭	Kontrolka zostávajúcej kapacity batérie
⑥	Stupnica spojky	⑮	Panel s displejom
⑦	Značka trojuholníka	⑯	Objímka
⑧	Značka kladiva	⑰	Tlačidlo
⑨	Regulátor prepínania		

## SYMBOLY

### VÝSTRAHA

Nižšie sú zobrazené symboly, ktoré sa v prípade strojného zariadenia používajú. Pred použitím náradia sa oboznáňte s významom týchto symbolov.

	DS18DBSL: Akku vrtací skrutkovač DV18DBSL: Akku rázový skrutkovač
	Aby sa znížilo riziko zranenia, musí si užívateľ prečítať návod na obsluhu.

\* V závislosti od pripojenej batérie. Najťažšia váha sa meria pomocou BSL36B18 (predáva sa samostatne).





# Slovenčina

- Záležitosti týkajúce sa teplôt a doby nabíjania batérie.  
Teploty a doba nabíjania budú také, ako je uvedené v **Tabuľke 2**

**Tabuľka 2**

Batéria		Nabíjačka	UC18YFSL	UC18YKSL
Nabíjacie napätie		V	14,4–18	
Hmotnosť		kg	0,5	0,35
Teploty, pri ktorých možno batériu nabíjať			0°C–50°C	
Doba nabíjania pre kapacitu batérie pribl. (Pri 20°C)				
1,3 Ah	min	20	35	
1,5 Ah	min	22	40	
2,0 Ah	min	30	60	
2,5 Ah	min	35	75	
3,0 Ah	min	45	90	
4,0 Ah	min	60	120	
5,0 Ah	min	75	150	
6,0 Ah	min	90	180	
8,0 Ah	min	120	240	
Počet článkov batérie			4–10	

## POZNÁMKA

Doba nabíjania sa môže odlišovať, závisí od okolitej teploty a napätia zdroja napájania.

## UPOZORNENIE

Pri nepretržitom používaní nabíjačky na batérie sa nabíjačka na batérie zohreje, čo môže predstavovať príčinu porúch. Po dokončení nabíjania počkajte pred ďalším nabíjaním 15 minút.

### 4. Odpojte napájací kábel nabíjačky zo zásuvky.

### 5. Nabíjačku pevne uchopte a vytiahnite batériu.

## POZNÁMKA

Po použití nezabudnite z nabíjačky vybrať batériu a potom ju odložiť.

## UPOZORNENIE

- Ak je batéria nabíjaná, keď je horúca z dôvodu, že bola dlho vystavená priamemu slnečnému svetlu alebo z dôvodu, že bola jednoducho používaná, kontrolka nabíjačky sa na 1 sekundu rozsvieti a 0,5 sekundy nesvieti (na 0,5 sekundy sa vypne). V takom prípade nechajte batériu najskôr vychladnúť a až potom ju začnite nabíjať.
- Keď kontrolka bliká (v 0,2 sekundových intervaloch), skontrolujte, či sa v konektore batérie na nabíjačke nenachádzajú cudzie predmety, a vyberte ich. Ak nenájdete žiadne cudzie predmety, pravdepodobne došlo k poruche batérie alebo nabíjačky. Odnesť ich do autorizovaného servisného strediska.
- Keďže vstavaný mikropočítač potvrdí vybratie batérie nabíjanej pomocou nabíjačky až približne po 3 sekundách, počkajte aspoň 3 sekundy, kým batériu znova vložíte a budete pokračovať v nabíjaní. Ak batériu znova vložíte do 3 sekúnd, nemusí sa správne nabíť.

## MONTÁŽ A OBSLUHA

Činnosť	Obrázok	Strana
Vyberanie vkladanie batérie	1	192
Nabíjanie	2	192
Nastavovanie uťahovacieho momentu	3	192
Výber polohy vrtania	4	192
Výber polohy priklepu	5	192
Zmena otáčok	6	192
Odstraňovanie a montáž háka	7	193
Indikátor zostávajúcej kapacity batérie	8	193
Používanie LED kontrolky	9	193
Montáž vrtáka	10	193
Zmena smeru otáčania	11	194
Prevádzka spínača	12	194
Výber prislúšenstva	—	195



## Informácie ohľadne vzduchom prenášaného hluku a vibrácií

Namerané hodnoty boli stanovené podľa normy EN62841 a deklarované podľa ISO 4871.

Nameraná vážená úroveň hladiny akustického výkonu A:  
86,5 dB (A) (DS18DBSL)  
96,5 dB (A) (DV18DBSL)

Nameraná vážená úroveň hladiny akustického tlaku A:  
75,5 dB (A) (DS18DBSL)  
85,5 dB (A) (DV18DBSL)

Odchýlka K: 5 dB (A).

Používajte chrániče sluchu.

Výsledné celkové hodnoty pre vibrácie (suma pre trojosový vektor) stanovené podľa EN62841.

Vrútenie do kovu:

Hodnota vibračných emisií  $a_{h, D} < 2,5 \text{ m/s}^2$   
(DS18DBSL, DV18DBSL)

Odchýlka K = 1,5 m/s<sup>2</sup> (DS18DBSL, DV18DBSL)

Príklepové vrútenie do betónu:

Hodnota vibračných emisií  $a_{h, ID} = 9,1 \text{ m/s}^2$  (DV18DBSL)

Odchýlka K = 1,5 m/s<sup>2</sup> (DV18DBSL)

---

Deklarovaná skupná vrednosť treslajev in deklarovaná vrednosť emisií hrupu sta bili izmerjeni v skladu s standardno testno metodo in se lahko uporabita za primerjavo enega orodja z drugim.

Prav tako se lahko uporabita pri preliminarni oceni izpostavljenosti.

### VYSTRAHA

- Tresljaji in emisije hrupa med dejansko uporabo električnega orodja se lahko razlikujejo od deklarirane skupne vrednosti v odvisnosti od načinov uporabe orodja, zlasti vrste obdelovanca; in
- Vyznačte bezpečnostné opatrenia s cieľom chrániť obsluhu, ktoré sa zakladajú na odhade expozície v rámci skutočných podmienok používania (berúc do úvahy všetky súčasti prevádzkového cyklu, ako sú doby vypnutia náradia a doby voľnobehu náradia, ktoré sú doplnkom doby spustenia náradia).

---

### POZNÁMKA

Vzhľadom na pokračujúci program výskumu a vývoja v spoločnosti HiKOKI si vyhradujeme právo zmien tu uvedených technických parametrov bez predchádzajúceho upozornenia.

---

## RIEŠENIE PROBLÉMOV

Pokiaľ náradie nefunguje štandardným spôsobom, použite postupy uvedené v tabuľke nižšie. Pokiaľ nedokázate problém odstrániť, poraďte sa s predajcom alebo s autorizovaným servisným strediskom spoločnosti HiKOKI.

Príznak	Možná príčina	Náprava
Náradie nefunguje	Žiadna zvyšná kapacita batérie	Nabite batériu.
	Batéria nie je bezpečne pripevnená.	Potlačte batériu, kým nebudete počuť cvaknutie.
Náradie sa náhle zastavilo	Náradie je preťažené	Odstráňte príčinu preťaženia.
	Prehriatie batérie alebo náradia	Nechajte náradie a batériu dôkladne vychladnúť.
Vrtáky náradia -nie je ich možné pripevniť -vypadávajú	Tvar prídavnej časti sa nezhoduje	Upínací priemer bezklúčovej upínacej hlavy je od 1,5 mm do 13 mm. Použite vrtáky, ktoré spadajú do uvedeného rozsahu.
	Zámok bezklúčovej upínacej hlavy je opotrebovaný	Kontaktujte autorizované servisné stredisko spoločnosti HiKOKI pre výmenu opotrebovanej bezklúčovej upínacej hlavy za novú.
Spínač nie je možné stlačiť	Tlačidlo voliča dopredu/dozadu je stlačené do polovice	Stlačte tlačidlo pevne do polohy pre požadovaný smer rotácie.
Hlavy skrutiek sa vyšmykujú alebo sú uvoľnené.	Číslo vrtáku sa nezhoduje s veľkosťou skrutky	Namontujte vhodný vrták.
	Vrták je opotrebovaný	Vymeňte ho za nový.
Otvory nie je možné plynule vŕtať.	Vŕtačka je opotrebovaná	Vymeňte ju za novú.
	Rotáčna rýchlosť nie je adekvátna	Nastavte rýchlosť otáčok (VYSOKÉ/NÍZKE) tak, aby sa prispôbila vŕtanému materiálu.
	Vŕtačka rotuje v opačnom smere	Prepnite na otáčanie dopredu.
Kontrolka rýchlo bliká načerveno a batéria sa nenabíja.	Batéria nie je úplne zasunutá.	Batériu vložte pevne.
	Na koncovke batérie alebo v mieste jej pripojenia sa nachádza cudzí predmet.	Odstráňte cudzí predmet.
Bliká červená kontrolka a nabíjanie batérie sa nezačalo.	Batéria nie je úplne zasunutá.	Batériu vložte pevne.
	Batéria je prehriata.	Ak sa nechá tak, po znížení teploty batérie sa automaticky začne nabíjať, čo však môže znížiť životnosť batérie. Pred nabíjaním sa odporúča nechať batériu vychladnúť na dostatočne vetranom mieste, mimo priameho slnečného žiarenia.
Doba používania batérie je krátka aj napriek tomu, že je batéria plne nabitá.	Životnosť batérie je vyčerpaná.	Batériu vymeňte za novú.
Batéria sa dlho nabíja.	Teplota batérie, nabíjačky alebo okolitého prostredia je veľmi nízka.	Batériu nabíjajte vo vnútri alebo v inom teplejšom prostredí.
	Ak sa otvory na nabíjačke zakryjú, spôsobí to prehriatie vnútorných komponentov.	Dbajte na to, aby nedošlo k zakrytiu otvorov.
	Ventilátor chladenia nefunguje.	Kontaktujte autorizované servisné stredisko spoločnosti HiKOKI kvôli oprave.

## ОБЩИ МЕРКИ ЗА БЕЗОПАСНОСТ ПРИ ИЗПОЛЗВАНЕ НА ЕЛЕКТРИЧЕСКИ ИНСТРУМЕНТИ

### ⚠ ПРЕДУПРЕЖДЕНИЯ

Прочетете всички предупреждения за безопасност, инструкции, илюстрации и спецификации, предоставени с този електрически инструмент. Неспазването на всички инструкции може да доведе до електрически удар, пожар и/или сериозни наранявания.

Запазете и съхранявайте инструкциите за последващи справни и приложение.

Терминът „електрически инструменти“, използван в предупрежденията за безопасност, се отнася до електрически инструменти, захранвани (с кабел) от мрежата, или такива с батерии (безжични).

#### 1) Безопасност на работното място

- Поддържайте работното място подредено и добре осветено.**  
*Неподредени или не добре осветени работни места са предпоставка за инциденти.*
- Не използвайте електрически инструмент във взривоопасна среда, при наличие на запалими течности, газ или прах.**  
*Електрическите инструменти произвеждат искри, които могат да доведат да възпламеняване.*
- Не позволявайте достъп на странични лица и деца при работа с електрически инструменти.**  
*Невниманието по време на работа може да доведе до загуба на контрол върху процеса.*

#### 2) Електрическа безопасност

- Щепселите на електрическите инструменти трябва да отговарят на типа на контактите.**  
*Никога не правете канвито и да било промени по щепселите. Не използвайте преходни щепсели за включване на заземени електрически инструменти.*  
*Щепсели, по които не са правени модификации и съответстват на контактите намаляват риска от електрически удар.*
- При работа с електрически инструменти избягвайте контакт на тялото със заземени повърхности като тръби, радиатори и хладилници.**  
*Съществува повишен риск от електрически удар, ако тялото Ви стане част от заземителния контур.*
- Не излагайте електрическите инструменти на влиянието на влага или дъжд.**  
*Попадането на влага в електрическите инструменти повишава риска от електрически удар.*
- Не нарушавайте целостта на кабелите.**  
*Никога не изключвайте електрическите уреди, като издърпвате от кабела.*  
*Пазете кабелите от източници на топлина, от смазочни материали, остри ръбове и подвижни компоненти.*  
*Наранени или преплетени кабели повишават риска от електрически удар.*
- Когато използвате електрически уред на открито, използвайте удължител, подходящ за външни условия на работа.**  
*Използвайте кабел, подходящ за външни условия, който намалява риска от електрически удар.*

f) Ако е **наложително** използването на електрически инструмент във влажни условия, използвайте уреди с диференциална защита (RCD) срещу утечка. Използването на диференциална защита намалява риска от електрически удар.

#### 3) Лична безопасност

- Бъдете бдителни, внимавайте в действията си и използвайте разумно електрическите инструменти.**  
**Не използвайте електрически инструмент, когато сте изморени, или под влиянието на лекарствени средства, алкохол или опиати.**  
*Всяко невнимание при работа с електрически инструменти може да доведе до сериозни наранявания.*
- Използвайте лични предпазни средства.**  
**Винаги носете защитни очила или маска.**  
*Защитните средства, като прахозащитна маска, защитни обувки с устойчива на плъзгане подметка, каска, или антифони, използвани според условията на работа, ще намалят опасността от нараняване.*
- Предотвратяване на случайно включване.**  
**Уверете се, че бутонът за старт на уреда е в изключено положение, преди да свържете електрическия инструмент към източник на захранване и/или батерия, както и преди да го вземете или пренасяте.**  
*Пренасянето на инструменти с пръст на старт бутон, или на превключвателя на захранването, носи опасност от инциденти.*
- Отстранете всички работни приставки, преди да включите уреда към захранването.**  
*Гачен ключ или инструмент, забравен в ротационни компоненти на електрическия инструмент, може да доведе до нараняване.*
- Не се пресягайте.** През цялото време трябва да имате стабилна опора и да поддържате баланс на тялото.  
*Това осигурява по-добър контрол върху електрическите инструменти при неочаквани ситуации.*
- Носете подходящо облекло.** Не носете прекалено широки дрехи или бижута. Дръжте косата и дрехите си далеч от движещите се части.  
*Широките дрехи, бижута и дълга коса могат да бъдат захванати от подвижните компоненти.*
- Ако са осигурени устройства за присъединяване към прахоуловители инсталации, уверете се, че са правилно присъединени.**  
*Използването на прахоуловители и циклони може да намали свързаните със замърсяването рискове.*
- Не позволявайте опитността ви, придобита от честото използване на инструменти, да ви създаде самочувствие, заради което да игнорирате принципите на безопасност при работа с инструменти.**  
*Невнимателно действие може да доведе до тежки наранявания в рамките на части от секундата.*

#### 4) Експлоатация и поддръжка на електрически инструменти

- Не насилвайте електрическите инструменти.** Използвайте подходящ електрически инструмент за съответните цели.

Подходящият електрически инструмент осигурява безопасното и по-добро извършване на работните дейности при предвидените номинални параметри.

- b) Не използвайте електрическия инструмент, ако не може да бъде включен или изключен от съответния старт бутон или превключвател. *Всички електрически инструмент, който не може да се контролира от превключвателя, е опасен и подлежи на ремонт.*
  - c) Изключете щепсела на инструмента от източника на захранване и/или извадете батерийния пакет от инструмента, ако той позволява сваляне, преди да извършвате настройки, при смяна на приставки или при съхранение. *Тези предпазни мерки намаляват риска от случайно и нежелано включване на електрическия инструмент.*
  - d) Съхранявайте неизползваните електрически инструменти далеч от достъп на деца и не позволявайте на лица, непознати с начина на работа с инструментите и тези инструкции, да работят с тях. *Електрическите инструменти представляват опасност в ръцете на неопитни лица.*
  - e) Поддържайте електроинструментите и аксесоарите. Проверявайте центровната и закрепването на подвижните части, проверявайте за повредени части, които могат да се отразят на работата на електрическите инструменти. *Ако установите повреди, отстранете ги преди да използвате електрическите инструменти. Много злополуки се дължат на лоша поддръжка на електрическите инструменти.*
  - f) Поддържайте режещите инструменти заточени и чисти. *Правилно поддържаните режещи инструменти, с наточени режещи елементи, се управляват и контролират по-лесно.*
  - g) Използвайте електрически инструменти, приставки и аксесоари, и т.н., съгласно тези инструкции, като вземете предвид работните условия и вида работи, които ще се извършват. *Използване на електрическите инструменти за работи, различни от тези, за които са предвидени, може да доведе до повишен риск и опасни ситуации.*
  - h) Пазете ръкохватките и повърхностите за захващане сухи, чисти, без масло и грес. *Хлъзгавите ръкохватки и повърхности за захващане не позволяват безопасната работа и управление на инструмента в неочаквани ситуации.*
- 5) Експлоатация и поддръжка на електрически инструменти захранвани от батерии
    - a) Заредвайте уредите само със зарядните устройства, посочени от производителя. *Зарядно устройство, подходящо за един тип батерии, може да създаде риск от пожар при използване за друг тип батерии.*
    - b) Използвайте електрическите инструменти само с определения за тях тип батерии. *Използването на друг тип батерии създава риск от нараняване и пожар.*
    - c) Когато не използвате батериите, те трябва да се съхраняват далеч от други метални предмети като кламери, монети, ключове, гвоздеи, винтове или други малки метални предмети, които могат да осъществят контакт между клемите им.

Контакт между клемите на батериите може да доведе до искри или пожар.

- d) При неподходящи условия на съхранение, батериите могат да изтекат; избягвайте контакт. *Ако случайно влезете в контакт с електrolитната течност, изплакнете обилно с вода. Ако попадне електrolит в очите, изплакнете обилно и потърсете медицинска помощ. Електrolитът на батериите може да причини възпаление или изгаряния.*
  - e) Не използвайте батерия или инструмент, които са повредени или модифицирани. *Повредените или модифицирани батерии могат да имат непредвидимо поведение, което да доведе до пожар, експлозия или риск от нараняване.*
  - f) Не излагайте батерията или инструмента на огън или на прекалено висока температура. *Излагането на огън или на температура над 130°С може да предизвика експлозия.*
  - g) Следвайте всички инструкции за зареждане и не зареждайте батерията или инструмента извън температурния диапазон, указан в инструкциите. *Неправилното зареждане или зареждане при температури извън определения диапазон може да повреди батерията и да увеличи риска от пожар.*
- 6) Обслужване
    - a) Обслужването на електрическите инструменти трябва да се извършва само от квалифицирани сервизни работници, при използване на оригинални резервни части. *Това ще гарантира безопасността при работа с електрическите инструменти.*
    - b) Никога не обслужвайте повредени батерии. *Обслужването на батериите трябва да се извършва само от производителя или от оторизираните доставчици на услуги.*

## ВНИМАНИЕ

Не допускате в зоната на работа деца и възрастни хора.

Когато не използвате електрическите инструменти, съхранявайте ги далеч от достъп на деца и възрастни хора.

## СЪВЕТИ ЗА БЕЗОПАСНОСТ ПРИ РАБОТА С ПРОБИВНА МАШИНА / УДАРНА ПРОБИВНА МАШИНА НА БАТЕРИИ

Инструкции за безопасност за всички оператори

<DV18DBSL>

a) Носете антрани при работа с ударна пробивна машина.

*Излагането на въздействието на шум може да доведе до загуба на слуха.*

<DS18DBSL / DV18DBSL>

b) Дръжте електроинструмента за изолираните повърхности при извършване на операция, при която приставката за рязане може да засегне скрито окабеляване.

*Режещият аксесоар, който влезе в досег с проводник под напрежение, може да постави откритите метални части на електрическия инструмент „под напрежение“ и да причини токов удар на оператора.*

# Български

## Инструкции за безопасност при използване на дълги свредла

### а) Никога не работете с по-висока скорост от максималната скорост на свредлото.

При по-висока скорост, свредлото вероятно ще се огъне, ако се остави да се върти свободно, без да контактува с детайла, което ще доведе до телесна повреда.

### б) Винаги започвайте да пробивате с ниска скорост и с върха на свредлото в контакт с детайла.

При по-висока скорост, свредлото вероятно ще се огъне, ако се остави да се върти свободно, без да контактува с детайла, което ще доведе до телесна повреда.

### в) Използвайте натиск само в пряна линия със свредлото и не използвайте прекомерно натиск.

Свредлата могат да се огъват, поради това могат да се счупят или да се изгуби контрол върху тях, което ще доведе до нараняване.

- Съединителният диск не може да бъде поставен между цифрите "1, 4, 7, ... 22", или точките. Не използвайте уреда със зададени стойности между "22" и линията в средата на маркера за пробиване. Това може да доведе до повреда.
- Винаги използвайте въртене по часовниковата стрелка, когато ползвате инструмента като ударна бормашина.
- След продължителна работа, уредът следва да бъде оставан в покой за известно време.
- Електрическият уред е оборудван с верига за температурна защита, за да предпази двигателя. Продължителната работа може да повиши температурата на уреда, което активира веригата за температурна защита и автоматично прекъсва работата. Ако това се случи, оставете електрическият уред да се охлади, преди да възобновите употребата.
- Моторът може да откаже при претоварване на уреда. Ако това се случи, освободете спусъка и отстранете причината за претоварване.
- Моторът може да спре работа при блокиране на свредлото по време на пробивни работи. Вземете мерки да не блокирате мотора при пробивни работи.
- Използването на батерията в студена среда (под 0 градуса по Целзий) може да доведе до отслабване на въртящия момент и капацитета на работа. Това е временно явление, което се елиминира, след като батерията загрее.
- Монтирайте куката. Ако не е закрепена здраво, това може да доведе до нараняване при използване.
- Не гледайте директно в индикатора. Това може да доведе до увреждане на очите. Избършете всякакви замърсявания по лещата на LED светлината с парче мек плат, като внимавате да не издраскате лещата.
- Драскотини по лещата на LED светлината могат да доведат до по-слаба яркост.
- Винаги използвайте инструмента и батерията при температури между -5°C и 40°C.
- Винаги зареждайте батерията при температура на околната среда 0–40°C.

## ДОПЪЛНИТЕЛНИ МЕРКИ ЗА БЕЗОПАСНОСТ

- Уверете се, че в зоната, в която ще се извършват пробивни работи, няма скрити електрически проводници, водопроводни или газопроводни тръби. По време на пробивни работи, засягането на електрически проводници, водопроводи или газопроводи може да доведе до късо съединение, течево и рискове, които могат да доведат до значителни аварии и наранявания.
- Уверете се, че имате стабилен захват върху електрическият инструмент по време на работа. Нестабилният захват крие рискове от злополуки и нараняване (Фиг. 13).
- Работната повърхност трябва да е устойчива. Използването на скоби или менгемата осигурява по-голяма стабилност на работната повърхност, отколкото ако я държите с ръка.
- Подготовка за работа и проверка на работното място. Проверете дали работното място е подходящо подготвено, като следвате инструкциите за безопасност.
- Не допускайте проникването на чужди тела в отвора на връзката за батериите.
- Никога не разглобявайте презареждащите се акумулаторни батерии и зарядното.
- Никога не давайте на късо акумулаторните батерии. Късо съединение може да причини пренапрежение и прегряване. Това може да доведе до повреда или изгаряне на батерията.
- Отработените батерии не трябва да се изгарят. Това може да доведе до експлозия.
- Върнете батериите в магазина, от който са били закупени, веднага след като цитъла на живот на презаредените батерии стане прекалено къс за да се използват. Отработените батерии не трябва да се изхвърлят.
- Не поставяйте предмети върху отворите за охлаждане на зарядното устройство. Вкарването на метални или запалими предмети във вентилационните слотове е доведе до опасност от електрически удар или ще повреди зарядното устройство.
- Когато поставяте свредло или приставка в патронника на уреда, затегнете адекватно втулката. Ако не затегнете добре патронника, свредлото или друга работна приставка може да се изплъзне и падне, както и да причини нараняване.
- Когато променяте оборотите на ротация от бутона, уверете се, че уредът е изключен. Смяна на скоростта на ротация при работещ електромотор ще повреди предавките.

## ГРИЖА ЗА ЛИТИЕВО-ЙОННАТА БАТЕРИЯ

За да удължите живота на литиево-йонната батерия, тя има защитна функция за прекъсване на подаването на заряд.

В случаите 1 до 3, описани по-долу, когато използвате това изделие, дори при натискане на спусъка, моторът може да спре. Това не е в следствие на повреда, а на защитна функция.

- Когато разрядът на батерията намалее значително, моторът спира.  
В такъв случай, заредете батерията незабавно.
- Ако инструментът е бил претоварен, моторът може да спре. В този случай, освободете спусъка и отстранете причината за претоварване. След това може да използвате уреда отново.
- Ако батерията е прегряла при претоварване, тя може да откаже да работи.  
В този случай, спрете използването ѝ, и я оставете да се охлади. След това може да използвате уреда отново.

Освен това, моля, спазвайте следните предупреждения.

### ПРЕДУПРЕЖДЕНИЕ

За да предотвратите разреждане на батерията, загряване, поява на дим, запалване и експлозия, уверете се, че спазвате указанията за безопасност.



1. Уверете се, че по батерията не се натрупват прах и стружки.
- Уверете се, че по батерията не се натрупват прах и стружки по време на работа.
- Уверете се, че прах и стружки не се натрупват върху батерията по време на работа.
- Не съхранявайте неизползваните батерии в места, където са изложени на въздействието на прах и стружки.
- При съхранение на батерия, отстранете евентуално натрупани стружки и прах, като не трябва да се съхранява заедно с метални предмети (болтове, гвоздеи и др.).
2. Пазете батерията от пробиване с остри предмети като гвоздеи, от удар с чук, настъпване, или от силен физически удар.
3. Не използвайте видимо повредена или деформирана батерия.
4. Не използвайте батерията с обратен поларитет.
5. Не свързвайте батерията директно към електрически източници, или към куплунга на запалката в лека кола.
6. Не използвайте батерията за цели, различни от предназначението ѝ.
7. Ако батерията не може да се зареди напълно, дори след като изтече препоръчвания период от време, незабавно прекратете последващи опити за зареждане.
8. Не излагайте батерията на високи температури или налягане, не поставяйте в микровълнова фурна, сушилня или контейнери под високо налягане.
9. При установяване на теч или неприятна миризма от батерията, не излагайте на въздействието на силна топлина или открити пламъци.
10. Не използвайте батерията в мета, където се генерира силно статично електричество.
11. Ако батерията тече, има неприятна миризма, загрява или се обезцвети и деформира, или ако се появят необичайни признаци при употреба, презареждане и съхранение, незабавно я отстранете от оборудването или зарядното и не я използвайте.
12. Не потапяйте батерията и не позволявайте навлизането на течности в нея. Проникването на проводими течности като например вода, може да доведе до повреда и да причини пожар или експлозия. Съхранявайте батерията на хладно и сухо място, далеч от горими и запалими предмети. Да се избягват атмосфери с корозивни газове.

**ВНИМАНИЕ**

1. Ако електролит от батерията попадне в очите, не ги търкайте, а изплакнете обилно с чиста, напр. чешмяна, вода и потърсете незабавно лекарска помощ.  
Ако не се вземат мерки, електролитът може да причини очни проблеми.
2. Ако електролит от батерията попадне върху кожата или дрехите, незабавно измийте с чиста, напр. чешмяна, вода.  
Възможно е електролитът да причини кожно възпаление.
3. Ако при първото използване на батерията забележите ръжда, неприятен мирис, прегряване, обезцветяване, деформиране и/или други нередности, не я използвайте и я върнете на доставчика или търговеца, от който сте я закупили.

**ПРЕДУПРЕЖДЕНИЕ**

Ако чуждо тяло, което е проводник, попадне върху клемите на литиево-йонната батерия, тя може да даде на късо и да причини пожар. Когато съхранявате литиево-йонната батерия спазвайте следните правила за безопасност.

- В кутията за съхраняване не поставяйте проводящи предмети като гвоздеи, парчета проводници и медна тел.
- За да предотвратите късо съединение, след вкарване на батерията в електрическия инструмент поставяйте капака ѝ така, че вентилаторът да не се вижда.

**ОТНОСНО ТРАНСПОРТА НА ЛИТИЕВО-ЙОННА БАТЕРИЯ**

При транспортиране на литиево-йонна батерия, моля спазвайте следните предпазни мерки.

**ПРЕДУПРЕЖДЕНИЕ**

Уведомете транспортната компания, че пратката съдържа литиево-йонна батерия, информирайте компанията за нейната изходна мощност и спазвайте инструкциите на транспортната компания, когато уреждате транспорта.

- Литиево-йонните батерии, които надвишават изходна мощност от 100 Wh, се считат за транспортна категория Опасни стоки и изискват прилагането на специални процедури.
- За транспортиране в чужбина трябва да спазите международните закони и правила и разпоредби на страната, до която се транспортират.

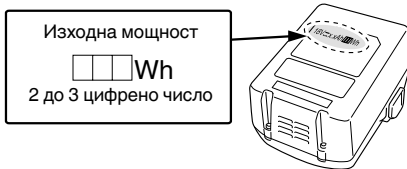























**ИМЕ НА ЧАСТИТЕ (Фиг. 1 – Фиг. 13)**







①	Акумулаторна батерия	⑩	Винт
②	Фиксатор	⑪	Кука
③	Ръкохватка	⑫	Сечение
④	Пилотна лампа	⑬	Пусков ключ
⑤	Марка на свредлото	⑭	Оставаща батерия индикаторна лампа
⑥	Циферблат на съединителя	⑮	Екранен панел
⑦	Марка на триъгълника	⑯	Втулка
⑧	Марка на спусъка	⑰	Бутон за натискане
⑨	Бутон за смяна на предаване		

## СИМВОЛИ

### ПРЕДУПРЕЖДЕНИЕ

Използвани са следните символи. Уверете се, че разбирате значението им, преди използване на уреда.

	DS18DBSL: Безжична пробивна машина на батерии DV18DBSL: Безжична ударна пробивна машина на батерии
	За да намали риска от наранявания, потребителят трябва да прочете ръководството за работа.
	Само за страни от ЕС Не изхвърляйте електрически уреди заедно с битовите отпадъци! Във връзка с разпоредбите на Европейска Директива 2012/19/ЕС за електрическите и електронни уреди и нейното приложение съгласно националните законодателства, електрически уреди, които излизат от употреба трябва да се събират отделно и предават в специализирани пунктове за рециклиране.
	Постоянен ток
	Номинално напрежение
	Скорост на празен ход
	Осцилация на минута
	Ударна сила
	Ниска скорост
	Висока скорост
	Тухла
	Дърво
	Метал
	Винт за метал
	Винт за дърво
	Капацитет на патронника
	Тегло* (Съгласно ЕРТА-процедура 01/2014)
	Пробиване
	Ударно пробиване
	Включване
	Изключване
	Изключете батерията
	Смяна на скоростта на ротация – Висока скорост

	Смяна на скоростта на ротация – Ниска скорост
	Ротация по часовника
	Ротация обратно на часовника
	Батерията е почти изцяло разредена. Заредете батерията при първа възможност
	Батерията е наполовина разредена.
	Батерията има достатъчен заряд.
	Предупреждение

\* В зависимост от прикачената батерия. Най-голямото тегло се измерва с BSL36B18 (продава се отделно).

## СТАНДАРТНИ АКСЕСОАРИ

В допълнение към основния комплект (1 комплект) са предоставени и аксесоарите и приставките, изброени на стр. 191.

Стандартните приставки и аксесоари са предмет на промяна без предупреждение.

## ПРИЛОЖЕНИЯ

<DS18DBSL>

○ Завиване и развиване на винтове за метал, дърво, самонарезни винтове и др.

○ Пробиване на различни видове метали

○ Пробиване на различни видове дърво

<DV18DBSL>

○ Пробиване в тухлени и бетонови блокчета и др.

○ Завиване и развиване на винтове за метал, дърво, самонарезни винтове и др.

○ Пробиване на различни видове метали

○ Пробиване на различни видове дърво

## СПЕЦИФИКАЦИИ

Спецификациите на уреда са дадени в Таблицата на стр. 191.

### ЗАБЕЛЕЖКА

Поради непрекъснатото развитие на научно-развойната програма на HIKOKI, дадените тук спецификации са предмет на промяна без уведомление.

## ЗАРЕЖДАНЕ

Преди да използвате електрическият инструмент, заредете батерията както следва.

**1. Свърнете кабела на зарядното устройство към контакт.**

Когато свързвате кабела на зарядното, индикаторната лампа ще мига в червено (на интервали от 1 сек.).

### ВНИМАНИЕ

Не използвайте електрическият кабел, ако е повреден. Незабавно го подменете.

**2. Поставете батерията в зарядното устройство.**

Вкарайте батерията плътно в зарядното устройство, както е показано на **Фиг. 2**.

**3. Заредане**

Когато поставите батерията в зарядното устройство, зареждането ще започне, а индикаторната лампа ще свети постоянно в червено.

Когато батерията се зареди напълно, индикаторната лампа ще мига в червено. (На интервали от 1-секунда) (Виж Таблица 1)

● Индикационна пилотна лампа  
Сигналите на индикаторната лампа ще бъдат тези, показани в Таблица 1, според състоянието на зарядното устройство или батерията.

**Таблица 1**

		Индикации на пилотната лампа		
Пилотна лампа (червена)	Преди зареждане	Мига	Светва за 0,5 секунди. Не свети за 0,5 секунди. (изгасва за 0,5 секунди)	
	По време на зареждане	Свети	Свети непрекъснато	
	Завършено зареждане	Мига	Светва за 0,5 секунди. Не свети за 0,5 секунди. (изгасва за 0,5 секунди)	
	Режим готовност поради прегряване	Мига	Светва за 1 секунда. Не свети за 0,5 секунди. (изгасва за 0,5 секунди)	Прегряла батерия. Зареждането не е възможно. (Зареждането ще започне след охлаждане на батерията)
	Невъзможно зареждане	Мига	Светва за 0,1 секунда. Не свети за 0,1 секунди. (изгасва за 0,1 сек.)	Повреда в зарядното устройство

● Относно температурата и времето за зареждане на батерията. Температурата и времето за зареждане ще бъдат тези, показани в Таблица 2

**Таблица 2**

Зарядно		UC18YFSL	UC18YKSL
Батерия			
Напрежение при зареждане	V	14,4–18	
Тегло	кг	0,5	0,35
Температури, при които батерията може да бъде заредена		0°C–50°C	
Приблизително време за зареждане на капацитета на батерията. (При 20°C)			
1,3 Ah	мин.	20	35
1,5 Ah	мин.	22	40
2,0 Ah	мин.	30	60
2,5 Ah	мин.	35	75
3,0 Ah	мин.	45	90
4,0 Ah	мин.	60	120
5,0 Ah	мин.	75	150
6,0 Ah	мин.	90	180
8,0 Ah	мин.	120	240
Брой клетки на батерията		4–10	

**ЗАБЕЛЕЖКА**

Времето за зареждане може да варира според околната температура и източника на напрежение.

**ВНИМАНИЕ**

Когато зарядното устройство се използва непрекъснато, може да загрее и да стане причина за отказ или повреда. След като завърши зареждането, оставете в покой зарядното устройство за 15 минути.

4. **Изключете охранващия кабел на зарядното от мрежата.**

5. **Хванете добре зарядното устройство и издърпайте батерията.**

**ЗАБЕЛЕЖКА**

Уверете се, че сте извадили батерията от зарядното устройство след употреба и я запазете.

**ВНИМАНИЕ**

○ Ако батерията се зарежда в загрято състояние, поради излагане в продължение на дълго време на пряка слънчева светлина или поради непосредствено използване, сигналната лампа на зарядното ще светне за 1 секунда и ще изгасне за 0,5 секунди (изкл. за 0,5 секунди). В такъв случай, първо оставете батерията да се охлади и след това започнете зареждането.

○ Когато индикаторната лампа трепти (на интервали от 0,2 секунди), проверете за чужди тела в конектора на зарядното устройство и ги извадете. Ако няма чужди тела, вероятно батерията или зарядното устройство са повредени. Занесете ги в оторизиран сервизен център.



## 5. Съхранение

Съхранявайте инструмента и батерията при температура под 40°C на място, недостъпно за деца.

### ЗАБЕЛЕЖКА

Съхранение на литиево-йонни батерии.

Уверете се, че литиево-йонните батерии са напълно заредени, преди да ги оставите за съхранение.

Продължително съхранение (3 месеца или повече) на непълно заредени батерии може да доведе до лоша работа, значително скъсяване на живота на батериите или да ги направи негодни за употреба.

Въпреки това, батерии със значително скъсен живот могат да бъдат възстановени, чрез няколкократно зареждане и пълното им разреждане от два до пет пъти.

Ако полезният живот на батерията е значително съкратен, независимо от многократното зареждане и използване, считайте батерията за износена и сменете с нова.

### ВНИМАНИЕ

По време на работа и поддръжка на електрически уреди трябва да се спазват разпоредбите и стандартите за безопасност за всяка страна.

#### Важна информация за батерии за безжични инструменти NiKOKI

Моля, винаги използвайте нашите оригинални батерии. Не гарантираме безопасността и работата на уреда, когато се използват батерии, различни от посочените от нас, или когато са правени промени по батериите (като разглобяване и подмяна на клетките или други вътрешни компоненти).

### ГАРАНЦИЯ

Предоставяме гаранция за Електрически Инструменти NiKOKI съгласно специфичните местени законодателства на съответните държави. Настоящата гаранция не покрива дефекти или повреди, причинени от неправилно или небрежно използване, както и дължащи се на обичайно износване на компонентите. В случай на рекламация, моля, изпратете Електрическият Инструмент, в неразглобен вид, с ГАРАНЦИОННАТА КАРТА, продоволствена в края на инструкциите, на оторизиран сервизен център на NiKOKI.

**Информация за шумово замърсяване и вибрации**  
Измерените стойности отговарят на изискванията на EN62841 и съответстват на ISO 4871.

Измерено А-претеглено шумово ниво:

86,5 dB (A) (DS18DBSL)

96,5 dB (A) (DV18DBSL)

Измерено А-претеглена сила на звука:

75,5 dB (A) (DS18DBSL)

85,5 dB (A) (DV18DBSL)

Неточност К : 5 dB (A).

Носете антифони.

Общи стойности на вибрации (векторна сума) определени съгласно EN62841.

Пробиване на метал:

Стойност на вибрации  $a_{h, D} < 2,5 \text{ м/сек}^2$

(DS18DBSL, DV18DBSL)

Неточност К = 1,5 м/сек<sup>2</sup> (DS18DBSL, DV18DBSL)

Влияние при пробиване на бетон:

Стойност на вибрации  $a_{h, ID} = 9,1 \text{ м/сек}^2$  (DV18DBSL)

Неточност К = 1,5 м/сек<sup>2</sup> (DV18DBSL)

Декларираната обща стойност на вибрациите и декларираната стойност на шумовите емисии са измерени в съответствие със стандартен метод за изпитване и могат да бъдат използвани за сравняване на един инструмент с друг.

Те могат да се използват и при предварителна оценка на експозицията.

### ПРЕДУПРЕЖДЕНИЕ

- Излъчването на вибрации и шум по време на действителната употреба на електроинструмента може да се различава от декларираната обща стойност в зависимост от начините, по които се използва инструментът, особено какъв вид детайл се обработва; и
- Идентифициране на мерките за безопасност за оператора, въз основа оценка на въздействието при действителни условия на използване (като се вземат предвид всички елементи от работния цикъл, като периоди на включване и изключване, както и работа на празни обороти непосредствено преди и след момента на използване).

### ЗАБЕЛЕЖКА

Поради непрекъснатото развитие на научно-развойната програма на NiKOKI, дадените тук спецификации са предмет на промяна без уведомяване.

**ОТСТРАНЯВАНЕ НА НЕИЗПРАВНОСТИ**

Използвайте инспекциите в таблицата по-долу, ако инструментът не функционира нормално. Ако с това проблемът не бъде отстранен, обърнете се към вашия дилър или към оторизирания сервизен център на HiKOKI.

Симптом	Възможна причина	Отстраняване
Уредът не работи	Няма повече енергия в акумулатора	Заредете акумулатора.
	Акумулаторът не е правилно поставен.	Вкарайте акумулатора навътре, докато не чуете щракване.
Уредът е спрял внезапно	Уредът е бил пренатоварен	Отстранете причината за претоварването.
	Акумулаторът или уредът са се пренагрели	Оставете уреда и батерията да се охладят изцяло.
Накрайници на уреда -не могат да се монтират -падат	Формата на монтажната част не съвпада	Патронният диаметър на безключовия патронник е 1,5 мм до 13 мм. Използвайте найкрайник, който отговаря на този диапазон.
	Закрепващата част на безключовия патронник е износена	Свържете се с оторизиран сервизен център на HiKOKI и се уговорете да замените стария безключов патронник с нов.
Превключвателят не може да се издърпа	Бутонът за избор напред/назад е поставен по средата	Натиснете бутона здраво в позиция на желаната посока на въртене.
Главата на винта се измъква или разхлабва.	Номерът на найкрайника не съвпада с размера на винта	Монтирайте подходящ найкрайник.
	Накрайникът е износен	Подменете с нов найкрайник.
Не могат да се пробиват дупки плавно.	Свредлото е износено	Подменете с ново свредло.
	Скоростта на въртене не е подходяща	Регулирайте скоростта на въртене (ВИСОКА/НИСКА), за да отговаря на материала, който ще бъде пробиван.
	Свредлото се върти на заден ход	Преминете към въртене напред.
Контролната лампа бързо примигва в червено, но зареждането на акумулатора не започва.	Акумулаторът не е поставен докрай.	Поставете акумулатора стабилно.
	Има чужди тела в клема на акумулатора или където акумулаторът е прикрепен.	Отстранете външните предмети.
Контролната лампа мига в червено, но зареждането на акумулатора не започва.	Акумулаторът не е поставен докрай.	Поставете акумулатора стабилно.
	Акумулаторът е прегрял.	Акумулаторът автоматично ще започне да се зарежда, ако температурата спадне, но това намалява живота му. Препоръчително е преди зареждане акумулаторът да се охладят на добре проветриво място, далеч от пряка слънчева светлина.
Времето на използване на акумулатора е кратко, макар и да е изцяло зареден.	Животът на акумулатора е завършил.	Заменете акумулатора с нов.
Акумулаторът се нуждае от много време за зареждане.	Температурата на акумулатора, зарядното устройство или околната среда е прекалено ниска.	Заредете акумулатора на закрито или в друга по-топла среда.
	Вентилационните канали на акумулатора са блокирани, което причинява прегряване на вътрешните компоненти.	Избягвайте блокирането на каналите.
	Охлаждащият вентилатор не работи.	Свържете се с оторизиран сервизен център на HiKOKI за поправка.

## OPŠTA BEZBEDNOSNA UPOZORENJA ZA ELEKTRIČNI ALAT

### ⚠ UPOZORENJE

Pročitajte sva bezbednosna upozorenja, uputstva, ilustracije i specifikacije koje ste dobili uz ovaj električni alat.

Propust da se slede sva dole navedena uputstva može da izazove strujni udar, požar i/ili teške povrede.

Sačuvajte sva upozorenja i uputstva za buduću upotrebu.

Izraz „električni alat“ u ovim upozorenjima odnosi se na električni alat napajan iz mreže (pomoću kabla) ili na alat napajan iz baterije (bez kabla).

#### 1) Bezbednost radnog područja

- a) Radno područje održavajte čistim i dobro osvetljenim.

Zbog zakrčenog ili mračnog prostora mogu se dogoditi nesreće.

- b) Električnim alatom nemojte da rukujete u eksplozivnoj atmosferi, na primer u prisustvu zapaljivih tečnosti, gasova ili prašine.

Električni alati stvaraju varnice koje mogu da zapale prašinu ili isparenja.

- c) Decu i posmatrače držite podalje dok rukujete električnim alatom.

Zbog ometanja možete da izgubite kontrolu nad njim.

#### 2) Električna bezbednost

- a) Utikači električnog alata moraju da odgovaraju utičnicima. Nikada ni na koji način nemojte da prepravljate utikač. Nemojte da koristite nikakve adaptere za utikače dok rukujete uzemljenim električnim alatom.

Utikači koji nisu prepravljani i odgovarajuće utičnice smanjuju opasnost od strujnog udara.

- b) Izbegavajte kontakt sa uzemljenim površinama kao što su cevi, radijatori, šporeti ili frižideri.

Opasnost od strujnog udara se povećava ako vam je telo uzemljeno.

- c) Električni alat nemojte da ostavljate na kiši ili izloženoj vlazi.

Voda koja prodre u električni alat povećava opasnost od strujnog udara.

- d) Nemojte da zloupotrebljavate kabl. Kabl nikada nemojte da koristite da biste nosili, vukli ili isključivali iz struje električni alat.

Kabl držite podalje od toplote, ulja, oštrih ivica ili pokretnih delova.

Oštećeni ili upetljani kablovi povećavaju opasnost od strujnog udara.

- e) Kada električni alat koristite napolju, koristite produžni kabl koji je predviđen za spoljnu upotrebu.

Korišćenjem kabla koji je predviđen za spoljnu upotrebu smanjuje se opasnost od strujnog udara.

- f) Ako nije moguće izbeći upotrebu električnog alata na vlažnom mestu, koristite napajanje zaštićeno zaštitnom strujnom sklopkom (RCD).

Korišćenjem RCD-a smanjuje se opasnost od strujnog udara.

#### 3) Lična bezbednost

- a) Kada rukujete električnim alatom budite na oprezu, pazite šta radite i koristite zdrav razum. Nemojte da koristite električni alat kada ste umorni ili ako ste pod uticajem droge, alkohola ili lekova.

Trenutak nepažnje tokom upotrebe električnog alata može dovesti do teške povrede.

- b) Koristite ličnu zaštitnu opremu. Uvek nosite zaštitu za oči.

Zaštitna oprema kao što je maska za prašinu, neklizajuća radna obuća, šlem i zaštita za sluh, koja se koristi u odgovarajućim uslovima, smanjuje opasnost od povređivanja.

- c) Onemogućite slučajno uključivanje. Pre priključivanja na izvor napajanja i/ili baterije, uzimanja ili prenošenja alata, proverite da li se prekidač nalazi u položaju isključeno.

Prenošenje električnog alata sa prstom na prekidaču ili uključivanje napajanja alata dok je prekidač u položaju uključeno može dovesti do nesreće.

- d) Pre uključivanja električnog alata uklonite ključ za podešavanje.

Ključ koji je ostao pričvršćen na rotacionom delu električnog alata može da nanese povredu.

- e) Nemojte se istežati. Sve vreme održavajte dobar oslonac i ravnotežu.

Zahvaljujući tome imaćete bolju kontrolu nad električnim alatom u neočekivanim situacijama.

- f) Nosite odgovarajuću odeću. Nemojte da nosite široku odeću ili nakit. Kosu i odeću držite podalje od pokretnih delova.

Pokretni delovi mogu da zahvate široku odeću, nakit ili dugu kosu.

- g) Ako uređaj ima priključak za posudu za izvlačenje i prikupljanje prašine, postarajte se da ona bude ispravno priključena i korišćena.

Upotrebom posude za prikupljanje prašine mogu da se smanje opasnosti povezane s prašinom.

- h) Ne dopustite da poznavanje stečeno usled česte upotrebe alata utiče na to da postanete puni puzdanja i da ignorišete principe bezbednosti alata.

Neoprezno rukovanje može da izazove ozbiljnu povredu u deliću sekunde.

#### 4) Upotreba i održavanje električnog alata

- a) Nemojte koristiti električni alat na silu. Koristite električni alat koji odgovara poslu koji želite obaviti.

Odgovarajućim električnim alatom posao ćete obaviti bolje i bezbednije pri brzini za koju je predviđen.

- b) Nemojte da koristite električni alat ako ne možete da ga uključite i isključite prekidačem.

Svaki električni alat kojim ne može da se upravlja prekidačem predstavlja opasnost i mora biti popravljen.

- c) Izvucite utikač iz izvora napajanja i/ili uklonite bateriju, ako može da se izvadi, iz električnog alata pre vršenja bilo kakvih podešavanja, menjanja pribora ili odlaganja električnog alata.

Ove preventivne mere bezbednosti smanjuju opasnost od slučajnog uključivanja električnog alata.

- d) Nekorišćeni električni alat odložite van domašaja dece i nemojte dozvoliti da ga koriste osobe koje nisu upoznate s njim ili ovim uputstvima.

Električni alat je opasan u rukama osoba koje ne znaju kako se on koristi.

- e) Održavajte električni alat i dodatke. Proverite da li su pokretni delovi dobro namešteni i pričvršćeni, da li ima delova koji su pomešteni ili postoji neko stanje koje može uticati na rad električnog alata. Ako je oštećen, električni alat treba popraviti pre upotrebe.

Mnoge nezgode su izazvane električnim alatom koji nije dobro održavan.

- f) Alate za sečenje održavajte oštrim i čistim.

Manja je verovatnoća da će se zaglaviti ispravno održavani alat za sečenje sa naoštrenim oštricama i takav alat je lakše kontrolisati.

- g) Električni alat, pribor, rezne pločice itd. koristite u skladu sa ovim uputstvima, uzimajući u obzir uslove rada i posao koji treba obaviti.  
*Korišćenje električnog alata za namene za koje nije predviđen može prouzrokovati opasne situacije.*
- h) Održavajte ručke i površine koje se hvataju suvim, čistim i bez ulja i masti.  
*Klizave ručke i površine za hvatanje ne dopuštaju bezbedno rukovanje i kontrolu alata u neočekivanim situacijama.*
- 5) **Upotreba i održavanje alata s baterijom**
- a) **Dopunjavajte isključivo punjačem koji je predvideo proizvođač.**  
*Punjač koji je predviđen za jednu bateriju može da izazove opasnost od požara kada se koristi za drugu bateriju.*
- b) **Koristite električni alat isključivo sa konkretno predviđenim baterijama.**  
*Korišćenje bilo koje druge baterije može izazvati opasnost od povredjenja i požara.*
- c) **Kada se baterija ne koristi, držite je podalje od metalnih predmeta kao što su spajalice, novčići, ključevi, ekseri, zavrtnji ili drugi mali metalni predmeti koji mogu napraviti spoj između dva kontakta.**  
*Stvaranje kratkog spoja između kontakta na bateriji može da izazove opekotine ili požar.*
- d) **U uslovima pogrešnog korišćenja, tečnost može da iscuri iz baterije; izbegavajte kontakt. Ako do kontakta slučajno dođe, isperite vodom. Ako vam tečnost dospe u oči, potražite i pomoć lekara.**  
*Tečnost iscurila iz baterije može da izazove iritaciju ili opekotine.*
- e) **Ne koristite bateriju ili alat koji je oštećen ili modifikovan.**  
*Oštećene ili modifikovane baterije mogu izazvati nepredvidljivo ponašanje koje dovodi do požara, eksplozije ili opasnosti od povreda.*
- f) **Nemojte izlagati bateriju ili alat vatri ili prekomernoj temperaturi.**  
*Izlaganje vatri ili temperaturi iznad 130°C može izazvati eksploziju.*
- g) **Pratite sva uputstva za punjenje i ne punite bateriju ili alat van temperaturnog opsega navedenog u uputstvima.**  
*Nepravilno punjenje ili na temperaturama izvan navedenog opsega može oštetiti bateriju i povećati rizik od požara.*
- 6) **Servisiranje**
- a) **Servisiranje vašeg električnog alata prepustite stručnom serviseru koji će koristiti isključivo identične rezervne delove.**  
*Time će se očuvati bezbednost električnog alata.*
- b) **Nikada ne koristite oštećene baterije.**  
*Servis baterija treba da vrše samo proizvođač ili ovlašćeni pružaoci usluga.*
- MERE PREDOSTROŽNOSTI**  
**Decu i nemoćne osobe držite podalje.**  
**Kada se ne koristi, alat treba držati van domašaja dece i nemoćnih osoba.**

## BEZBEDNOSNA UPOZORENJA ZA AKUMULATORSKU BUŠILICU- ODVIJAČ / UDARNU BUŠILICU- ODVIJAČ

### Bezbednosna uputstva za sve radnje

#### <DV18DBSL>

- a) **Prilikom udarnog bušenja nosite zaštitu za sluh.**  
*Izložnost buci može izazvati gubitak sluha.*

#### <DS18DBSL / DV18DBSL>

- b) **Držite električni alat za površine za držanje koje su izolovane, kada izvršavate radnju gde dodatak za sečenje može da dođe u kontakt sa skrivenim žicama.**

*Dodatak za sečenje koji dođe u kontakt za „živom“ žicom pod naponom može da „oživi“ izložene metalne delove električnog alata i da operater usled toga dobije strujni udar.*

### Bezbednosna uputstva kada se koristi bušenje dugim svrdlom

- a) **Nikada ne rukujte pri visokoj brzini od maksimalno ocenjene brzine za bušenje svrdlom.**  
*Pri većim brzinama, svrdlo će se najverovatnije saviti ako mu se dozvoli da se slobodno rotira bez kontakta sa radnim delom, što može da dovede do lične ozlede.*
- b) **Uvek počinite bušenje pri niskoj brzini i sa vrhom svrdla u kontaktu sa radnim delom.**  
*Pri većim brzinama, svrdlo će se najverovatnije saviti ako mu se dozvoli da se slobodno rotira bez kontakta sa radnim delom, što može da dovede do lične ozlede.*
- c) **Primenite pritisak samo u direktnoj liniji sa svrdlom i ne primenjujte preterani pritisak.**  
*Svrdla mogu da se saviju što izaziva slamanje ili gubitak kontrole, što dovodi do lične ozlede.*

## DODATNA BEZBEDNOSNA UPOZORENJA

1. Postarajte se da u području gde će se vršiti bušenje ne bude nikakvih skrivenih prepreka kao što su električne žice i cevi za vodu ili gas. Ako probušite nešto od maločas navedenog, može doći do strujnog udara ili kratkog spoja, curenja gasa ili drugih opasnosti koje mogu da prouzrokuju ozbiljne nezgode ili povrede.
2. Tokom rada čvrsto držite alat. Ako to ne uradite posledice mogu biti nezgode ili povrede (SI. 13).
3. Pričvrstite radni deo. Radni deo pričvršćen stegom ili čeljustima biće bolje stegnuto nego da ga držite rukom.
4. Uređivanje i provera radnog okruženja. Sledjenjem mera predostrožnosti proverite da li je radno okruženje odgovarajuće.
5. Nemojte dozvoliti da strani predmeti dospeju u otvor za priključivanje punjive baterije.
6. Nikada nemojte da rastavljate punjivu bateriju i punjač.
7. Nikada nemojte da pravite kratak spoj na punjivoj bateriji. Izazivanje kratkog spoja će stvoriti jaku struju i pregrevanje. Posledice će biti opekotine ili oštećenje baterije.
8. Bateriju nemojte bacati u vatru. Baterija koju zahvati vatra može da eksplodira.
9. Odnosite bateriju u prodavnicu u kojoj ste je kupili čim njeno trajanje nakon punjenja postane suviše kratko da bi mogla da se koristi. Bateriju kojoj je istekao radni vek nemojte da bacite.
10. Nemojte da gurate predmete u ventilacione otvore na punjaču. Guranjem metalnih ili zapaljivih predmeta u ventilacione otvore na punjaču nastaje opasnost od strujnog udara ili oštećenje punjača.



11. Kada stavljate burgiju u steznu glavu koja se ne zateže ključem, adekvatno pritegnite rukavac. Ako rukavac nije zategnut, burgija može da se nakrivi ili ispadne i nanese povredu.
  12. Pre nego što dugmetom podesite brzinu okretanja, proverite da li se prekidač nalazi u položaju isključeno. Promenom brzine tokom okretanja motora mogu da se oštete zupčanci.
  13. Regulator obrtnog momenta ne može biti podešen između brojeva „1, 4, 7... 22“ i tačaka, i nemojte koristiti alat ako je regulator obrtnog momenta podešen između broja „22“ i linije na sredini oznake za bušenje. Time možete da napravite oštećenje.
  14. Uvek koristite ovaj uređaj sa rotacijom u smeru kazaljke na satu, kada ga koristite kao udarnu bušilicu.
  15. Mirovanje uređaja nakon neprekidnog rada.
  16. Električni alat je opremljen sa toplotnim zaštitnim kolom da bi se zaštitio motor. Kontinuiran rad može da izazove rast temperature uređaja, aktiviranje toplotnog zaštitnog kola i automatskog zaustavljanje rada. Ako se to desi, potrebno je sačekati da se električni alat ohladi pre upotrebe.
  17. Motor će prestati da radi ako je alat preopterećen. Ako se to desi, otpustite prekidač na alatu i odstranite uzrok preopterećenja.
  18. Okretanje motora može biti pod blokadom kako bi prestalo kada se uređaj koristi kao bušilica. Dok koristite bušilicu-odvijać pazite da ne blokirate motor.
  19. Korišćenje baterije u hladnim uslovima (ispod 0 stepeni Celzijusovih) ponekad može da dovede do slabljenja momenta zatezanja i skraćanja dužine rada. Međutim, ovo je privremena pojava i situacija se vraća u normalu kada se baterija zagreje.
  20. Dobro pričvrstite kuku. Ako kuka nije dobro pričvršćena, može naneti povredu tokom korišćenja.
  21. Nemojte da gledate direktno u lampu. Usled toga može doći do oštećenja očiju. Obrisite bilo koju prašinu ili prljavštinu sa sočivu LED svetla sa mekom krpom, pazite da ne ogrebetne sočivo. Ogrebotine na sočivu LED svetla mogu da dovedu do smanjene svetline.
  22. Uvek koristite alat i bateriju pri temperaturama između -5°C i 40°C.
  23. Uvek punitre bateriju pri ambijentalnoj temperaturi od 0–40°C.
1. Pazite da se opiljci i prašina ne skupljaju na bateriji.
  - Tokom rada pazite da opiljci i prašina ne padaju na bateriju.
  - Pazite da se opiljci i prašina koji padaju na električni alat ne skupljaju na bateriji.
  - Nekorišćenu bateriju nemojte držati na mestu izloženoj opiljcima i prašini.
  - Pre odlaganja baterije uklonite opiljke i prašinu koji mogu prionuti uz nju i nemojte je držati zajedno s metalnim predmetima (zavrtnji, ekseri itd).
  2. Nemojte da probušite bateriju oštrim predmetom kao što je ekser, nemojte da je udarate čekićem, da stojate na nju, niti da je izlažete jakim udarcima.
  3. Nemojte da koristite vidljivo oštećenu ili deformisanu bateriju.
  4. Nemojte da koristite bateriju tako da joj polariteti budu obrnuti.
  5. Nemojte direktno da je priključujete na električne utičnice ili na utičnicu za paljenje cigareta u automobilu.
  6. Nemojte da koristite bateriju za namene za koje nije predviđena.
  7. Ako se baterija ne napuni do kraja čak i kada prođe vreme predviđeno za punjenje, odmah prekinite daljnje punjenje.
  8. Bateriju nemojte da izlažete visokim temperaturama ili jakim pritiskom, na primer stavljajući je u mikrotalasnu pećnicu, mašinu za sušenje ili posudu pod visokim pritiskom.
  9. Držite je podalje od vatre čim primetite curenje ili osetite čudan miris.
  10. Nemojte je koristiti na mestu gde dolazi do stvaranja jakog statičkog elektriciteta.
  11. Ako baterija curi, stvara neugodan miris, zagreva se, menja boju ili oblik, ili ako na neki način izgleda neobično tokom upotrebe, punjenja ili skladištenja, odmah je uklonite iz opreme ili punjača i prestanite da je koristite.
  12. Ne uranjajte bateriju niti dopuštajte bilo kakvoj tečnosti da teče unutra. Ulaz tečnosti provodljive za struju, kao što je voda, može da izazove štetu usled koje dolazi do požara ili eksplozije. Čuvajte bateriju na hladnom, suvom mestu dalje od gorivih ili zapaljivih predmeta. Korozivne atmosfere gasa moraju da se izbegavaju.

## OPREZ

1. Ako vam tečnost koja iscuri iz baterije dospe u oči, nemojte da trljate oči već ih dobro isperite čistom vodom, na primer vodom iz česme, i odmah se obratite lekaru. Ako se ne tretira, tečnost može da izazove probleme sa očima.
2. Ako vam tečnost iscuri na kožu ili odeću, odmah dobro operite čistom vodom, na primer vodom iz česme. Postoji mogućnost pojave iritacije kože.
3. Ako tokom prve upotrebe baterije primetite rđu, neugodan miris, gubitak boje, deformacije i/ili druge neregularnosti, nemojte da koristite bateriju i vratite je dobavljaču ili prodavcu.

## UPOZORENJE

Ako provodljivi strani predmet dospe u terminal litijum-jonske baterije, to može da izazove kratak spoj i usled toga požar. Prilikom skladištenja litijum-jonske baterije, strogo se pridržavajte sledećih pravila.

- U kutiju za čuvanje nemojte da stavljate provodljive otkapke, eksere i žicu, kao što je čelična i bakarna žica.
- Da biste sprečili pojavu kratkog spoja, bateriju stavite u alat ili dobro pričvrstite poklopac baterije za smeštanje sve dok ventilator ne počne da se vidi.

## UPOZORENJE O LITIJUM-JONSKOJ BATERIJI

Da bi joj se produžio radni vek, litijum-jonska baterija ima zaštitnu funkciju da bi se zaustavilo isticanje energije. U dole opisanim slučajevima 1 do 3, kada koristite ovaj proizvod, motor može da se zaustavi čak i ako je prekidač pritisnut. Ovo nije kvar već rezultat rada zaštitne funkcije.

1. Motor se zaustavlja kada se baterija istroši.  
U tom slučaju odmah je napunite.
2. Motor može da se zaustavi ako je alat preopterećen. U tom slučaju otpustite prekidač na alatu i uklonite uzroke preopterećenja. Nakon toga možete ponovo da ga koristite.
3. Ako se baterija pregreje usled rada pod preopterećenjem, napajanje iz baterije može biti obustavljeno.  
U tom slučaju prestanite da koristite bateriju i ostavite je da se ohladi. Nakon toga možete ponovo da ga koristite.

Osim toga, molimo vas da obratite pažnju na sledeće upozorenje.

### UPOZORENJE

Da biste sprečili svako curenje baterije, stvaranje toplote, ispuštanje dima, eksploziju ili prethodno paljenje, pridržavajte se sledećih mera predostrožnosti.

## U VEZI TRANSPORTA LITIJUM-JONSKE BATERIJE

Kada transportujete litijum-jonsku bateriju, molimo da pošaljete sledeća upozorenja.

### UPOZORENJE

Javite transportnoj kompaniji da paket sadrži litijum-jonsku bateriju, upoznajte kompaniju sa njenom snagom i pratite instrukcije transportne kompanije kada uređujete transport.

- Litijum-jonske baterije koje prelaze izlaznu snagu od 100 Wh se smatraju u klasifikaciji tereta kao opasne materije i zahtevaju primenu specijalnih procedura.
- Za transport u inostranstvo, morate da pošaljete međunarodne zakone i pravila i regulative ciljne države.

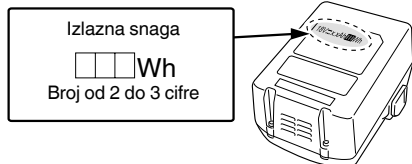

	Direktna struja
V	Nominalni napon
$n_0$	Brzina bez opterećenja
min <sup>-1</sup>	Oscilacija po minutu
Bpm	Stopa udara
Ls	Mala brzina
Hs	Velika brzina
	Cigla
	Drvo
	Metal
	Zavrtnanj za mašinu
	Zavrtnanj za drvo
	Kapacitet stezne glave
	Težina* (U skladu sa EPTA-procedurom 01/2014)
	Bušenje
	Udarno bušenje
	Uključiti
	Isključiti
	Isključivanje baterije
	Promena brzine okretanja – velika brzina
	Promena brzine okretanja – mala brzina
	Okretanje u smeru kretanja kazaljke na satu
	Okretanje u smeru suprotnom od kretanja kazaljke na satu
	Baterija je skoro prazna. Napunite bateriju što pre možete
	Baterija je puna do pola.
	Baterija je dovoljno napunjena.
	Upozorenje

## NAZIVI DELOVA (SI. 1 – SI. 13)

①	Punjiva baterija	⑩	Šraf
②	Reza	⑪	Kuka
③	Ručka	⑫	Žleb
④	Kontrolna lampica	⑬	Prekidač
⑤	Oznaka za bušenje	⑭	Preostala baterija lampica indikatora
⑥	Regulator obrtnog momenta	⑮	Panel sa displejom
⑦	Trougaona oznaka	⑯	Rukavac
⑧	Oznaka za udaranje	⑰	Dugme na stiskanje
⑨	Dugme za promenu brzine		

## OZNAKE

### UPOZORENJE

Ovde su prikazane oznake koje se koriste na mašini. Postarajte se da razumete njihovo značenje pre upotrebe.

	DS18DBSL: Akumulatorska bušilica-odvijač DV18DBSL: Akumulatorska udarna bušilica-odvijač
	Da bi se smanjio rizik od povreda, korisnik mora da pročita korisničko uputstvo.
	Samo za zemlje EU Nemojte odlagati električni alat zajedno sa smećem iz domaćinstva! Na osnovu Evropske direktive 2012/19/EU o dotrajaloj električnoj i elektronskoj opremi, kao i njene primene u skladu sa državnim propisima, električni alat koji je došao do kraja svog radnog veka mora se prikupiti zasebno i odneti u postrojenje za reciklažu koje ispunjava ekološke zahteve.

\* U zavisnosti od prikačene baterije. Najveća težina se meri sa BSL36B18 (prodaje se zasebno).

## STANDARDNI PRIBOR

Osim glavnog uređaja (1 uređaj), u pakovanju se nalazi i pribor koji je naveden na strani 191.

Standardni pribor je podložan izmenama bez prethodnog obaveštenja.

## PRIMENE

- <DS18DBSL>
- Zavijanje i odvijanje zavrtnjeva za mašine, zavrtnjeva za drvo, zavrtnjeva za urezivanje navoja itd.
- Bušenje raznih vrsta metala
- Bušenje raznih vrsta drveta
- <DV18DBSL>
- Bušenje cigli, betonskih blokova itd.
- Zavijanje i odvijanje zavrtnjeva za mašine, zavrtnjeva za drvo, zavrtnjeva za urezivanje navoja itd.
- Bušenje raznih vrsta metala
- Bušenje raznih vrsta drveta

## SPECIFIKACIJE

Specifikacije za ovu mašinu nalaze se u Tabeli na strani 191.

### NAPOMENA

Zbog neprekidnog programa istraživanja i razvoja kompanije HiKOKI, ovde navedene specifikacije su podložne izmenama bez prethodnog obaveštenja.

## PUNJENJE

Pre upotrebe električnog alata napunite bateriju kako je opisano.

### 1. Priključite kabl punjača u utičnicu.

Kada gumete utikač punjača u utičnicu, kontrolna lampica će početi da treperi crvenom bojom (u intervalima od 1 sekunde).

### OPREZ

Nemojte da koristite električni kabl ako je oštećen. Odmah ga popravite.

### 2. Stavite bateriju u punjač.

Bateriju stavite u punjač tako da čvrsto stoji u njemu kako je prikazano na **Sl. 2**.

### 3. Punjenje

Kada stavite bateriju u punjač započne se s punjenjem, a kontrolna lampica će neprestano svetleti crveno.

Kada se baterija potpuno napuni, kontrolna lampica će početi da treperi crveno (u intervalima od 1 sekunde) (vidite **Tabelu 1**).

### ● Pokazivanja kontrolne lampice

Pokazivanja kontrolne lampice objašnjena su u **Tabeli 1** i to na osnovu stanja punjača ili punjive baterije.

Tabela 1

Pokazivanja kontrolne lampice				
Kontrolna lampica (crvena)	Pre punjenja	Treperi	Svetli 0,5 sekundi. Ne svetli 0,5 sekundi. (isključena je 0,5 sekundi)	/
	Tokom punjenja	Svetli	Neprestano svetli	
	Punjenje je završeno	Treperi	Svetli 0,5 sekundi. Ne svetli 0,5 sekundi. (isključena je 0,5 sekundi)	
	Mirovanje izazvano pregrevanjem	Treperi	Svetli 1 sekundu. Ne svetli 0,5 sekundi. (isključena je 0,5 sekundi)	
	Punjenje nije moguće	Treperi	Svetli 0,1 sekundu. Ne svetli 0,1 sekundu (isključena je 0,1 sekundi)	
				Kvar baterije ili punjača

### ● Temperature i vreme punjenja baterije.

Temperature i vreme punjenja baterije prikazani su u **Tabeli 2**

Tabela 2

Baterija		Punjač	UC18YFSL	UC18YKSL
Napon punjenja		V	14,4–18	
Težina		kg	0,5	0,35
Temperature pri kojima baterija može da se puni			0°C–50°C	
Približno vreme punjenja na osnovu kapaciteta baterije. (Na 20°C)				
1,3 Ah	min		20	35
1,5 Ah	min		22	40
2,0 Ah	min		30	60
2,5 Ah	min		35	75
3,0 Ah	min		45	90
4,0 Ah	min		60	120
5,0 Ah	min		75	150
6,0 Ah	min		90	180
8,0 Ah	min		120	240
Broj ćelija u bateriji			4–10	



## ODRŽAVANJE I PROVERA

### 1. Provera alata

Budući da će zbog upotrebe tupog alata efikasnost biti smanjena i da može prouzrokovati kvar motora, naoštrite ili zamenite alat čim primetite abraziju.

### 2. Provera montažnih zavrtnjeva

Redovno proveravajte sve montažne zavrtnje i postarajte se da budu dobro zategnuti. Ako bilo koji od ovih zavrtnjeva popusti, odmah ga pritegnite. Propust da to uradite može da izazove ozbiljnu opasnost.

### 3. Održavanje motora

Namotaji motora su samo „srce“ električnog alata. Poklanjajte odgovarajuću pažnju da se namotaji ne bi oštetili i/ili pokvasili uljem ili vodom.

### 4. Čišćenje spoljašnjosti

Kada se električni alat isprlja, obrišite ga mekom, suvom krpom ili krpom navlaženom u vodi s deterdžentom. Nemojte da koristite rastvarače na bazi hlora, benzin ili razređivače za farbe jer oni tope plastiku.

### 5. Čuvanje

Električni alat i bateriju čuvajte na mestu gde je temperatura niža od 40°C i van domašaja dece.

### NAPOMENA

Čuvanje litijum-jonskih baterija.

Postarajte se da litijum-jonske baterije budu potpuno napunjene pre nego što ih odložite.

Dugotrajno čuvanje (3 meseca ili više) baterija koje nisu dovoljno napunjene može dovesti do smanjenja radnog učinka, značajnog skraćanja vremena korišćenja baterija ili do njihove nesposobnosti da drže naboj.

Međutim, značajno skraćanje vremena korišćenja baterije može biti regulisano ako se napuni i iskoristi tri do pet puta.

Ako je vreme korišćenja baterija veoma kratko i pored više punjenja i korišćenja, smatrajte da su potpuno istrošene i kupite nove.

### OPREZ

Što se tiče rukovanja i održavanja električnih alata, bezbednosni propisi i standardi propisani za svaku zemlju moraju da se poštuju.

#### Važna napomena o baterijama za HiKOKI akumulatorske električne alate

Uvek koristite neku od naših predviđenih, originalnih baterija. Ne možemo da garantujemo bezbednost i radni učinak našeg akumulatorskog električnog alata kada se koristi s baterijama koje nismo predvideli ili kada se baterije rastave i preprave (na primer prilikom rastavljanja i zamene ćelija ili drugih unutrašnjih delova).

### GARANCIJA

Garantujemo da HiKOKI električni alati ispunjavaju zakonske/državne propise. Ova garancija se ne odnosi na kvarove ili oštećenja prouzrokovana pogrešnom upotrebom, zloupotrebom ili normalnim trošenjem i habanjem. U slučaju žalbe, molimo vas da nerastavljeni električni alat sa GARANTNIM SERTIFIKATOM, koji se nalazi na kraju uputstva za upotrebu, pošaljete ovlašćenom servisu kompanije HiKOKI.

### Informacije o buci i vibracijama u vazduhu

Izmerene vrednosti su utvrđene na osnovu EN62841 i objavljene u skladu sa ISO 4871.

Izmereni A-ponderisani nivo jačine zvuka:

86,5 dB (A) (DS18DBSL)

96,5 dB (A) (DV18DBSL)

Izmereni A-ponderisani nivo zvučnog pritiska:

75,5 dB (A) (DS18DBSL)

85,5 dB (A) (DV18DBSL)

Odstupanje K: 5 dB (A).

Nosite zaštitu za sluh.

Ukupne vrednosti vibracija (troosni vektorski zbir) utvrđene na osnovu EN62841.

Bušenje metala:

Vrednost emisije vibracija  $a_h$ ,  $D < 2,5 \text{ m/s}^2$

(DS18DBSL, DV18DBSL)

Odstupanje K = 1,5  $\text{m/s}^2$  (DS18DBSL, DV18DBSL)

Udarno bušenje betona:

Vrednost emisije vibracija  $a_h$ ,  $ID = 9,1 \text{ m/s}^2$  (DV18DBSL)

Odstupanje K = 1,5  $\text{m/s}^2$  (DV18DBSL)

Deklarisana ukupna vrednost vibracije i deklarisana vrednost emisije buke izmereni su u skladu sa metodom standardnog testiranja i mogu da se koriste za upoređivanje jednog alata sa drugim.

Takođe mogu da se koriste u preliminarnoj proceni izloženosti.

### UPOZORENJE

- Vibracija i emisija buke u toku pravog korišćenja električnog alata može da se razlikuje od deklarisane ukupne vrednosti u zavisnosti od načina na koji se alat koristi, naročito kakva vrsta radnog dela se obrađuje; i
- Odredite mere bezbednosti za zaštitu rukovaoca i to na osnovu procene izloženosti stvarnim uslovima korišćenja (uzimajući u obzir sve faze radnog ciklusa kao što su vreme kada će alat biti isključen, vreme rada u praznom hodu i vreme uključivanja).

### NAPOMENA

Zbog neprekidnog programa istraživanja i razvoja kompanije HiKOKI, ovde navedene specifikacije su podložne izmenama bez prethodnog obaveštenja.

## REŠAVANJE PROBLEMA

Koristite provere u tabeli ispod ako alat ne funkcioniše normalno. Ako ni to ne otkloni problem, konsultujte vašeg prodavca ili ovlašćeni servisni centar kompanije HiKOKI.

Simptom	Mogući uzrok	Opravka
Alat se ne pokreće	Nije ostalo baterijskog napajanja	Napunite bateriju.
	Baterija nije bezbedno prikačena.	Pritisnite bateriju dok se ne čuje klik.
Alat se iznenada zaustavio	Alat je preopterećen	Uklonite uzrok preopterećenja.
	Baterija ili alat su pregrejani	Dopustite alatu i bateriji da se ohlade temeljno.
Burgije -ne mogu da se nakače -otpadnu	Oblik glave za kačenje se ne poklapa	Prečnik burgije unutar stezne glave je 1,5 mm do 13 mm. Koristite burgiju koja upada u zadani raspon.
	Bravica stezne glave je istrošena	Kontaktirajte HiKOKI autorizovani servisni centar i ugovorite da se stara stezna glava zameni sa novom.
Prekidač ne može da se povuče	Dugme za biranje smer napred/nazad je postavljeno na pola	Pritisnite dugme čvrsto u položaj za željeni smer rotacije.
Glava šrafa klizi ili postaje labava.	Broj burgije ne odgovara veličini šrafa	Instalirajte odgovarajuću burgiju.
	Burgija je istrošena	Zamenite sa novom burgijom.
Rupe ne mogu da se buše glatko.	Bušilica je istrošena	Zamenite sa novom bušilicom.
	Brzina rotacije nije odgovarajuća	Podesite brzinu rotacije (VISOKO/NISKO) da odgovara materijalu koji treba da se buši.
	Bušilica rotira u suprotnom smeru	Promenite smer na rotaciju unapred.
Pilot lampica brzo treperi crveno, a punjenje baterije ne započinje.	Baterija nije skroz ubačena.	Čvrsto ubacite bateriju.
	Postoji strana materija u terminalu baterije ili tamo gde je baterija prikačena.	Uklonite stranu materiju.
Pilot lampica blješti crveno, a punjenje baterije ne započinje.	Baterija nije skroz ubačena.	Čvrsto ubacite bateriju.
	Baterija je pregrejana.	Ako se ostavi, baterija će automatski početi da se puni ako njena temperatura opadne, ali ovo može da smanji trajanje baterije. Preporučuje se da se baterija ohladi na lokaciji sa dobrom ventilacijom dalje od direktne sunčeve svetlosti pre nego što se napuni.
Vreme korišćenja baterije je kratko iako je baterija u potpunosti napunjena.	Trajanje baterije je potrošeno.	Zamenite bateriju novom.
Bateriji treba puno vremena da bi se napunila.	Temperatura baterije, punjača ili okoline je izuzetno niska.	Napunite bateriju unutra ili u drugom toplijem okruženju.
	Ventilatori punjača su blokirani, što dovodi do toga da se njihove unutrašnje komponente pregreju.	Izbegavajte blokiranje ventilatora.
	Ventilator za hlađenje ne radi.	Kontaktirajte HiKOKI ovlašćeni servisni centar za popravke.

## OPĆENITA SIGURNOSNA UPOZORENJA ZA ELEKTRIČNE ALATE

### ⚠ UPOZORENJE

Pročitajte sva sigurnosna upozorenja, upute, ilustracije i specifikacije isporučene s ovim električnim alatom.

Nepoštivanje upozorenja i uputa može uzrokovati strujni udar, požar i/ili teške ozljede.

Sačuvajte sva upozorenja i upute za ubuduće.

Izraz »električni alat« u upozorenjima odnosi se na električni alat priključen na mrežu (žični) ili na električni alat koji radi na baterije (bežični).

#### 1) Sigurnost radnog mjesta

- a) Radno mjesto održavajte čistim i dobro osvijetljenim.

Nered ili neosvijetljeno radno mjesto uzrokuje nesreće.

- b) Električni alat ne koristite u eksplozivnim okruženjima kao što su prisutnost zapaljivih tekućina, plinova ili prašine.

Električni alati proizvodi iskre koje mogu zapaliti prašinu ili pare.

- c) Djecu i ostale osobe držite podalje tijekom korištenja električnog alata.

Nepažnja može uzrokovati gubitak kontrole.

#### 2) Električna sigurnost

- a) Utikači električnog alata moraju odgovarati utičnicama na koje se priključuju. Ni na koji način nemojte mijenjati električni utikač. Ne koristite adapterske utikače s uzemljenim električnim alatom.

Neizmijenjeni utikači i odgovarajuće utičnice smanjuju opasnost od strujnog udara.

- b) Izbjegavajte dodir tijela s uzemljenim površinama kao što su cijevi, radijatori i hladnjaci.

Postoji povećana opasnost od strujnog udara ako je vaše tijelo uzemljeno.

- c) Električni alat ne izlažite kiši i vlazi.

Ulazak vode u električni alat povećava rizik od strujnog udara.

- d) Ne zlorabite kabel. Nikada ne koristite kabel za nošenje, povlačenje ili izvlačenje utikača iz utičnice.

Držite kabel podalje od izvora topline, ulja, oštih rubova ili pomičnih dijelova.

Oštećen ili zapetljan kabel povećava opasnost od strujnog udara.

- e) Kada električni alat koristite na otvorenom, koristite samo produžni kabel odobren za uporabu na otvorenom.

Uporaba kabela prikladnog za uporabu na otvorenom smanjuje opasnost od strujnog udara.

- f) Ako je neizbježno korištenje električnog alata na vlažnom mjestu, koristite zaštitne strujne sklopke (FID sklopke).

Uporaba FID sklopke smanjuje rizik od strujnog udara.

#### 3) Osobna sigurnost

- a) Budite na oprezu, paziti što radite i koristiti zdrav razum prilikom korištenja električnog alata.

Električni alat ne koristite ako ste umorni ili pod utjecajem droga, alkohola ili lijekova.

Trenutak nepažnje prilikom uporabe električnog alata može uzrokovati ozbiljne ozljede.

- b) Koristiti osobnu zaštitnu opremu. Uvijek nosite zaštitne naočale.

Zaštitna oprema, kao što su maske za prašinu, zaštitne cipele otporne na klizanje, kacige ili zaštitna sluha, ako se koriste u odgovarajućim uvjetima smanjuju opasnost od ozljeda.

- c) **Spriječite nehotično pokretanje.** Provjerite je li prekidač u isključenom položaju prije spajanja na izvor napajanja i/ili baterije, prije nego uhvatite alat ili prije nošenja alata.

Nošenje električnih alata s prstom na prekidaču ili priključenih električnih alata čiji prekidač je uključen uzrokuje nesreće.

- d) **Uklonite sav alat za podešavanje ili ključeve prije nego što uređaj uključite.**

Alat ili ključ koji se nalazi u rotirajućem dijelu alata može uzrokovati ozljede.

- e) **Ne istezite se kako biste dosegli radno mjesto.** Održavajte odgovarajuće uporište i ravnotežu u svim vremenima.

To omogućuje bolju kontrolu električnog alata u neočekivanim situacijama.

- f) **Nosite prikladnu odjeću.** Ne nosite široku odjeću ili nakit. Držite kosu i odjeću podalje od pokretnih dijelova.

Pokretni dijelovi mogu zahvatiti široku odjeću, nakit ili dugu kosu.

- g) **Ako postoje uređaji za priključenje usisivača prašine i uređaji za sakupljanje, provjerite jesu li priključeni i koriste li se na ispravan način.** Korištenje uređaja za skupljanje prašine može smanjiti opasnosti povezane s prašinom.

- h) **Nemojte dopustiti da zbog znanja stečenoga čestom uporabom alata postanete previše sigurni i zanemarite sigurnosna načela alata.**

Neoprezna radnja može dovesti do ozbiljne ozljede u djeliću sekunde.

#### 4) Uporaba i njega električnog alata

- a) **Ne silite električni alat.** Koristite odgovarajući električni alat za radnju koju treba obaviti.

Ispravan električni alat posao će obaviti bolje i sigurnije, pod uvjetima za koje je dizajniran.

- b) **Ne koristite električni alat ako se ne može uključiti i isključiti prekidačem.**

Bilo koji električni alat koji se ne može kontrolirati pomoću prekidača je opasan i treba ga popraviti.

- c) **Izvučite utikač iz mrežne utičnice i/ili uklonite bateriju (ako je uklonjiva) iz električnog alata prije podešavanja, zamjene pribora ili odlaganja uređaja.**

Ovim mjerama opreza smanjit ćete rizik od slučajnog pokretanja uređaja.

- d) **Električni alat koji se ne koristi čuvajte izvan dohvata djece i ne dopustite da alat koriste osobe koje nisu upoznate s načinom rada ili ovim uputama.**

Električni alat je opasan ako ga koriste neiskusne osobe.

- e) **Održavanje električnih alata i dodataka.** Provjerite neusklađene ili povezane pokretne dijelove, eventualno polomljene dijelove i sve druge čimbenike koji mogu utjecati na rad električnog alata. Ako je oštećen, alat dajte popraviti prije uporabe.

Mnoge nesreće uzrokovane su loše održanim električnim alatom.

- f) **Alat za rezanje održavajte oštrom i čistim.**

Ispravno održavani alat za rezanje s oštrim oštricama neće se zaglaviti i lakše će se kontrolirati.

- g) **Koristite električni alat, pribor i nastavke, itd. u skladu s ovim uputama, uzimajući u obzir radne uvjete i radove koji se izvode.**

Uporaba električnog alata za namjene za koje alat nije predviđen može uzrokovati opasne situacije.

h) Održavajte ručke i držeće površine suhima, čistima i bez ulja i masti.

*Sliske ručke i držeće površine ne omogućuju sigurno rukovanje i kontrolu alata u neočekivanim situacijama.*

5) Uporaba i njega električnog alata s baterijama

a) Baterije puniti samo pomoću punjača koji je odredio proizvođač.

*Punjač koji je prikladan za jednu vrstu baterije može uzrokovati opasnost od požara ako se koristi s drugom baterijom.*

b) Električni alat koristite samo s izričito za te alate određenim baterijama.

*Uporaba s bilo kojim drugim baterijama može uzrokovati rizik od ozljeda i požara.*

c) Kada se baterija ne koristi, držite je podalje od drugih metalnih predmeta kao što spajalice, kovanice, ključevi, čavli, vijci ili drugi sitni metalni predmeti koji mogu uspostaviti vezu između terminala baterije.

*Kratko spajanje terminala baterije može uzrokovati opekline ili požar.*

d) U slučaju primjene sile, iz baterija može prsnuti tekućina. Izbjegavajte kontakt s tom tekućinom. Ako slučajno dođe do kontakta, isperite vodom. Ako tekućina dospije u oči, dodatno potražiti liječničku pomoć.

*Tekućina iz baterije može uzrokovati iritacije ili opekline.*

e) Nemojte koristiti bateriju ili alat koji je oštećen ili izmijenjen.

*Oštećene ili izmijenjene baterije se mogu nepredvidivo ponašati što može prouzročiti požar, eksploziju ili opasnost od ozljede.*

f) Nemojte izlagati bateriju ili alat vatri ili pretjeranoj temperaturi.

*Izloženost vatri ili temperaturi iznad 130°C može uzrokovati eksploziju.*

g) Slijedite sve upute za punjenje i nemojte puniti bateriju ili alat izvan raspona temperature navedene u uputama.

*Pogrešno punjenje ili pri temperaturama izvan određenog raspona može oštetiti bateriju i povećati opasnost od požara.*

6) Servisiranje

a) Servisiranje električnog alata prepustite isključivo kvalificiranom osoblju uz korištenje identičnih rezervnih dijelova.

*Na taj će se način osigurati sigurnost električnog alata.*

b) Nikada nemojte servisirati oštećene baterije.

*Servis baterija smije izvoditi samo proizvođač ili ovlašteni davatelji usluga.*

## OPREZ

Djecu i nemoćne osobe držite podalje od uređaja.

Kad se ne koristi, alat treba držati izvan dohvata djece i nemoćnih osoba.

## SIGURNOSNE UPUTE ZA BEŽIČNU BUŠILICU / UDARNU BUŠILICU

Sigurnosne upute za sve radnje

<DV18DBSL>

a) Nosite zaštitu za sluh prilikom korištenja udarne funkcije.

*Izloženost buci može uzrokovati gubitak sluha.*

<DS18DBSL / DV18DBSL>

b) Električni alat držite za izolirane površine za držanje prilikom izvođenja operacije pri kojoj pribor za rezanje može doći u kontakt sa skrivenim žicama.

Pribor za rezanje koji dođe u kontakt sa žicama "pod naponom" može staviti izložene metalne dijelove električnog alata "pod napon", te tako uzrokovati strujni udar.

## Sigurnosne upute za korištenje dugih svrdla

a) Nikada ne radite na brzini višoj od maksimalne brzine broja okretaja svrdla.

*Pri višim brzinama, svrdlo će se vjerojatno saviti ako se dopusti da se slobodno rotira bez kontakta s izratkom, što može rezultirati osobnim ozljedama.*

b) Uvijek započinite bušenje na niskoj brzini i s vrhom svrdla u kontaktu s izratkom.

*Pri višim brzinama, svrdlo će se vjerojatno saviti ako se dopusti da se slobodno rotira bez kontakta s izratkom, što može rezultirati osobnim ozljedama.*

c) Primijenite pritisak samo u izravnoj liniji sa svrdlom i ne primjenjujte pretjerani pritisak.

*Svrdla se mogu saviti uzrokujući lom ili gubitak kontrole, što rezultira osobnim ozljedama.*

## DODATNA SIGURNOSNA UPOZORENJA

- Pobrinite se da je područje u kojem bušite apsolutno bez ikakvih skrivenih prepreka, uključujući električne, vodovodne, ili plinske instalacije. Bušenje u takvim područjima može dovesti do strujnog udara ili kratkog spoja, propuštanja plina ili drugih opasnosti koje mogu izazvati ozbiljne nezgode ili ozljede.
- Pazite da alat čvrsto držite tijekom rada. Nepridržavanje ovih naputaka može uzrokovati nezgode ili ozljede (SI. 13).
- Osigurajte izradak. Izradak pričvršćen pomoću stezaljki ili škripa sigurniji je nego kada se pridržava rukom.
- Postavljanje i provjera radnog okruženja. Slijedeći mjere opreza, provjerite je li radno okruženje prikladno.
- Ne dopustite da u rupu za priključivanje punjive baterije uđu strani predmeti.
- Nikada ne rastavljajte bateriju i punjač.
- Nikada nemojte kratko spajati punjive baterije. Kratko spajanje baterije proizvodi veliku struju i dovodi do pregrijavanja. To dovodi do opekline ili oštećenja baterije.
- Baterije ne bacajte u vatru. Ako baterija ne izgori, može eksplodirati.
- Bateriju odnesite u trgovinu u kojoj je kupljena čim trajanje pražnjenja baterije nakon ponovnog punjenja postane prekratko za praktičnu uporabu. Istrošene baterije ne bacajte zajedno s ostalim smećem.
- U ventilacijske otvore punjača ne umecite strane predmete. Umetanje metalnih predmeta ili zapaljivih tvari u ventilacijske otvore punjača uzrokovat će strujni udar ili oštećenje punjača.
- Prilikom stavljanja nastavka u brzosteznu glavu, dostatno zategnite rukavac. Ako rukavac nije čvrsto stegnut, nastavak može skliznuti i ispasti, uzrokujući ozljede.
- Prilikom promjene brzine vrtnje pomoću gumba uvjerite se da je prekidač isključen. Promjena brzine dok motor radi uzrokovat će oštećenje zupčanika.
- Pokazivač spojke ne može se postaviti između brojeva "1, 4, 7 ... 22" ili točaka, a nikako ne koristite alat sa spojkom između broja "22" i crte na sredini oznake za bušenje. To može uzrokovati oštećenja.
- Uvijek ovu jedinicu koristite s rotacijom u smjeru kazaljke na satu, kada je koristite kao udarnu bušilicu.
- Odmaranje uređaja nakon kontinuiranog rada.
- Električna jedinica je opremljena zaštitnim temperaturnim krugom za zaštitu motora. Kontinuirani rad može izazvati porast temperature jedinice, aktivaciju zaštitnog temperaturnog kruga i automatsko zaustavljanje radnje. Ako se ovo dogodi, dopustite da se alat ohladi prije ponovne uporabe.



17. Motor se može zaustaviti u slučaju preopterećenja alata. Ako se to dogodi, pustite prekidač alata i otklonite uzrok preopterećenja.
18. Rotacija motora se blokirati ili može prestati dok se alat koristi kao bušilica. Dok se koristi kao bušilica, pazite da ne blokirate motor.
19. Uporaba baterije u hladnom stanju (ispod 0 stupnjeva Celzijusa) ponekad može dovesti do oslabljenog zateznog momenta i smanjenog radnog kapaciteta. Ovo je privremena pojava, i vraća se u normalu kad se baterija zagrije.
20. Sigurno instalirajte kuku. Ukoliko kuka nije čvrsto instalirana, može uzrokovati ozljede prilikom uporabe.
21. Ne gledajte izravno u svjetlo. Takvi postupci mogu dovesti do ozljede oka.  
Mekanom krpom obrišite svu prljavštinu ili čađu priličepjenu na leću LED svjetla, pažeći da ne izgrebete leću.  
Ogrebotine na leći LED svjetla mogu dovesti do smanjene svjetlosti.
22. Uvijek koristite alat i bateriju na temperaturama između -5°C i 40°C.
23. Uvijek punite bateriju na temperaturi okoline od 0–40°C.

## MJERE OPREZA ZA LITIJ-IONSKE BATERIJE

U svrhu produljenja vijeka trajanja, litij-ionska baterija opremljena je zaštitom za prekidanje izlazne struje.

U dolje opisanim slučajevima 1 do 3, prilikom korištenja ovoga proizvoda, čak i kada držite prekidač, motor se može zaustaviti. To nije indikacija problema u radu već rezultat zaštitne funkcije.

1. Kada se baterija istroši, motor se zaustavlja.  
U tom je slučaju odmah napunite.
2. Ako je alat preopterećen, motor se može zaustaviti.  
U tom slučaju pustite prekidač alata i otklonite uzrok preopterećenja. Nakon toga alat možete ponovno koristiti.
3. Ako se baterija pregrije uslijed rada pod preopterećenjem, baterija može prestati davati struju.  
U tom slučaju prestanite koristiti bateriju i sačekajte da se ohladi. Nakon toga alat možete ponovno koristiti.

Nadalje, molimo vas da obratite pažnju na sljedeća upozorenja i mjere opreza.

### UPOZORENJE

Kako bi se spriječilo curenje baterije, pregrijavanje, dimljenje, eksplozija i zapaljenje, molimo vas da se pridržavate sljedećih mjera opreza.

1. Pazite da se strugotine i prašina ne nakupljaju na bateriji.
  - Tijekom rada pazite da strugotine i prašina ne padaju na bateriju.
  - Pazite da se strugotine i prašina koji tijekom rada alata padnu na bateriju ne nakupljaju na bateriji.
  - Nekorišteni bateriju ne skladištite na mjestima izloženi strugotinama i prašini.
  - Prije skladištenja baterije, uklonite strugotine i prašinu s baterije i ne skladištite zajedno s metalnim dijelovima (vijci, čavli, itd.).
2. Ne bušite bateriju oštrim predmetima, primjerice čavlima, ne udarajte čekićem, ne gazite, ne bacajte i ne izlažite bateriju teškim udarcima.
3. Ne koristite vidljivo oštećenu ili deformiranu bateriju.
4. Ne koristite baterije obrnutog polariteta.
5. Ne spajajte izravno na električnu utičnicu ili priključnicu upaljača u automobilu.
6. Bateriju ne koristite u svrhe za koje nije namijenjena.
7. Ako se punjenje baterije ne završi niti nakon isteka navedenog vremena punjenja, odmah prekinite daljnje punjenje.
8. Bateriju ne izlažite visokim temperaturama ili visokom tlaku i ne stavljajte u mikrovalne pećnice, sušilice ili spremnike pod visokim tlakom.

9. Držite podalje od vatre čim otkrijete da baterija curi ili osjetite neugodan miris.
10. Ne koristite na mjestima na kojima se generira jak statički električnost.
11. Ako dođe do curenja baterije, neugodnog mirisa, zagrijavanja, promjene boje ili oblika baterije, ili se baterija na bilo koji način promijeni tijekom korištenja, punjenja ili skladištenja, odmah je izvadite iz uređaja ili punjača i prekinite uporabu.
12. Nemojte uranjati bateriju ili dopustiti da bilo kakve tekućine uđu unutra. Prodor vodljive tekućine, kao što je voda, može uzrokovati oštećenja koja mogu dovesti do požara ili eksplozije. Čuvajte bateriju na hladnom, suhom mjestu, dalje od gorivih i zapaljivih predmeta. Moraju se izbjegavati atmosfere korozivnog plina.

### POZOR

1. Ako tekućina koja curi iz baterije dospje u oči, nemojte trljati oči i odmah ih dobro isperite čistom vodom, kao je voda iz slavine, te odmah potražite pomoć liječnika. Ako se ne liječi, tekućina može uzrokovati probleme s vidom.
2. Ako tekućina iscuri po koži ili odjeći, odmah dobro isperite čistom vodom, kao što je voda iz slavine. Postoji mogućnost iritacije kože.
3. Ukoliko prilikom prvog korištenja baterije otkrijete hrđu, neugodan miris, pregrijavanje, promjenu boje, deformacije, i/ili druge nepravilnosti, ne koristite i vratite dobavljaču ili prodavaču.

### UPOZORENJE

Ako u terminal litij-ionske baterije dospje provodljivi materijal, baterija se može kratko spojiti i prouzročiti požar. Kod skladištenja litij-ionske baterije svakako se pridržavajte sljedećih pravila.

- U kutije za spremanje ne stavljajte vodljive materijale kao što su čavli i željezna ili bakrena žica.
- Kako bi se spriječilo kratki spoj, bateriju stavite u alat ili čvrsto pričvrstite poklopac baterije za spremanje sve dok se ventilator ne vidi.

## U POGLEDU TRANSPORTA LITIJ-IONSKE BATERIJE

Prilikom transporta litij-ionske baterije, molimo pridržavajte se sljedećih mjera opreza.

### UPOZORENJE

- Obavijestite tvrtku za transport da paket sadrži litij-ionsku bateriju, informirajte tvrtku o njenoj izlaznoj snazi i slijedite upute tvrtke za transport prilikom dogovaranja transporta.
- Litij-ionske baterije čija izlazna snaga prelazi 100 Wh klasificiraju se kao opasni teret i zahtijevaju primjenu posebnih procedura.
  - Za transport u inozemstvo, morate postupati u skladu s međunarodnim zakonima te pravilima i propisima određene zemlje.

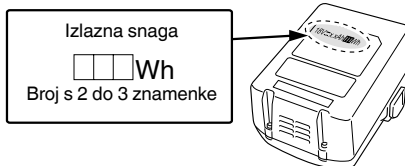

## NAZIVI DIJELOVA (SI. 1 – SI. 13)

①	Punjiva baterija	⑩	Vijak
②	Brava	⑪	Kuka
③	Ručica	⑫	Utor
④	Indikator	⑬	Prekidač okidača
⑤	Oznaka za bušenje	⑭	Preostala baterija Lampica indikatora
⑥	Brojčanik kvačila	⑮	Ploča zaslona
⑦	Trokutasta oznaka	⑯	Tuljac
⑧	Oznaka za udaranje	⑰	Dugme za pritiskanje
⑨	Glava mjenjača		

## SIMBOLI

### UPOZORENJE

Za uređaj se koriste sljedeći simboli. Uvjerite se da prije uporabe razumijete njihovo značenje.

	DS18DBSL: Bežična bušilica DV18DBSL: Bežična udarna bušilica
	Kako bi smanjio opasnost od ozljede, korisnik mora pročitati priručnik za uporabu.
	Samo za zemlje EU Električni alat ne bacajte zajedno s ostalim kućnim otpadom! Sukladno europskim direktivama 2012/19/EU o otpadnoj električnoj i elektroničkoj opremi, te provedbi u skladu s nacionalnim zakonima i propisima, električni alat i baterije koji su dostigli kraj korisnog radnog vijeka potrebno je prikupljati odvojeno i predati u ustanove za recikliranje.
	Jednosmjerna struja
V	Nazivni napon
$n_0$	Brzina bez opterećenja
min <sup>-1</sup>	Oscilacija po minuti
Bpm	Broj udaraca
Ls	Niska brzina
Hs	Visoka brzina
	Cigla
	Drvo
	Metal
	Strojni vijak
	Vijak za drvo
	Kapacitet zaglavnika
	Težina* (Prema EPTA postupku 01/2014)

	Bušenje
	Udarno bušenje
	Uključivanje
	Isključivanje
	Odspojite bateriju
	Promjena brzine vrtnje – Visoka brzina
	Promjena brzine vrtnje – Niska brzina
	Rotacija u smjeru kazaljke na satu
	Rotacija u smjeru suprotnom od kazaljke na satu
	Preostala snaga baterije – gotovo prazna. Bateriju napunite što prije
	Preostala snaga baterije – napola prazna.
	Preostala snaga baterije je dostatna.
	Upozorenje

\* Ovisno o priključenoj bateriji. Najveća težina je izmjerena s BSL36B18 (prodaje se zasebno).

## STANDARDNA OPREMA

Osim glavne jedinice (1 jedinica), paket sadrži opremu navedenu na stranici 191.  
Standardna oprema može se promijeniti bez prethodne najave.

## VRSTE PRIMJENE

<DS18DBSL>

○ Zavrtnanje i odvrtnanje strojnih vijaka, vijaka za drvo, te ostalih vijaka, itd.

○ Bušenje raznih metala

○ Bušenje raznih drvenih predmeta

<DV18DBSL>

○ Bušenje cigle i betonskih blokova, itd.

○ Zavrtnanje i odvrtnanje strojnih vijaka, vijaka za drvo, te ostalih vijaka, itd.

○ Bušenje raznih metala

○ Bušenje raznih drvenih predmeta

## SPECIFIKACIJE

Specifikacije ovog uređaja navedene su u tablici na stranici 191.

### NAPOMENA

Zbog kontinuiranog programa istraživanja i razvoja tvrtke HiKOKI, ovdje navedene specifikacije mogu se promijeniti bez prethodne najave.

## PUNJENJE

Prije uporabe električnog alata, bateriju napunite kako slijedi.

### 1. Priključite mrežni kabel punjača u utičnicu.

Kada utikač punjača spojite u utičnicu, lampica indikatora treperit će crveno (u intervalima od 1 sekunde).

#### POZOR

Električni kabel ne koristite ako je oštećen. Odmah ga dajte popraviti.

### 2. Umetnite bateriju u punjač.

Bateriju čvrsto umetnite u punjač kao što je prikazano na slici 2.

### 3. Punjenje

Priklom umetanja baterije u punjač započinje punjenje i indikator trajno svijetli crveno.

Kada se baterija napuni, indikator treperi crveno. (U intervalima od 1 sekunde) (Vidi **tablicu 1**)

#### ● Indikator punjenja

Signal lampice indikatora bit će kao što je prikazano u **tablici 1**, ovisno o stanju punjača ili punjive baterije.

Tablica 1

Signali indikatora					
Lampica indikatora (crvena)	Prije punjenja	Treperi	Svijetli 0,5 sekundu. Ne svijetli 0,5 sekundi. (isključen 0,5 sekundi)	/	
	Tijekom punjenja	Svijetli	Svijetli kontinuirano		
	Punjenje završeno	Treperi	Svijetli 0,5 sekundu. Ne svijetli 0,5 sekundi. (isključen 0,5 sekundi)		
	Pregrijavanje čekanje	Treperi	Svijetli 1 sekundu. Ne svijetli 0,5 sekundi. (isključen 0,5 sekundi)		Baterija pregrijana. Punjenje nije moguće. (Punjenje će započeti kada se baterija ohladi)
	Punjenje nemoguće	Treperi	Svijetli 0,1 sekundu. Ne svijetli 0,1 sekundu. (isključen 0,1 sekundi)		Kvar baterije ili punjača

#### ● Temperature i vrijeme punjenja baterije.

Temperature i vrijeme punjenja prikazani su u **tablici 2**

Tablica 2

Baterija		Punjač	UC18YFSL	UC18YKSL
Napon punjenja		V	14,4–18	
Težina		kg	0,5	0,35
Temperature na kojima se baterija može puniti			0°C–50°C	
Vrijeme punjenja za kapacitet baterije, približno. (Na 20°C)				
1,3 Ah	min		20	35
1,5 Ah	min		22	40
2,0 Ah	min		30	60
2,5 Ah	min		35	75
3,0 Ah	min		45	90
4,0 Ah	min		60	120
5,0 Ah	min		75	150
6,0 Ah	min		90	180
8,0 Ah	min		120	240
Broj ćelija baterije			4–10	

#### NAPOMENA

Vrijeme punjenja može varirati ovisno o temperaturi okoline i naponu izvora napajanja.

#### POZOR

Kad se punjač baterija koristi kontinuirano, punjač će se zagrijati, a to može uzrokovati probleme. Nakon što je punjenje završeno, odmorite punjač oko 15 minuta prije sljedećeg punjenja.

### 4. Isključite mrežni kabel punjača iz utičnice.

### 5. Čvrsto držite punjač i izvucite bateriju.

#### NAPOMENA

Obavezno izvadite bateriju iz punjača nakon punjenja i zatim je pohranite.

#### POZOR

○ Ako se puni zagrijana baterija koja je na duže vrijeme ostavljena na mjestu izloženoj izravnom suncu ili je upravo korištena, indikator punjenja svijetli 1 sekundu, i ne svijetli 0,5 sekundi (isključen na 0,5 sekundi). U tom slučaju pustite da se baterija najprije ohladi, a tek potom započinite s punjenjem.



**POZOR**

Tijekom rada i održavanja električnih alata, potrebno je pridržavati se sigurnosnih propisa i standarda propisanih u svakoj zemlji.

**Važna obavijest za baterije za HiKOKI bežični električni alat**

Molimo uvijek koristite naše originalne baterije. Ne možemo jamčiti sigurnost i učinkovitost našeg bežičnog električnog alata ako se koristi s drugim baterijama, ili kad se baterije rastavljaju i mijenjaju (kao što je demontaža i zamjena ćelija ili drugih unutarnjih dijelova).

**JAMSTVO**

Jamčimo da HiKOKI električni alat udovoljava zakonskim propisima. Ovo jamstvo ne pokriva oštećenja nastala pogrešnom uporabom, zloporabom, ili normalnim trošenjem. U slučaju prigovora, nerastavljen električni alat zajedno s POTVRDOM O JAMSTVU na kraju ovih uputa pošaljite ovlaštenom HiKOKI servisu.

**Informacije o buci i vibracijama**

Izmjerene vrijednosti određene su sukladno EN62841 i u skladu s normom ISO 4871.

Izmjerena razina zvučne snage A: 86,5 dB (A) (DS18DBSL)  
96,5 dB (A) (DV18DBSL)  
Izmjerena razina zvučnog tlaka A: 75,5 dB (A) (DS18DBSL)  
85,5 dB (A) (DV18DBSL)

Nesigurnost K: 5 dB (A).

Nosite zaštitu sluha.

Ukupne vrijednosti vibracija (zbroj triju vektora) određene prema EN62841.

Bušenja u metal:

Vrijednost emisije vibracija  $a_{h, D} < 2,5 \text{ m/s}^2$   
(DS18DBSL, DV18DBSL)

Nesigurnost K = 1,5 m/s<sup>2</sup> (DS18DBSL, DV18DBSL)

Udarno bušenje u beton:

Vrijednost emisije vibracija  $a_{h, ID} = 9,1 \text{ m/s}^2$  (DV18DBSL)  
Nesigurnost K = 1,5 m/s<sup>2</sup> (DV18DBSL)

Deklarirana ukupna vrijednost vibracije i deklarirana vrijednost emisije buke izmjereni su u skladu sa standardnim metodama ispitivanja, a mogu se koristiti za međusobne usporedbe alata.

Također se mogu koristiti za preliminarnu procjenu izloženosti.

**UPOZORENJE**

- Vibracija i emisija buke prilikom stvarnog korištenja električnog alata mogu se razlikovati od deklarirane ukupne vrijednosti ovisno o načinima na koje se alat koristi, osobito o vrsti izratka koji se obrađuje; i
- Osigurajte sigurnosne mjere zaštite za osobe koje koriste alat, a koje se temelje na procjeni izloženosti u stvarnim uvjetima uporabe (uzimajući u obzir sve dijelove operativnog ciklusa, kao što su vremena kada je uređaj isključen, i kada radi u praznom hodu, zajedno s vremenom aktivnog korištenja).







**NAPOMENA**





Zbog kontinuiranog programa istraživanja i razvoja tvrtke HiKOKI, ovdje navedene specifikacije mogu se promijeniti bez prethodne najave.

## PROBLEMI

Koristite oznake iz tablice u nastavku, ako alat ne radi normalno. Ako ni to ne dokine problem, javite se preprodavaču u ovlaštenom HiKOKI servisnom centru.

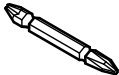
Simptom	Mogući uzrok	Rješenje
Alat se ne pokreće	Kapacitet baterije je ispražnjen	Napunite bateriju.
	Baterija nije sigurno pričvršćena.	Gurnite bateriju dok se ne čuje klik.
Alat se iznenada zaustavio	Alat je bio preopterećen	Uklonite uzrok preopterećenja.
	Baterija ili alat su pregrijani	Dopustite da se alat i baterija potpuno ohlade.
Svrkla alata -ne može se pričvrstiti -otpada	Oblik dijela za pričvršćivanje ne odgovara	Promjer stezanja glave bušilice bez ključa je 1,5 mm do 13 mm. Koristite svrdlo koje ulazi u navedeni opseg.
	Brava glave bušilice bez ključa je istrošena	Kontaktirajte HiKOKI ovlašteni servisni centar i dogovorite zamjenu stare glave bušilice bez ključa novom.
Prekidač se ne može pritisnuti	Dugme za odabir kretnje naprijed/natrag smješten je na pola puta	Pritisnite dugme čvrsto u položaj za željeni smjer rotacije.
Glava vijka klizi ili je klimava.	Broj svrdla ne odgovara veličini vijka	Umetnite odgovarajuće svrdlo.
	Svrdlo je istrošeno	Zamijenite novim svrdlom.
Rupe se ne mogu glatko izbušiti.	Bušilica je istrošena	Zamijenite novom bušilicom.
	Brzina rotacije nije prikladna	Podesite brzinu rotacije (VISOKA/NISKA) kako bi odgovarala materijalu koji se buši.
	Bušilica se okreće u obrnutom smjeru	Preklopite na rotaciju prema naprijed.
Pokazateljska lampica ubrzano treperi crveno, a punjenje baterije ne otpočinje.	Baterija nije potpuno umetnuta.	Sigurno umetnite bateriju.
	Strani predmet se nalazi na postolju baterije ili gdje je baterija pričvršćena.	Uklonite strani predmet.
Pokazateljska lampica punjenja treperi crveno, a punjenje baterije ne otpočinje.	Baterija nije potpuno umetnuta.	Sigurno umetnite bateriju.
	Baterija je pregrijana.	Ako je ostavite, baterija će se automatski početi puniti ako joj se smanji temperatura, ali to može skratiti vijek trajanja baterije. Preporučljivo je da se baterija prije punjenja ohladi na dobro prozračenom mjestu, podalje od direktne sunčeve svjetlosti.
Vrijeme korištenja baterije je kratko iako je baterija potpuno napunjena.	Vijek trajanja baterije je istekao.	Zamijenite staru novom baterijom.
Bateriji treba predugo da se napuni.	Temperatura baterije, punjača ili okoline je izrazito niska.	Bateriju puniti u zatvorenom prostoru ili u nekom drugom toplom okruženju.
	Ventili punjača su blokirani, što izaziva pregrijavanje njegovih unutarnjih dijelova.	Izbjegavajte blokiranje ventila.
	Ventilator ne radi.	Kontaktirajte HiKOKI Ovlašteni Servisni Centar za popravke.

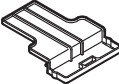
			DS18DBSL	DV18DBSL
V	V		18	18
	Ls	min <sup>-1</sup>	0–400	0–400
n <sub>0</sub>	Hs	min <sup>-1</sup>	0–1800	0–1800
	Ls	min <sup>-1</sup>	—	0–6000
Bpm	Hs	min <sup>-1</sup>	—	0–27000
		mm	—	13
	mm		50	50
	mm		13	13
	mm		6	6
	mm		8	8
	mm		1,5–13	1,5–13
	kg		1,6–2,3	1,7–2,3

	DS18DBSL, DV18DBSL	
		(NN)
	1	1
 UC18YFSL / UC18YKSL	1	—
 BSL1850 BSL1830C / BSL1825	3 / 2	—
	2 / 1	—
	1	—

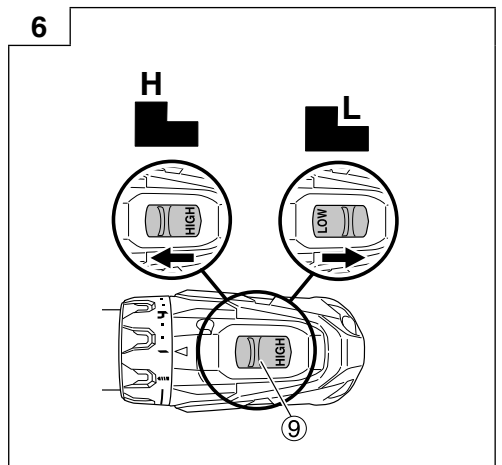
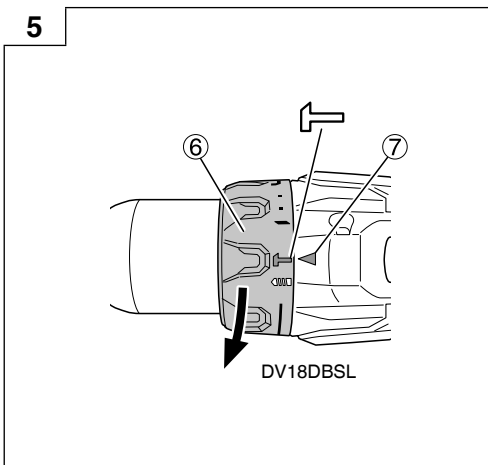
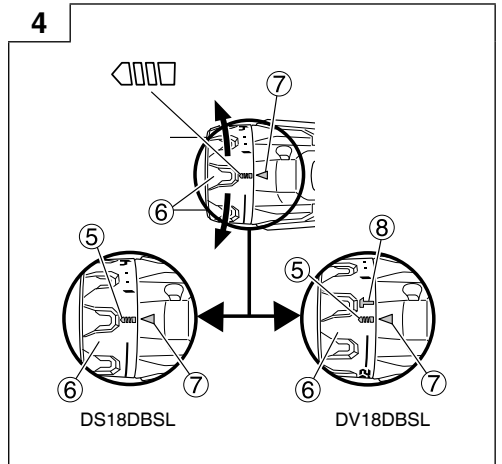
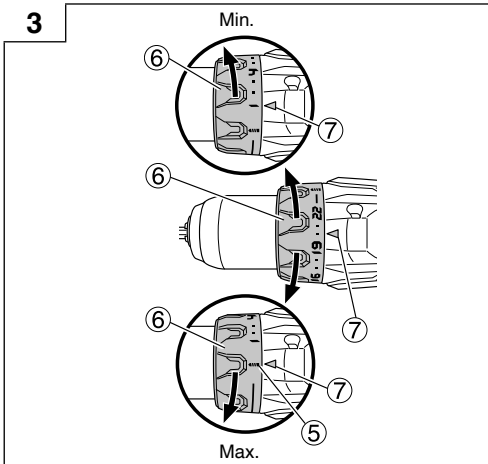
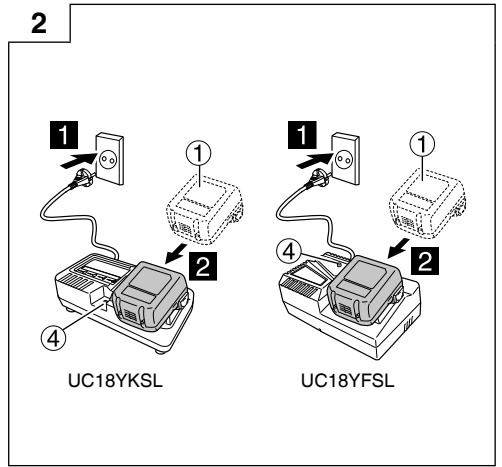
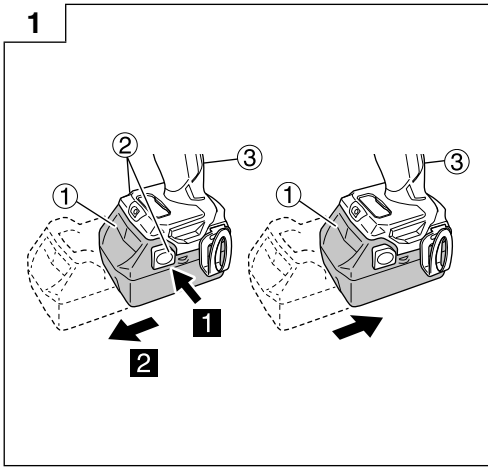



7

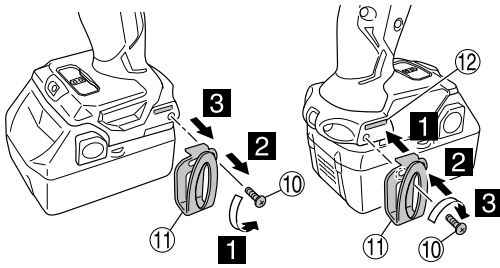

8

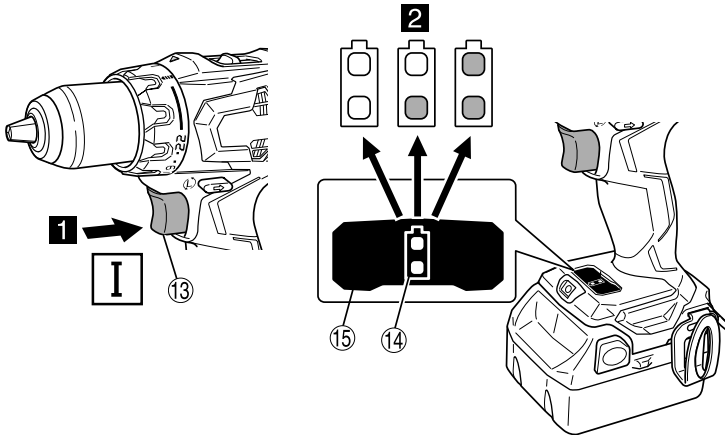

9

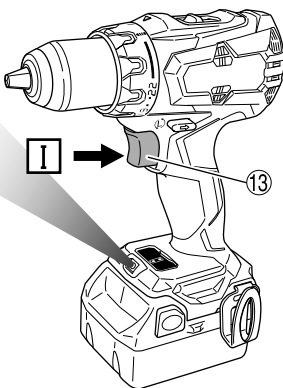

10

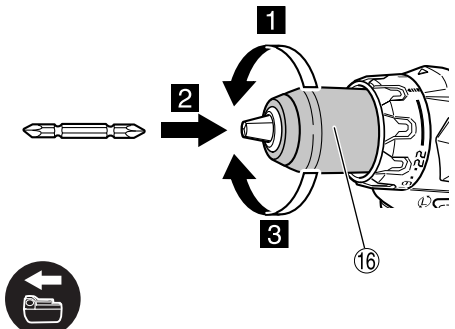

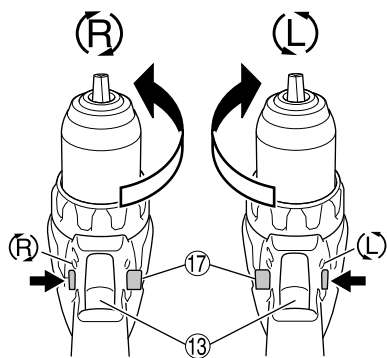
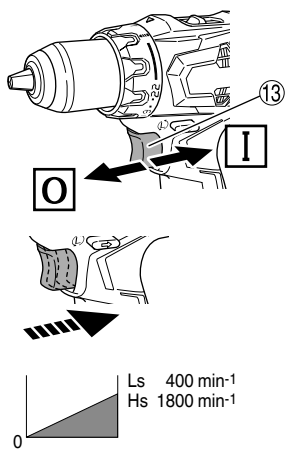
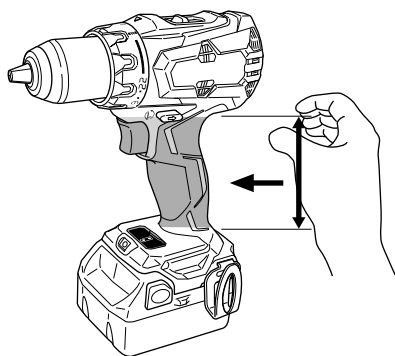
**11****12****13**

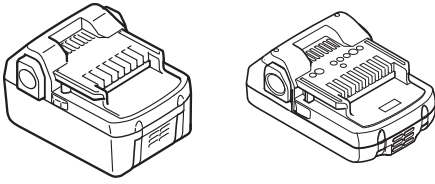

BSL18..

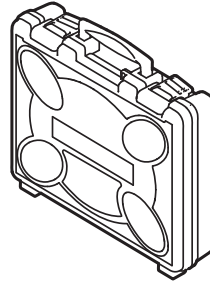

337140 / 337971

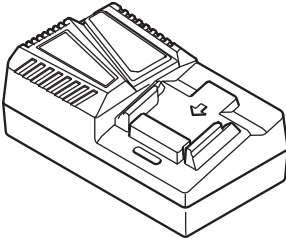

UC18YFSL (14,4V-18V)

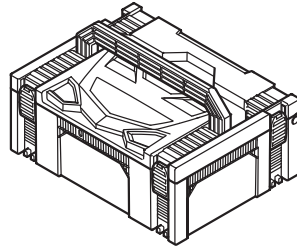

336471

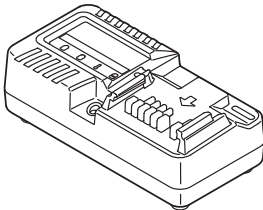

UC18YKSL (14,4V-18V)

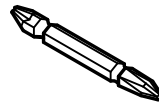

983006

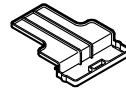

329897

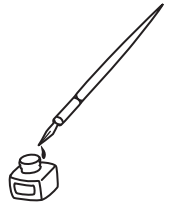

<p>English</p> <p><b>GUARANTEE CERTIFICATE</b></p> <ol style="list-style-type: none"> <li>Model No.</li> <li>Serial No.</li> <li>Date of Purchase</li> <li>Customer Name and Address</li> <li>Dealer Name and Address (Please stamp dealer name and address)</li> </ol>	<p>Dansk</p> <p><b>GARANTIBEVIS</b></p> <ol style="list-style-type: none"> <li>Modelnummer</li> <li>Serienummer</li> <li>Købsdato</li> <li>Kundes navn og adresse</li> <li>Forhandlers navn og adresse (Indstæmp stempel med forhandlers navn og adresse)</li> </ol>	<p>Română</p> <p><b>CERTIFICAT DE GARANȚIE</b></p> <ol style="list-style-type: none"> <li>Model nr.</li> <li>Nr. de serie</li> <li>Data cumpărării</li> <li>Numele și adresa clientului</li> <li>Numele și adresa distribuitorului (Vă rugăm aplicați ștampila cu numele și adresa distribuitorului)</li> </ol>
<p>Deutsch</p> <p><b>GARANTIESCHEIN</b></p> <ol style="list-style-type: none"> <li>Modell-Nr.</li> <li>Serien-Nr.</li> <li>Kaufdatum</li> <li>Name und Anschrift des Kunden</li> <li>Name und Anschrift des Händlers (Bitte mit Namen und Anschrift des Händlers abstempeln)</li> </ol>	<p>Norsk</p> <p><b>GARANTISERTIFIKAT</b></p> <ol style="list-style-type: none"> <li>Modellnr.</li> <li>Serienr.</li> <li>Kjøpsdato</li> <li>Kundens navn og adresse</li> <li>Forhandlerens navn og adresse (Vennligst stemple forhandlerens navn og adresse)</li> </ol>	<p>Slovenščina</p> <p><b>GARANCIJSKO POTRDILO</b></p> <ol style="list-style-type: none"> <li>Št. modela</li> <li>Serijska št.</li> <li>Datum nakupa</li> <li>Ime in naslov kupca</li> <li>Ime in naslov prodajalca (Prosimo vtisnite žig z imenom in naslovom prodajalca)</li> </ol>
<p>Français</p> <p><b>CERTIFICAT DE GARANTIE</b></p> <ol style="list-style-type: none"> <li>No. de modèle</li> <li>No de série</li> <li>Date d'achat</li> <li>Nom et adresse du client</li> <li>Nom et adresse du revendeur (Cachet portant le nom et l'adresse du revendeur)</li> </ol>	<p>Suomi</p> <p><b>TAKUUTODISTUS</b></p> <ol style="list-style-type: none"> <li>Malli nro</li> <li>Sarja nro</li> <li>Ostoväivämaaää</li> <li>Asiakkaan nimi ja osoite</li> <li>Myyjän nimi ja osoite (Leimaa myyjän nimi ja osoite)</li> </ol>	<p>Slovenčina</p> <p><b>ZÁRUČNÝ LISTA</b></p> <ol style="list-style-type: none"> <li>Č. modelu</li> <li>Sériové č.</li> <li>Dátum zakúpenia</li> <li>Meno a adresa zákazníka</li> <li>Názov a adresa predajcu (Pečiatka s názvom a adresou predajcu)</li> </ol>
<p>Italiano</p> <p><b>CERTIFICATO DI GARANZIA</b></p> <ol style="list-style-type: none"> <li>Modello</li> <li>N° di serie</li> <li>Data di acquisto</li> <li>Nome e indirizzo dell' acquirente</li> <li>Nome e indirizzo del rivenditore (Si prega di apporre il timbro con questi dati)</li> </ol>	<p>Ελληνικά</p> <p><b>ΠΙΣΤΟΠΟΙΗΤΙΚΟ ΕΓΓΥΗΣΗΣ</b></p> <ol style="list-style-type: none"> <li>Αρ. Μοντέλου</li> <li>Αύξων Αρ.</li> <li>Ημερομηνία αγοράς</li> <li>Όνομα και διεύθυνση πελάτη</li> <li>Όνομα και διεύθυνση μεταπωλητή (Παρακαλούμε να χρησιμοποιηθεί σφραγίδα)</li> </ol>	<p>Български</p> <p><b>ГАРАНЦИОНЕН СЕРТИФИКАТ</b></p> <ol style="list-style-type: none"> <li>Модел №</li> <li>Сериен №</li> <li>Дата за закупуване</li> <li>Име и адрес на клиента</li> <li>Име и адрес на търговеца (Моля, отпечатайте името и адрес на дилъра)</li> </ol>
<p>Nederlands</p> <p><b>GARANTIEBEWIJS</b></p> <ol style="list-style-type: none"> <li>Modelnummer</li> <li>Serienummer</li> <li>Datum van aankoop</li> <li>Naam en adres van de gebruiker</li> <li>Naam en adres van de handelaar (Stempel a.u.b. naam en adres vande de handelaar)</li> </ol>	<p>Polski</p> <p><b>GWARANCJA</b></p> <ol style="list-style-type: none"> <li>Model</li> <li>Numer seryjny</li> <li>Data zakupu</li> <li>Nazwa klienta i adres</li> <li>Nazwa dealera i adres (Pieczęć punktu sprzedaży)</li> </ol>	<p>Srpski</p> <p><b>GARANTNI SERTIFIKAT</b></p> <ol style="list-style-type: none"> <li>Br. modela.</li> <li>Serijski br.</li> <li>Datum kupovine</li> <li>Ime i adresa kupca</li> <li>Ime i adresa prodavca (Molimo da stavite pečat na ime i adresu trgovca)</li> </ol>
<p>Español</p> <p><b>CERTIFICADO DE GARANTÍA</b></p> <ol style="list-style-type: none"> <li>Número de modelo</li> <li>Número de serie</li> <li>Fecha de adquisición</li> <li>Nombre y dirección del cliente</li> <li>Nombre y dirección del distribuidor (Se ruega poner el sello del distribuidor con su nombre y dirección)</li> </ol>	<p>Magyar</p> <p><b>GARANCIA BIZONYLAT</b></p> <ol style="list-style-type: none"> <li>Típuszám</li> <li>Sorozatszám</li> <li>A vásárlás dátuma</li> <li>A Vásárló neve és címe</li> <li>A Kereskedő neve és címe (Kérjük ide elhelyezni a Kereskedő nevének és címének pecsétjét)</li> </ol>	<p>Hrvatski</p> <p><b>JAMSTVENI CERTIFIKAT</b></p> <ol style="list-style-type: none"> <li>Br modela.</li> <li>Serijski br.</li> <li>Datum kupnje</li> <li>Ime i adresa kupca</li> <li>Ime i adresa trgovca (Molimo stavite pečat na ime i adresu trgovca)</li> </ol>
<p>Portugués</p> <p><b>CERTIFICADO DE GARANTIA</b></p> <ol style="list-style-type: none"> <li>Número do modelo</li> <li>Número do série</li> <li>Data de compra</li> <li>Nome e morada do cliente</li> <li>Nome e morada do distribuidor (Por favor, carimbe o nome e morada do distribuidor)</li> </ol>	<p>Čeština</p> <p><b>ZÁRUČNÍ LIST</b></p> <ol style="list-style-type: none"> <li>Model č.</li> <li>Série č.</li> <li>Datum nákupu</li> <li>Jméno a adresa zákazníka</li> <li>Jméno a adresa prodejce (Prosíme o razítko se jménem a adresou prodejce)</li> </ol>	
<p>Svenska</p> <p><b>GARANTICERTIFIKAT</b></p> <ol style="list-style-type: none"> <li>Modellnr</li> <li>Seriernr</li> <li>Inköpsdatum</li> <li>Kundens namn och adress</li> <li>Försäljarens namn och adress (Stämpla försäljarens namn och adress)</li> </ol>	<p>Türkçe</p> <p><b>GARANTİ SERTİFİKASI</b></p> <ol style="list-style-type: none"> <li>Model No.</li> <li>Seri No.</li> <li>Satın Alma Tarihi</li> <li>Müşteri Adı ve Adresi</li> <li>Bayi Adı ve Adresi (Lütfen bayi adını ve adresini kaşe olarak basın)</li> </ol>	

# HIKOKI

①	
②	
③	
④	
⑤	



## **Hikoki Power Tools Deutschland GmbH**

Siemensring 34, 47877 willich, Germany  
Tel: +49 2154 49930  
Fax: +49 2154 499350  
URL: <http://www.hikoki-powertools.de>

## **Hikoki Power Tools Netherlands B.V.**

Brabanthaven 11, 3433 PJ Nieuwegein, The Netherlands  
Tel: +31 30 6084040  
Fax: +31 30 6067266  
URL: <http://www.hikoki-powertools.nl>

## **Hikoki Power Tools (U.K.) Ltd.**

Precedent Drive, Rooksley, Milton Keynes, MK 13, 8PJ,  
United Kingdom  
Tel: +44 1908 660663  
Fax: +44 1908 606642  
URL: <http://www.hikoki-powertools.uk>

## **Hikoki Power Tools France S.A.S.**

Parc de l'Eglantier 22, rue des Cerisiers, Lisses-C.E. 1541,  
91015 EVRY CEDEX, France  
Tel: +33 1 69474949  
Fax: +33 1 60861416  
URL: <http://www.hikoki-powertools.fr>

## **Hikoki Power Tools Belgium N.V./S.A.**

Koningin Astridlaan 51, B-1780 Wemmel, Belgium  
Tel: +32 2 460 1720  
Fax: +32 2 460 2542  
URL: <http://www.hikoki-powertools.be>

## **Hikoki Power Tools Italia S.p.A**

Via Piave 35, 36077, Altavilla Vicentina (VI), Italy  
Tel: +39 0444 548111  
Fax: +39 0444 548110  
URL: <http://www.hikoki-powertools.it>

## **Hikoki Power Tools Ibérica, S.A.**

C/ Puigbarral, 26-28, Pol. Ind. Can Petit, 08227 Terrassa  
(Barcelona), Spain  
Tel: +34 93 735 6722  
Fax: +34 93 735 7442  
URL: <http://www.hikoki-powertools.es>

## **Hikoki Power Tools Österreich GmbH**

IndustrieZentrum NÖ –Süd, Straße 7, Obj. 58/A6 2355  
Wiener Neudorf, Austria  
Tel: +43 2236 64673/5  
Fax: +43 2236 63373  
URL: <http://www.hikoki-powertools.at>

## **Hikoki Power Tools Norway AS**

Kjeller Vest 7, N-2007 Kjeller, Norway  
Tel: (+47) 6692 6600  
Fax: (+47) 6692 6650  
URL: <http://www.hikoki-powertools.no>

## **Hikoki Power Tools Sweden AB**

Rotebergsvagen 2B SE-192 78 Sollentuna, Sweden  
Tel: (+46) 8 598 999 00  
Fax: (+46) 8 598 999 40  
URL: <http://www.hikoki-powertools.se>

## **Hikoki Power Tools Denmark A/S**

Lillebaeltsvej 90, 6715 Esbjerg N, Denmark  
Tel: (+45) 75 14 32 00  
Fax: (+45) 75 14 36 66  
URL: <http://www.hikoki-powertools.dk>

## **Hikoki Power Tools Finland Oy**

Tupalankatu 9, 15680 Lahti, Finland  
Tel: (+358) 20 7431 530  
Fax: (+358) 20 7431 531  
URL: <http://www.hikoki-powertools.fi>

## **Hikoki Power Tools Hungary Kft.**

1106 Bogáncsvirág u.5-7, Budapest, Hungary  
Tel: +36 1 2643433  
Fax: +36 1 2643429  
URL: <http://www.hikoki-powertools.hu>

## **Hikoki Power Tools Polska Sp. z o. o.**

ul. Gierdziejewskiego 1  
02-495 Warszawa, Poland  
Tel: +48 22 863 33 78  
Fax: +48 22 863 33 82  
URL: <http://www.hikoki-narzedzia.pl>

## **Hikoki Power Tools Czech s.r.o.**

Modřická 205, 664 48 Moravany, Czech Republic  
Tel: +420 547 422 660  
Fax: +420 547 213 588  
URL: <http://www.hikoki-powertools.cz>

## **Hikoki Power Tools Romania S.R.L.**

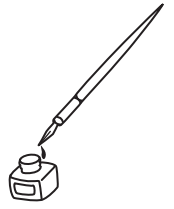

Ring Road, No. 66, Mustang Traco Warehouses, Warehouse  
No.1, Pantelimon City, 077145, Ilfov County, Romania  
Tel: +40 371 135 109  
Fax: +40 372 899 765  
URL: <http://www.hikoki-powertools.ro>







<p>English</p> <p><b>EC DECLARATION OF CONFORMITY</b></p> <p>We declare under our sole responsibility that Cordless Driver Drill / Cordless Combi Drill, identified by type and specific identification code *1), is in conformity with all relevant requirements of the directives *2) and standards *3). Technical file at *4) – See below. The European Standard Manager at the representative office in Europe is authorized to compile the technical file. The declaration is applicable to the product affixed CE marking.</p>	<p>Nederlands</p> <p><b>EC VERKLARING VAN CONFORMITEIT</b></p> <p>Wij verklaren onder onze eigen verantwoordelijkheid dat Snoerloze boor-schroefmachine / Snoerloze klop-boor-schroefmachine, geïdentificeerd door het type en de specifieke identificatiecode*1), voldoet aan alle relevante bepalingen van de richtlijnen*2) en normen*3). Technische documentatie bij*4) – zie onder. De Europese Normen Manager bij de vertegenwoordiging in Europa is gemachtigd om het technisch dossier samen te stellen. Deze verklaring is van toepassing op producten voorzien van de CE-markeringen.</p>
<p>Deutsch</p> <p><b>EG-KONFORMITÄTSERLÄRUNG</b></p> <p>Wir erklären in alleiniger Verantwortung, dass der durch den Typ und den spezifischen Identifizierungscode *1) identifizierte Akku-Bohrschrauber/Akku-Schlagbohrschrauber allen einschlägigen Bestimmungen der Richtlinien *2) und Normen *3) entspricht. Technische Unterlagen unter *4) – Siehe unten. Die Leitung der repräsentativen Behörde für europäische Normen und Richtlinien ist berechtigt, die technischen Unterlagen zusammenzustellen. Die Erklärung gilt für die an dem Produkt angebrachte CE-Kennzeichnung.</p>	<p>Español</p> <p><b>DECLARACIÓN DE CONFORMIDAD DE LA CE</b></p> <p>Declaramos bajo nuestra única responsabilidad que el Taladro atornillador a batería/Taladro atornillador de impacto a batería, identificados por tipo y por código de identificación específico *1), están en conformidad con todas las disposiciones correspondientes de las directivas *2) y de las normas *3). Documentación técnica en *4) – Ver a continuación. El Director de Normas Europeas en la oficina de representación en Europa está autorizado para elaborar el expediente técnico. La declaración se aplica al producto con marcas de la CE.</p>
<p>Français</p> <p><b>DECLARATION DE CONFORMITE CE</b></p> <p>Nous déclarons sous notre entière responsabilité que la perceuse-visseuse à batterie/visseuse/perceuse percussion à batterie, identifiée par le type et le code d'identification spécifique *1) est en conformité avec toutes les exigences applicables des directives *2) et des normes *3). Dossier technique en *4) - Voir ci-dessous. Le Gestionnaire des normes européennes du bureau de représentation en Europe est autorisé à constituer le dossier technique. Cette déclaration s'applique aux produits désignés CE.</p>	<p>Português</p> <p><b>DECLARAÇÃO DE CONFORMIDADE CE</b></p> <p>Declaramos, sob nossa única e inteira responsabilidade, que Berbequim Aparafusadora a Bateria / Berbequim Aparafusadora de Impacto a Bateria, identificado por tipo e código de identificação específico *1), está em conformidade com todos os requerimentos relevantes das diretivas *2) e normas *3). Ficheiro técnico em *4) – Consulte abaixo. O Gestor de Normas Europeias no escritório de representação na Europa está autorizado a compilar o ficheiro técnico. A declaração aplica-se aos produtos com marca CE.</p>
<p>Italiano</p> <p><b>DICHIARAZIONE DI CONFORMITÀ CE</b></p> <p>Dichiariamo sotto la nostra esclusiva responsabilità che il trapano-avvitatore a batteria/trapano avvitatore a percussione a batteria, identificato dal tipo e dal codice identificativo specifico *1), è conforme a tutti i requisiti delle direttive *2) e degli standard *3). Documentazione tecnica presso *4) – Vedere sotto. Il gestore delle norme europee presso l'ufficio di rappresentanza in Europa è autorizzato a compilare il fascicolo tecnico. La dichiarazione è applicabile ai prodotti cui sono applicati i marchi CE.</p>	<p>Svenska</p> <p><b>EG-DEKLARATION BETRÄFFANDE LIKFORMIGHET</b></p> <p>Vi förklarar på eget ansvar att denna batteridrivna borrarvriddragare/batteridrivna slagbormaskin, identifierad enligt typ och särskild identifikationskod *1), överensstämmer med alla relevanta krav i direktiven *2) och standarderna *3). Teknisk fil enligt *4) – Se nedan. Den europeiska standardansvariga på representationskontoret i Europa är auktoriserad att sammanställa den tekniska filen. Denna försäkran gäller för produkten med tillhörande CE-märkning.</p>
<p>*1) DS18DBSL C353554S DV18DBSL C353564S</p> <p>*2) 2006/42/EC, 2014/30/EU, 2014/35/EU, 2011/65/EU</p> <p>*3) EN62841-1:2015 EN62841-2-1:2018 EN60335-1:2012+A11:2014 EN60335-2-29:2004+A2:2010 EN55014-1:2006+A1:2009+A2:2011 EN55014-2:1997+A1:2001+A2:2008</p>	
<p>*4) Representative office in Europe <b>Hikoki Power Tools Deutschland GmbH</b> Siemensring 34, 47877 Willich, Germany</p> <p>Head office in Japan <b>Koki Holdings Co., Ltd.</b> Shinagawa Intercity Tower A, 15-1, Konan 2-chome, Minato-ku, Tokyo, Japan</p> <p>30. 6. 2021 Akihisa Yahagi European Standard Manager</p> <p>30. 6. 2021  <i>a Nakagawa</i> A. Nakagawa Corporate Officer</p>	

<p>Dansk</p> <p><b>EF-OVERENSSTEMMELSESEKYLÆRING</b></p> <p>Vi erklærer os fuldstændige ansvarlige for, at batteri boremaskinen/ batteri slagboremaskinen, identificeret ved type og specifik identifikationskode *1), er i overensstemmelse med alle relevante krav i direktiverne *2) og standarderne *3). Teknisk fil i *4) - Se nedenfor. Lederen af europæiske standarder på repræsentationskontoret i Europa er bemyndiget til at kompilere den tekniske fil. Erklæringen gælder produktet, der er mærket med CE.</p>	<p>Polski</p> <p><b>DEKLARACJA ZGODNOŚCI Z WE</b></p> <p>Oświadczamy na własną wyłączną odpowiedzialność, że Wiertarko-wkrętarka akumulatorowa/Wiertarko-wkrętarka udarowa akumulatorowa podanego typu i oznaczona unikalnym kodem identyfikacyjnym *1) jest zgodna z wszystkimi właściwymi wymogami dyrektyw *2) i norm *3). Dokumentacja techniczna w *4) - Patrz poniżej. Menedżer Norm Europejskich przedstawicielstwa firmy w Europie jest upoważniony do sporządzania dokumentacji technicznej. Niniejsza deklaracja ma zastosowanie do produktu opatrzonego znakiem CE.</p>
<p>Norsk</p> <p><b>EF'S ERKLÆRING OM OVERENSSTEMMELSE</b></p> <p>Vi erklærer på eget ansvar at Batteridrevet skruttrekker/boremaskin/ Batteridrevet slagskruttrekker, identificeret etter type og specifik identifikasjonskode *1), er i samsvar med alle relevante krav i direktivene *2) og standardene *3). Teknisk fil under *4) - Se nedenfor. Styreeren for europeiske standarder ved representantkontoret i Europa er autorisert til å kompilere den tekniske filen. Erklæringen gjelder for CE-merket på produktet.</p>	<p>Magyar</p> <p><b>EK MEGFELELŐSÉGI NYILATKOZAT</b></p> <p>A kizárólagos felelősségünkre kijelentjük, hogy az Akkus fúró-csavarozó / Akkus ütve fúró-csavarozó, mely típus és egyedi azonosító kód *1) alapján azonosított, megfelel az irányelvek vonatkozó követelményeinek *2) és szabványainak *3). Műszaki fájl a *4) - Lásd alább. Az EU képviselői irodá európai szabványügyi menedzsere jogosult a műszaki dokumentáció összeállítására. Jelen nyilatkozat a terméken feltüntetett CE jelzésre vonatkozik.</p>
<p>Suomi</p> <p><b>EY-ILMOITUS YHDENMUKAISUUDESTA</b></p> <p>Vakuutamme yksinomisella vastuullamme, että akkutoiminen ruuvainpora / akkutoiminen iskevä ruuvinväännin, joka identifioidaan tyyppin / erityisen tunnistuskoodin *1) perusteella, on kaikkien direktiivien *2) ja standardien *3) asiaankuuluvien vaatimusten mukainen. Tekninen tiedosto kohdassa *4) - katso alta. Eurooppalaisten standardien hallintaelin Euroopan edustustossa on valtuutettu kokoomaan teknisen tiedoston. Ilmoitus on sovellettavissa tuotteeseen kiinnitettyyn CE-merkintään.</p>	<p>Čeština</p> <p><b>PROHLÁŠENÍ O SHODĚ S ES</b></p> <p>Prohlašujeme na svou výhradní zodpovědnost, že Akku vrtací šroubovák/Akku rázový utahovák, identifikované podle typu a specifického identifikačního kódu *1), jsou v souladu se všemi příslušnými požadavky směrníc *2) a norem *3). Technický soubor *4) - viz níže. K sestavení technické dokumentace je oprávněn manažer pro evropské standardy v evropském obchodním zastupení. Toto prohlášení platí pro výrobek označený značkou CE.</p>
<p>Ελληνικά</p> <p><b>ΕΚ ΔΗΛΩΣΗ ΕΝΑΡΜΟΝΙΣΜΟΥ</b></p> <p>Δηλώνουμε με αποκλειστική μας ευθύνη ότι το Δραπανοκατάρβιδο μπαταρίας / Κρουστικό δραπανοκατάρβιδο μπαταρίας, το οποίο προσδιορίζεται από τον τύπο και ειδικό αναγνωριστικό κωδικό *1), είναι σύμφωνο με όλες τις σχετικές απαιτήσεις των Οδηγιών *2) και στα σχετικά πρότυπα *3). Τεχνικό Αρχείο στο *4) - Δείτε παρακάτω. Ο Διαχειριστής Ευρωπαϊκών Προτύπων στο γραφείο εκπροσώπησης στην Ευρώπη είναι εξουσιοδοτημένος για τη σύνταξη του τεχνικού φακέλου. Η δήλωση ισχύει μόνο για το προϊόν που είναι τοποθετημένη σήμανση CE.</p>	<p>Türkçe</p> <p><b>AT UYGUNLUK BEYANI</b></p> <p>Tip ve özel tanımlanmış koduyla *1) tanımlı Akülü Vidalama Matkap/ Akülü Darbeli Vidalama Matkabı'nın direktiflerin *2) ve standartların *3) tüm ilgili gereksinimlerine uygun olduğunu tamamen kendi sorumluluğumuz altında beyan ederiz. Teknik dosya *4)'dedir - Aşağıya bakın. Avrupa'daki temsilcilik ofisindeki Avrupa Standartları Yöneticisi, teknik dosyayı derlemek için yetkilendirilmiştir. Beyan, üzerinde CE işareti bulunan ürünler için geçerlidir.</p>
<p>*1) DS18DBSL C353554S DV18DBSL C353564S</p> <p>*2) 2006/42/EC, 2014/30/EU, 2014/35/EU, 2011/65/EU</p> <p>*3) EN62841-1:2015 EN62841-2-1:2018 EN60335-1:2012+A11:2014 EN60335-2-29:2004+A2:2010 EN55014-1:2006+A1:2009+A2:2011 EN55014-2:1997+A1:2001+A2:2008</p>	
<p>*4) Representative office in Europe <b>Hikoki Power Tools Deutschland GmbH</b> Siemensring 34, 47877 Willich, Germany</p> <p>Head office in Japan <b>Koki Holdings Co., Ltd.</b> Shinagawa Intercity Tower A, 15-1, Konan 2-chome, Minato-ku, Tokyo, Japan</p>	<p>30. 6. 2021 Akihisa Yahagi European Standard Manager</p> <p>30. 6. 2021  A. Nakagawa Corporate Officer</p> 

<p>Română</p> <p><b>DECLARAȚIE DE CONFORMITATE CE</b></p> <p>Declarăm pe propria răspundere că Mașina de găurit și înșurubat cu acumulator/Mașina de înșurubat și găurit cu percuție cu acumulator, identificată după tipul și codul de identificare specific *1), este în conformitate cu toate cerințele relevante ale directivelor *2) și ale standardelor *3). Fișier tehnic la *4) – Vezi mai jos.</p> <p>Managerul standardelor europene de la biroul reprezentanței din Europa este autorizat să întocmească dosarul tehnic.</p> <p>Declarația se referă la produsul pe care este aplicat semnul CE.</p>	<p>Български</p> <p><b>ЕО ДЕКЛАРАЦИЯ ЗА СЪОТВЕТСТВИЕ</b></p> <p>Декларираме на своя собствена отговорност, че Безжичната пробивна машина на батерии/Безжичната ударна пробивна машина на батерии, идентифицирана по тип и специален идентификационен код *1), е в съответствие с всички съответни изисквания на директивите *2) и стандартите *3). Техническо досие в *4) - Вижте по-долу.</p> <p>Мениджърът по европейските стандарти в представителния офис в Европа е упълномощен да съставя техническото досие.</p> <p>Декларацията е приложена за продукта, който има поставена CE маркировка.</p>
<p>Slovenščina</p> <p><b>ES IZJAVA O SKLADNOSTI</b></p> <p>Na lastno odgovornost izjavljamo, da je Akumulatorski udarni vrtnik / Akumulatorski udarni vijačnik vrtnik, označen z vrsto in posebno identifikacijsko kodo *1), v skladu z vsemi ustreznimi zahtevami direktiv *2) in standardov *3). Tehnična dokumentacija pod *4) – glejte spodaj.</p> <p>Upravitelj evropskih standardov na predstavnštvu v Evropi je pooblaščen za pripravo tehnične dokumentacije.</p> <p>Deklaracija je označena na izdelku s pritrjeno oznako CE.</p>	<p>Srpski</p> <p><b>EZ DEKLARACIJA O USAGLAŠENOSTI</b></p> <p>Pod punom odgovornošću izjavljujemo da je Akumulatorska bušilica-odvijač/Akumulatorska udarna bušilica-odvijač, identifikovana prema tipu i specifičnom identifikacionom kodu *1), u skladu sa svim relevantnim zahtevima direktiva *2) i standardima *3). Tehnička datoteka pod *4) - Pogledajte dole.</p> <p>Direktor za evropske standarde u kancelariji predstavnštva u Evropi je odgovoran za sastavljanje tehničke dokumentacije.</p> <p>Deklaracija je primenjiva na proizvod na koji je stavljena CE oznaka.</p>
<p>Slovenčina</p> <p><b>ES VYHLÁSENIE O ZHODE</b></p> <p>Týmto vyhlasujeme na vlastnu zodpovednosť, že výrobok Aku vrtáč skrutkovač/Aku rázový skrutkovač, identifikovaný podľa typu a špecifického identifikačného kódu *1) je v zhode so všetkými príslušnými požiadavkami smerníc *2) a noriem *3). Technický súbor v *4) – Pozrite nižšie.</p> <p>Manažér európskych noriem na zastupujúcom úrade v Európe má oprávnenie na zostavovanie technickej dokumentácie.</p> <p>Toto vyhlásenie sa vzťahuje na výrobok označený značkou CE.</p>	<p>Hrvatski</p> <p><b>EZ IZJAVA O SUKLADNOSTI</b></p> <p>Izjavljujemo pod vlastitom odgovornošću da je Bežična bušilica / Bežična udarna bušilica, identificirana prema vrsti i posebnom identifikacijskom kodu *1), u skladu sa svim relevantnim zahtjevima direktiva *2) i standarda *3). Tehnička dokumentacija na *4) - Vidi dolje.</p> <p>Menadžer za evropske standarde u europskom predstavnštvu tvrtke ovlašten je za sastavljanje tehničke dokumentacije.</p> <p>Izjava se primjenjuje na proizvod na kojem je stavljena CE oznaka.</p>
<p>*1) DS18DBSL C353554S DV18DBSL C353564S</p> <p>*2) 2006/42/EC, 2014/30/EU, 2014/35/EU, 2011/65/EU</p> <p>*3) EN62841-1:2015 EN62841-2-1:2018 EN60335-1:2012+A11:2014 EN60335-2-29:2004+A2:2010 EN55014-1:2006+A1:2009+A2:2011 EN55014-2:1997+A1:2001+A2:2008</p>	
<p>*4) Representative office in Europe <b>Hikoki Power Tools Deutschland GmbH</b> Siemensring 34, 47877 Willich, Germany</p> <p>Head office in Japan <b>Koki Holdings Co., Ltd.</b> Shinagawa Intercity Tower A, 15-1, Konan 2-chome, Minato-ku, Tokyo, Japan</p>	<p>30. 6. 2021 Akihisa Yahagi European Standard Manager</p> <p>30. 6. 2021  A. Nakagawa Corporate Officer</p>

**Koki Holdings Co., Ltd.**