

BP 18 LTX BL



de	Originalbetriebsanleitung	5	fi	Alkuperäiset ohjeet	52
en	Original instructions	11	no	Original bruksanvisning	58
fr	Notice originale	17	da	Original brugsanvisning	63
nl	Oorspronkelijke gebruiksaanwijzing	23	pl	Instrukcja oryginalna	69
it	Istruzioni originali	29	el	Πρωτότυπο οδηγιών χρήσης	75
es	Manual original	35	hu	Eredeti használati utasítás	82
pt	Manual original	41	ru	Оригинальное руководство по эксплуатации	88
sv	Bruksanvisning i original	47	uk	Оригінальна інструкція з експлуатації	95

A



B



C

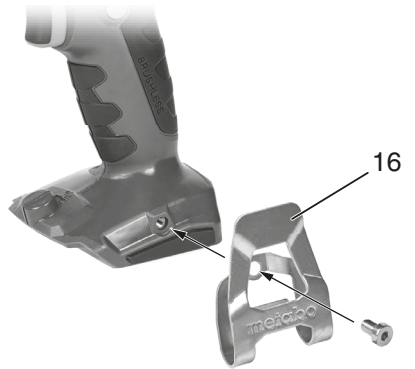

D

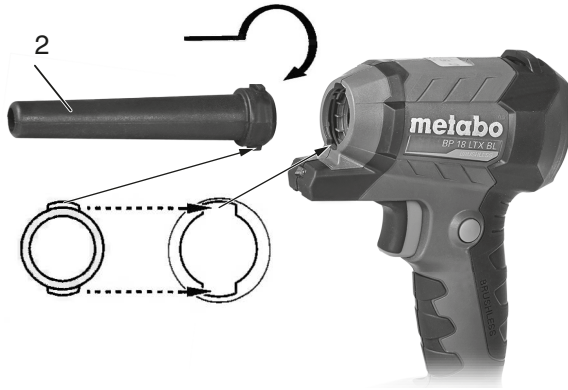

E

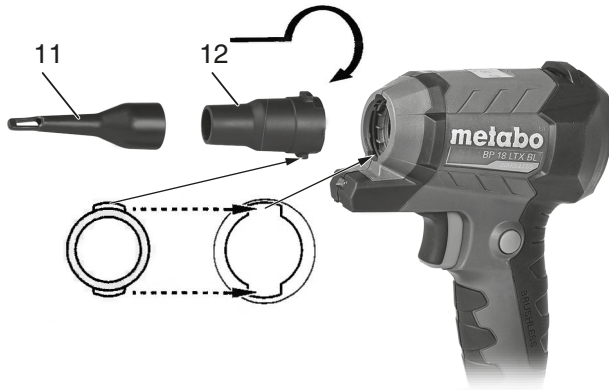

F

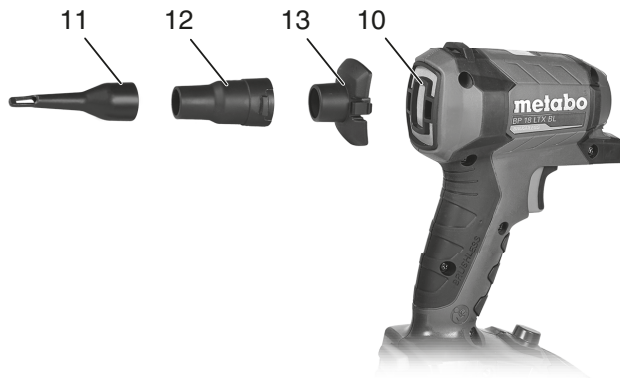

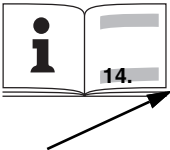
		BP 18 LTX BL
*1) Serial Number		00798..
U	V	18
n₀	min⁻¹ (rpm)	89000
Air_{M, max}	m³/min	0,7
Air_{V, max}	m/s	122
m	kg (lbs)	0,8 (1,8)
a_n/K_h	m/s²	< 2,5 / 1,5
L_{pA}/K_{pA}	dB(A)	80 / 3
L_{WA}/K_{WA}	dB(A)	88 / 1,5
L_{WA(G)}/K_{WA(G)}	dB(A)	89 / 1,5

 *2) 2014/30/EU, 2006/42/EC, 2011/65/EU
 *3) EN 62841-1:2015, EN ISO 12100:2010, EN IEC 63000:2018

2023-12-07, Bernd Fleischmann *ppa. B.F.*
 Direktor Produktentstehung & Qualität (Vice President Product Engineering & Quality)
 *4) Metabowerke GmbH - Metabo-Allee 1 - 72622 Nuertingen, Germany

Originalbetriebsanleitung

1. Konformitätserklärung

Wir erklären in alleiniger Verantwortlichkeit: Diese Akku-Blaspistole, identifiziert durch Type und Seriennummer *1), entsprechen allen einschlägigen Bestimmungen der Richtlinien *2) und Normen *3). Technische Unterlagen bei *4) - siehe Seite 4.

2. Bestimmungsgemäße Verwendung

Die Akku-Blaspistole ist bestimmt zum

- Abblasen von Spänen und Verschmutzungen uä. von Materialien und Werkzeugen.
- Ausblasen enger Räume und Zwischenräume.
- Aufblasen/Entleeren von Schwimmringen, Luftmatratzen und ähnlich aufblasbaren Gegenstände.

Für Schäden durch nicht bestimmungsgemäßen Gebrauch haftet allein der Benutzer.

Allgemein anerkannte Unfallverhütungsvorschriften und Sicherheitshinweise müssen beachtet werden.

3. Allgemeine Sicherheitshinweise



Beachten Sie die mit diesem Symbol gekennzeichneten Textstellen zu Ihrem eigenen Schutz und zum Schutz Ihres Elektrowerkzeugs!



WARNUNG – Zur Verringerung eines Verletzungsrisikos Betriebsanleitung lesen.



WARNUNG – Lesen Sie alle **Sicherheitshinweise, Anweisungen, Bilderungen und technischen Daten, mit denen dieses Elektrowerkzeug versehen ist.** *Versäumnisse bei der Einhaltung der nachfolgenden Anweisungen können elektrischen Schlag, Brand und/oder schwere Verletzungen verursachen.*

Bewahren Sie alle Sicherheitshinweise und Anweisungen für die Zukunft auf. Geben Sie Ihr Elektrowerkzeug nur zusammen mit diesen Dokumenten weiter.

Restrisiken: Auch bei bestimmungsgemäßer Verwendung können beim Arbeiten mit dem Gerät Restrisiken bestehen. Beachten Sie alle Sicherheitshinweise und Anweisungen.

4. Spezielle Sicherheitshinweise

4.1 Bedienungshinweise

- Hände oder Gesicht während des Gebrauchs nicht in die Nähe der Blasöffnung oder des Lufteinlasses halten. Es können Verletzungen auftreten.

- Halten Sie das Werkzeug bei der Arbeit unbedingt fest. Wird dies nicht eingehalten, kann es zu Unfällen oder Verletzungen kommen.
 - Bei der Arbeit eine Schutzbrille und eine Staubmaske tragen. Fliegende Fremdkörper können in Augen oder Nase gelangen.
 - Beim Reinigen von elektrischen Leitern, wie z.B. einer Schalttafel, auf einen ausreichenden Abstand zwischen dem Leiter und dem Elektrowerkzeug achten. Zum Reinigen die Düse anbringen. Wenn die Düse beim Reinigen des Leiters nicht angebracht wird, kann dies zu einem Stromschlag führen.
 - Die Blasöffnung und/oder der Lufteinlass darf nicht blockiert sein. Im Lufteinlass darf sich kein Staub ansammeln. Durch Blockieren der Blasöffnung oder des Lufteinlasses wird die Drehung des Motors anormal beschleunigt, was den Lüfter im Elektrowerkzeug beschädigen und dazu führen kann, dass sich der Motor überhitzt.
 - Das Produkt darf nicht an Orten verwendet werden, an denen es wahrscheinlich Wasser oder Sand ansaugen kann.
 - Das Gerät nicht an Orten verwenden, an denen entzündliche Stoffe wie z. B. Lack, Farbe, Benzol, Verdüner oder Benzin vorhanden sind.
 - Das Gerät nicht in der Nähe von Objekten, die viel Hitze erzeugen, wie z. B. Öfen, verwenden; Nicht in Glühherde blasen. Es dürfen mit dem Gerät keine Flammen gelöscht oder geschürt werden. Eine Verwendung in der Nähe solcher Gegenstände könnte zu Feuern führen.
 - Keine scharfen Gegenstände, wie z.B. Glasstücke, Klingen, Nägel, Schrauben, Kiesel usw. anblasen.
-  Wenn das Gerät ungewöhnlich hohe Temperaturen erzeugt, schlecht funktioniert oder ungewöhnliche Geräusche macht, Verwendung sofort stoppen und das Gerät ausschalten. In diesem Fall muss das Kundendienstzentrum eine Überprüfung und ggf. Reparatur durchführen. Eine weitere Verwendung bei abnormem Betrieb kann Verletzungen zur Folge haben.
-  Siehe Kapitel 12. Reparatur!
- Bei versehentlichem Fallenlassen oder Anstoßen des Geräts ist es sorgfältig auf Risse, Bruchstellen oder Verformungen etc. zu überprüfen. Risse, Bruchstellen oder Verformungen könnten Verletzungen zur Folge haben.
 - Es dürfen keine Gegenstände wie Schrauben in die Blasöffnung gesteckt werden.
 - Die Lufteinlassfunktion dieses Produkts ist nur für die Entleerung von Gegenständen bestimmt. Sie kann nicht zum Absaugen von Gegenständen wie einem Staubsauger verwendet werden.
 - Beim Entleeren von Schwimmringen, aufblasbaren Booten usw., darf kein Restwasser eingesaugt werden. Wenn Wasser, Sand usw.

de DEUTSCH

versehentlich in den Motor gelangt, kann dies zu einer Fehlfunktion führen.

- Das Werkzeug niemals unbeaufsichtigt laufen lassen!
- Das Werkzeug niemals unbeaufsichtigt lassen, bevor es vollständig zum Stillstand gekommen ist.
- Beim Betrieb des Werkzeugs an hoch gelegenen Stellen darauf achten, dass sich niemand darunter befindet.
- Das Aufwirbeln von Staub vermeiden.
- Mit dem Gerät niemals auf Menschen oder Tiere zielen. Die Maschine bläst kleine Gegenstände mit hoher Geschwindigkeit und kann Verletzungen verursachen.
- Bei der Nutzung des Geräts auf einen sicheren Stand achten!
- Starke Stoßeinwirkungen auf das Werkzeug und Nässe unbedingt vermeiden. Jede dieser Möglichkeiten kann die eingebauten Präzisionsteile beschädigen und zu Fehlfunktionen führen.
- Es sind vor der Inbetriebnahme alle Gegenstände in der Umgebung zu beseitigen, die zu Verletzungen oder einem Unfall führen können.
- Während des Betriebs nicht in die Blasöffnung schauen.
- Den Lufteinlass vom Körper entfernt halten, um ein Einsaugen der Arbeitskleidung zu vermeiden. Wenn Fremdmaterial in den Lufteinlass gelangt und den Luftstrom unterbricht, das Gerät sofort ausschalten und den Akkupack entfernen. Erst dann das Fremdmaterial heraus ziehen.
- Bei kontinuierlicher Verwendung dieses Gerätes kann sich das Gerät überhitzen und der Motor und der Schalter können beschädigt werden. Bei Überhitzung abschalten und Gerät abkühlen lassen.
- Nachsehen, ob die Batterie sicher und fest sitzt. Eine locker eingesetzte Batterie kann herausfallen und stellt somit eine Gefahr dar.
- Das Gerät nicht verwenden, wenn das Werkzeug oder die Akkuanschlüsse (Akkualterung) verformt sind. Wenn der Akkupack eingesetzt wird, kann es zu einem Kurzschluss kommen, der zu Rauchentwicklung oder Entzündung führen kann.
- Die Anschlüsse am Werkzeug (Akkualterung) frei von Spänen und Staub halten. Vor der Verwendung sicher stellen, dass sich keine Späne und kein Staub im Bereich der Anschlüsse angesammelt haben.
- Während des Einsatzes vermeiden, dass Späne oder Staub vom Werkzeug auf den Akku fallen. Das Werkzeug in einer Arbeitspause oder nach dem Einsatz nicht in einem Bereich liegen lassen, in dem es herabfallenden Spänen oder Staub ausgesetzt sein kann. Das könnte einen Kurzschluss verursachen, der zu Rauchentwicklung oder Entzündung führen kann.

- Betriebsanleitung sorgfältig durchlesen. Mit den Bedienelementen und dem richtigen Gebrauch der Maschine vertraut machen.
- Nicht zulassen, dass Kinder, Personen mit eingeschränkten physischen, sensorischen oder geistigen Fähigkeiten oder Mangel an Erfahrung und/oder Kenntnissen, oder Personen, die mit diesen Anweisungen nicht vertraut sind, diese Maschine benutzen. Örtliche Vorschriften können das Alter des Bedieners begrenzen.
- Kinder sollten beaufsichtigt werden, um sicherzustellen, dass sie nicht mit dem Gerät spielen.
- Der Anwender ist verantwortlich für Verletzungen oder Sachschäden an anderen Personen oder deren Eigentum.

WARNUNG – Tragen Sie immer eine Schutzbrille.



Schützen Sie Ihr Gerät vor Nässe. Nicht dem Regen aussetzen.



Achten Sie darauf, dass niemand durch weggeschleuderte Fremdkörper verletzt wird. Andere Personen fernhalten.



Halten Sie in der Nähe stehende Personen und Haustiere auf sicherem Abstand zum Gerät. Andere Personen fernhalten.

Ansaugöffnung und Luftaustrittsöffnung immer freihalten, nicht zuhalten, nicht blockieren, nichts hineinstecken.

4.2 Sicherheitshinweise zur Verwendung von Akkupacks

Akkupack aus der Maschine entnehmen, bevor irgendeine Einstellung oder Wartung vorgenommen wird.

Vergewissern Sie sich, dass die Maschine beim Einstecken des Akkupacks ausgeschaltet ist.



ACHTUNG Nicht in die brennende Leuchte starren.



Akkupacks vor Nässe schützen!



Akkupacks nicht dem Feuer aussetzen!

Keine defekten oder deformierten Akkupacks verwenden!

Akkupacks nicht öffnen!

Kontakte der Akkupacks nicht berühren oder kurzschließen!



Aus defekten Li-Ion-Akkupacks kann eine leicht saure, brennbare Flüssigkeit austreten!



Falls Akkufflüssigkeit austritt und mit der Haut in Berührung kommt, spülen Sie sofort mit reichlich Wasser. Falls Akkufflüssigkeit in Ihre Augen gelangt, waschen Sie sie mit sauberem Wasser aus und begeben Sie sich unverzüglich in ärztliche Behandlung!

Bei einer defekten Maschine den Akkupack aus der Maschine nehmen.

Tragen Sie stets Schutzbrille, Arbeitshandschuhe, und festes Schuhwerk beim Arbeiten mit Ihrer Maschine.

Bei Arbeiten über einen längeren Zeitraum Gehörschutz tragen. Längere Einwirkung hoher Lärmpegel kann zu Gehörschäden führen.

Materialien, die bei der Bearbeitung gesundheitsgefährdende Stäube oder Dämpfe erzeugen (z.B. Asbest), dürfen nicht bearbeitet werden.

Bei Nichtbenutzung den Akkupack aus der Maschine entnehmen.

Staubbelastung reduzieren:

 **WARNUNG** - Einige Stäube, die durch Sandpapierschleifen, Sägen, Schleifen, Bohren und andere Arbeiten erzeugt werden, enthalten Chemikalien, von denen bekannt ist, dass sie Krebs, Geburtsfehler oder andere Fortpflanzungsschäden verursachen. Einige Beispiele für diese Chemikalien sind:

- Blei aus bleihaltigem Anstrich,
- mineralischer Staub aus Mauersteinen, Zement und anderen Mauerwerkstoffen, und
- Arsen und Chrom aus chemisch behandeltem Holz.

Ihr Risiko durch diese Belastung variiert, je nachdem, wie oft Sie diese Art von Arbeit ausführen. Um Ihre Belastung mit diesen Chemikalien zu reduzieren: Arbeiten Sie in einem gut belüfteten Bereich und arbeiten Sie mit zugelassener Schutzausrüstung, wie z. B. solche Staubmasken, die speziell zum Herausfiltern von mikroskopisch kleinen Partikeln entwickelt wurden.

Dies gilt ebenso für Stäube von weiteren Werkstoffen, wie z. B. einige Holzarten (wie Eichen- oder Buchenstaub), Metalle, Asbest. Weitere bekannte Krankheiten sind z. B. allergische Reaktionen, Atemwegserkrankungen. Lassen Sie Staub nicht in den Körper gelangen.

Beachten Sie die für Ihr Material, Personal, Anwendungsfall und Einsatzort geltenden Richtlinien und nationale Vorschriften (z.B. Arbeitsschutzbestimmungen, Entsorgung).

Erfassen Sie die entstehenden Partikel am Entstehungsort, vermeiden Sie Ablagerungen im Umfeld.

Verwenden Sie für spezielle Arbeiten geeignetes Zubehör. Dadurch gelangen weniger Partikel unkontrolliert in die Umgebung.

Verwenden Sie eine geeignete Staubabsaugung.

Verringern Sie die Staubbelastung indem Sie:

- die austretenden Partikel und den Abluftstrom der Maschine nicht auf sich, oder in der Nähe befindliche Personen oder auf abgelagerten Staub richten,
- eine Absauganlage und/oder einen Luftreiniger einsetzen,
- den Arbeitsplatz gut lüften und durch saugen sauber halten. Fegen oder blasen wirbelt Staub auf.
- Saugen oder waschen Sie Schutzkleidung. Nicht ausblasen, schlagen oder bürsten.

Transport von Li-Ion-Akkupacks:

Der Versand von Li-Ion Akkupacks unterliegt dem Gefahrgutrecht (UN 3480 und UN 3481). Klären Sie beim Versand von Li-Ion Akkupacks die aktuell gültigen Vorschriften. Informieren sie sich ggfs. bei ihrem Transportunternehmen. Zertifizierte Verpackung ist bei Metabo erhältlich.

Versenden Sie Akkupacks nur, wenn das Gehäuse unbeschädigt ist und keine Flüssigkeit austritt. Zum Versenden den Akkupack aus der Maschine nehmen. Die Kontakte gegen Kurzschluss sichern (z. B. mit Klebeband isolieren).

4.3 Symbole



WARNUNG – Allgemeine Gefahren!



Die Betriebsanleitung lesen.

5. Überblick

Siehe Seite 2.

- 1 Blasöffnung
- 2 Luftgebläsedüse
- 3 LED-Leuchte
- 4 Schalterdrücker (Vario)
- 5 Akkupack *
- 6 Dauerbetrieb
- 7 Handgriff
- 8 Gewinde für Gurthaken*
- 9 Taste zur Akkupack-Entriegelung *
- 10 Lufteinlass/Filter
- 11 Düse B
- 12 Düse A
- 13 Saugaufsatz
- 14 Kapazitäts- und Signalanzeige *
- 15 Taste der Kapazitätsanzeige *
- 16 Gurthaken *

* ausstattungsabhängig / nicht im Lieferumfang

6. Inbetriebnahme

6.1 Vorbereitung



Vor allen Umrüstarbeiten: Akkupack aus der Maschine entnehmen.

- Vor der Benutzung prüfen, ob Gerät und Akkupack unbeschädigt und korrekt zusammengebaut sind. Defekte Teile müssen repariert werden. Beschädigte oder unlesbare Beschriftungen müssen ersetzt werden.
- Es dürfen sich keine Personen in der Richtung des Luftstroms befinden.
- Es dürfen sich keine losen Gegenstände im Bereich befinden, die ein Problem verursachen würden, wenn sie in die Luft geblasen werden.
- Geladenen Akkupack einsetzen.

de DEUTSCH

6.2 Akkupack

Vor der Benutzung den Akkupack (5) aufladen. Laden Sie den Akkupack bei Leistungsabfall wieder auf.

Anweisungen zum Laden des Akkupacks finden Sie in der Betriebsanleitung des Metabo-Ladegerätes.

Bei Li-Ion-Akkupacks mit Kapazitäts- und Signalanzeige (14) (ausstattungsabhängig):

- Taste (15) drücken und der Ladezustand wird durch die LED-Leuchten angezeigt.
- Blinkt eine LED-Leuchte, ist der Akkupack fast leer und muss wieder aufgeladen werden.

Akkupack entnehmen, einsetzen siehe Abb. A S. 2

Entnehmen: Taste zur Akkupack-Entriegelung (9) drücken und Akkupack (5) herausziehen.

Einsetzen: Akkupack (5) bis zum Einrasten aufschieben.

7. Montage und Verwendung

7.1 Abblasen oder Aufblasen
siehe Abb. D/E S. 3

7.2 Entleeren
siehe Abb. B S. 2

7.3 Anbringen eines Gurthakens (16)
siehe Abb. C S. 2

Da auf beiden Seiten des Geräts ein Gewinde vorhanden ist, ist der Gurthaken auf beiden Seiten des Geräts montierbar.

7.4 Anbringen der Luftgebläsedüse (2)
siehe Abb. D S. 3

7.5 Aufblasen
Anbringen der Düsen A (12) und B (11)
siehe Abb. E S. 3/ Kap. 8.4

7.6 Entleeren
Anbringen der Düsen A (12) und B (11)
siehe Abb. F S. 3

7.7 Lagerung der Luftgebläsedüse
siehe Abb. B S. 2

8. Benutzung

8.1 Ein-/Ausschalten

 Vermeiden Sie unbeabsichtigtes Anlaufen: stets Maschine ausschalten, wenn der Akkupack aus der Maschine entnommen wird.

8.2 Betrieb allgemein

- Maschine nur bei Tageslicht oder gutem Kunstlicht verwenden.
- Luftstrom niemals auf sich selbst oder gegen andere Personen richten.

- Es ist Vorsicht geboten, wenn enge Stellen oder oder gegen den Wind geblasen wird, da Gegenstände zurückgeworfen werden können.
- Schalter nicht einschalten, wenn sich der Lufterlass nahe am Boden oder in der Nähe von Gegenständen befindet, die leicht angesaugt werden können. Staub und Schmutz können den Lufterlass verstopfen und eine Fehlfunktion verursachen.
- Hände, andere Körperteile oder Kleidung von Ansaugöffnung und Ausblasöffnung fernhalten und nicht in die Nähe bewegter Teile bringen.
- Akkupack sauber halten, um eine Beschädigung oder ein mögliches Feuer zu verhindern.
- Maschine ausschalten und Akkupack entfernen, Sicherstellen, dass alle beweglichen Teile zum Stillstand gekommen sind, wenn das Gerät unbeaufsichtigt ist;
- Dieses Gerät gibt warme Luft aufgrund seiner Struktur ab, dies ist jedoch keine Fehlfunktion.

Das Gerät immer zum Tragen immer am Griff halten. Vor allem nicht an der Luftgebläsedüse heben und tragen. Die Düse könnte sich lösen und herunterfallen oder zerbrechen.

8.3 Luftregulierung

Dieses Gerät ist mit einem Varioschalter (4) ausgestattet. Die Luftmenge richtet sich nach dem Druck auf den Schalter und kann so reguliert werden.

8.4 Dauerbetrieb

Dieses Produkt ist mit einer Dauerbetriebsfunktion ausgestattet, die für das Aufblasen/Entleeren und für die Reinigung von offenen Bereichen geeignet ist.

Bei Maximalbetätigung von Schalter (4) kann mit durch Drücken des Knopfes (6) der Schalterdrücker auf 100% Luftmenge arretiert und somit der Dauerbetrieb aktiviert werden.

8.5 Aufblasen von Gegenständen

- Um ein übermäßiges Aufblasen zu vermeiden, den Zustand beim Aufblasen überprüfen. Es besteht Bruch- oder Beschädigungsgefahr.
- Je nach dem aufzublasenden Gegenstand kann es sein, dass er nicht ausreichend mit Luft gefüllt wird. Wenn das Aufblasen zu schwach ist, zusätzlich eine manuelle Pumpe verwenden, um die Spannung anzupassen.
- Die Spitze der Düse B (11) nicht gewaltsam gegen den Boden oder andere Oberflächen klopfen. Dies könnte zu einer Verformung der Spitze führen.

Düse A (12)

- Für große Gegenstände wie Luftmatratzen die Düse A (12) in das Ventil einführen.

Düse A (12) & Düse B (11)

- Bei kleineren Gegenständen wie Wasserbällen oder Schwimmringe die Spitze der Düse B (11) zuerst in das Ventil einführen und danach die

Düse A (12) einsetzen. (**Abb. E S. 4**)

Sowohl auf der Seite des Ventils als auch auf der Rückseite des Materials ziehen, um Platz im Inneren des aufzublasenden Gegenstands zu schaffen.

Die Blasöffnung befindet sich auf der Anwenderrichtung. Daher das Gerät immer so verwenden, dass es nicht direkt auf Gesicht oder Körper bläst.

9. Reinigung, Wartung

Vor jeder Wartung und Prüfung Schalter (4) ausschalten und den Akkupack (5) entnehmen. Alle Befestigungsschrauben werden regelmäßig inspiziert und geprüft, ob sie gut angezogen sind. Wenn sich eine der Schrauben lockert, muß sie sofort wieder angezogen werden. Geschieht das nicht, kann das zu erheblichen Gefahren führen. Die Anschlüsse von Gerät und Akkupack (bei Gelegenheit vor, während und nach dem Betrieb) überprüfen, um sicherzustellen, dass sich keine Späne und kein Staub angesammelt haben. Angesammelte Späne und Staub entfernen. Andernfalls können Funktionsstörungen auftreten. Kontrollieren Sie vor jedem Einsatz, ob bewegliche Teile einwandfrei funktionieren und nicht klemmen, ob Teile gebrochen oder so beschädigt sind, dass die Funktion der Maschine beeinträchtigt ist. Lassen Sie beschädigte Teile vor dem Einsatz der Maschine reparieren.

Außenreinigung

Wenn das Werkzeug schmutzig ist, mit einem weichen trockenen Tuch oder einem mit Seifenwasser befeuchteten Tuch abwischen. Kein Chlorlösungsmittel, Benzin oder Farbenverdünner verwenden, da diese Kunststoffe aufweichen.

Kontrolle des Lufterlasses (Abb. B/F)

Wenn der Lufterlass mit Staub oder Schmutz verstopft ist, kann die Luftmenge verringert werden oder die Luft kann heißer sein als normal.

Vor und nach dem Gebrauch überprüfen, ob der Lufterlass nicht durch Staub oder Schmutz verstopft ist, und stellen sicherstellen, dass der Filter intakt ist.

Bei Verstopfung eine weiche Bürste oder einen Staubsauger verwenden, um den Schmutz zu entfernen, damit er nicht in das Gerät gelangt.

Den **Akkupack** gelegentlich abnehmen und den Kontaktbereich von Akkupack und Maschine mit einem trockenen Tuch abwischen und Staub entfernen.

Drücken Sie nicht gewaltsam auf den Filter und reiben Sie ihn nicht.

Dies kann den Filter beschädigen und eine Fehlfunktion des Geräts verursachen. Blasen Sie nach der Reinigung Luft in eine Richtung, in der sich keine Personen, Tiere oder Gegenstände befinden. Im Inneren verbleibender Staub wird aus der Blasöffnung ausgestoßen. Wenn sich die Situation nach der Reinigung des Lufterlasses nicht

verbessert oder der Filter beschädigt ist, Metabo Service aufsuchen.

Warten Sie niemals beschädigte Akkupacks. Sämtliche Wartung von Akkupacks sollte nur durch den Hersteller oder bevollmächtigte Kundendienststellen erfolgen.

10. Aufbewahrung

Vor dem Aufbewahren abkühlen lassen. Zum Aufbewahren, den Akkupack aus der Maschine entnehmen. An einem trockenen Ort, außerhalb der Reichweite von Kindern aufbewahren.

11. Zubehör

Verwenden Sie nur original Metabo- oder CAS- (Cordless Alliance System) Akkupacks und Zubehör.

Verwenden Sie nur Zubehör, das die in dieser Betriebsanleitung angegebenen Anforderungen und Kenndaten erfüllt.

- A Akkupacks verschiedener Kapazitäten. Kaufen Sie nur Akkupacks mit der zu Ihrem Elektrowerkzeug passenden Spannung.
 - Best.-Nr.: 625367000 4,0 Ah (LiHD)
 - Best.-Nr.: 625368000 5,5 Ah (LiHD)
 - Best.-Nr.: 625369000 8,0 Ah (LiHD)
 - etc.
 - Best.-Nr.: 625596000 2,0 Ah (Li-Ion)
 - Best.-Nr.: 625591000 4,0 Ah (Li-Ion)
 - Best.-Nr.: 625592000 5,2 Ah (Li-Ion)
 - etc.
 - B Ladegeräte: ASC 55, ASC 145, etc.
- Zubehör-Komplettprogramm siehe www.metabo.com oder Katalog.

12. Reparatur und Wartung

 Reparaturen an Elektrowerkzeugen dürfen nur durch eine Elektrofachkraft und nur mit Original-Ersatzteilen ausgeführt werden!

Mit reparaturbedürftigen Metabo Elektrowerkzeugen wenden Sie sich bitte an Ihre Metabo-Vertretung. Adressen siehe www.metabo.com.

Akkupack aus dem Gerät entnehmen, warten bis alle beweglichen Teile zum Stillstand gekommen sind und die Maschine abgekühlt ist, bevor irgendeine Einstellung, Umrüstung, Wartung, Reinigung vorgenommen wird oder die Maschine aufbewahrt wird.

Das Gerät mit Sorgfalt warten und sauber halten.

Verschlissene oder beschädigte Teile aus Sicherheitsgründen ersetzen. Nur Originalersatzteile und -Zubehör benutzen.

Ersatzteillisten können Sie unter www.metabo.com herunterladen.

13. Umweltschutz

Befolgen Sie nationale Vorschriften zu umweltgerechter Entsorgung und zum Recycling

de DEUTSCH

ausgedienter Maschinen, Verpackungen und Zubehör.

Verpackungsmaterialien müssen entsprechend Ihrer Kennzeichnung nach kommunalen Richtlinien entsorgt werden. Weitere Hinweise finden Sie auf www.metabo.com im Bereich Service.

Akkupacks dürfen nicht mit dem Hausmüll entsorgt werden! Geben Sie defekte oder verbrauchte Akkupacks an den Metabo-Händler zurück!

Akkupacks nicht ins Wasser werfen.



Nur für EU-Länder: Werfen Sie Elektrowerkzeuge nicht in den Hausmüll! Gemäß Europäischer Richtlinie 2012/19/EU über Elektro- und Elektronik-Altgeräte und Umsetzung in nationales Recht müssen verbrauchte Elektrowerkzeuge getrennt gesammelt und einer umweltgerechten Wiederverwertung zugeführt werden. Vor dem Entsorgen den Akkupack im Elektrowerkzeug entladen. Die Kontakte gegen Kurzschluss sichern (z. B. mit Klebeband isolieren).

Beim Arbeiten kann der Geräuschpegel 80 dB(A) überschreiten.



Gehörschutz tragen!

14. Technische Daten

Erläuterungen zu den Angaben auf Seite 3.

Änderungen im Sinne des technischen Fortschritts vorbehalten.

U = Spannung des Akkupacks
 n_0 = Leerlaufdrehzahl
 $Air_{M;max}$ = Max. Luftmenge
 $Air_{V;max}$ = Max. Luftgeschwindigkeit
m = Gewicht mit kleinstem Akkupack

Messwerte ermittelt gemäß EN 62841.

Erlaubte Umgebungstemperatur beim Betrieb:
-20 °C bis 50 °C (eingeschränkte Leistung bei Temperaturen unter 0 °C). Erlaubte Umgebungstemperatur bei Lagerung: 0 °C bis 30 °C

=== Gleichstrom

Die angegebenen technischen Daten sind toleranzbehaftet (entsprechend den jeweils gültigen Standards).



Emissionswerte

Diese Werte ermöglichen die Abschätzung der Emissionen des Elektrowerkzeugs und den Vergleich verschiedener Elektrowerkzeuge. Je nach Einsatzbedingung, Zustand des Elektrowerkzeuges oder der Einsatzwerkzeuge kann die tatsächliche Belastung höher oder geringer ausfallen. Berücksichtigen Sie zur Abschätzung Arbeitspausen und Phasen geringerer Belastung. Legen Sie aufgrund entsprechend angepasster Schätzwerte Schutzmaßnahmen für den Anwender fest, z.B. organisatorische Maßnahmen.

Schwingungsgesamtwert (Vektorsumme dreier Richtungen) ermittelt entsprechend EN 62841:

a_h = Schwingungsemissionswert
 K_h = Unsicherheit (Schwingung)

Typische A-bewertete Schallpegel:

L_{pA} = Schalldruckpegel
 L_{WA} = Schalleistungspegel
 $K_{pA}, K_{WA/WA(G)}$ = Unsicherheit
 $L_{WA(G)}$ = garantierter Schalleistungspegel

Original instructions

1. Declaration of Conformity

We hereby declare under our sole responsibility that these cordless blow guns, identified by type and serial number *1), meet all relevant requirements of directives *2) and standards *3). Technical documents for *4) - see page 4.

For UK only:

UK We as manufacturer and authorized person to
CA compile the technical file, see *4) on page 3, hereby declare under sole responsibility that these cordless leaf blowers, identified by type and serial number *1) on page 4, fulfil all relevant provisions of following UK Regulations S.I. 2016/1091, S.I. 2008/1597, S.I. 2012/3032 and Designated Standards *3)

2. Specified Conditions of Use

The cordless blow gun is intended for

- blowing away chips, dirt etc. from materials and tools.
- Blowing out of tight spaces and gaps.
- Inflating/deflating of swim rings, air mattresses and similar inflatable objects.

The user bears sole responsibility for any damage caused by inappropriate use.

Generally accepted accident prevention regulations and the safety instructions must be observed.

3. General Safety Information



For your own protection and for the protection of your power tool, pay attention to all parts of the text that are marked with this symbol!



WARNING – Read the operating instructions to reduce the risk of injury.



WARNING – Read all safety warnings, instructions, illustrations and specifications provided with this power tool. Failure to follow all instructions listed below may result in electric shock, fire and/or serious injury.

Save all warnings and instructions for future reference. Always include these documents when passing on your power tool.

Residual risks: Even when the tool is used as intended, there could be residual risks. Observe all safety warnings and instructions.

4. Special Safety Instructions

4.1 Operating instructions

- Do not put your hands or feet anywhere near the blower nozzle or the air intake. Failure to do so could result in injuries.

- Always hold the tool firmly while working. Failure to do so could result in accidents or injuries.
- Wear protective goggles and a dust mask when working. Flying foreign bodies could enter eyes or nose.
- When cleaning electric conductors, such as a switchboard, ensure sufficient clearance between the conductor and the power tool. Attach the nozzle for cleaning. If the nozzle is not attached when cleaning the conductor, this may lead to an electric shock.
- The blowing nozzle and/or the air intake must not be blocked. No dust must collect in the air intake. Blocking the air outlet or air intake causes the motor to rotate at an abnormal speed, damaging the fan in the power tool and causing the motor to overheat.
- Do not use the product where it is likely to attract water or sand.
- Do not use the tool in areas where flammable substances such as varnish, paint, benzene, thinner or petrol are present.
- Do not use the tool near anything that produces a lot of heat, such as a stove or oven. Do not blow into glowing ovens. Do not use the tool to extinguish or fan flames. Use near such objects may result in fire.
- Do not blow on sharp objects like glass fragments, blades, nails, screws, gravel and so on.



Stop use immediately and turn off the tool if it produces abnormally high temperatures, malfunctions or makes unusual noises. In this case, the service centre will need to inspect and repair if necessary. Injury may result from continued use during abnormal operation.



See Section 12. Repairs!

- Carefully inspect the tool for cracks, breaks, deformation, etc. if it is accidentally dropped or knocked. Injury may result from cracks, fractures or deformation.
- No nails or other objects may be inserted into the blow nozzle.
- The air intake function of this product is for emptying objects only. It may only be used for vacuuming objects like with a vacuum cleaner.
- When deflating swim rings, inflatable boats etc. no residual water must be sucked in. If water, sand, etc. should inadvertently get into the engine, this may result in a malfunction.
- Never let the tool run without supervision!
- Never let the tool run without supervision, until it has come to a complete stop.
- When operating the tool at height, ensure that no one is underneath.
- Avoid raising dust.
- Never direct the tool on people or animals. The machine blows small objects at high speed and can cause injury.

- Ensure safe stand when using the tool!
- It is important that heavy blows to the tool and moisture are avoided. Any of these options could damage the precision parts installed and lead to malfunctions.
- All objects in the vicinity of the machine that could cause injury or an accident must be removed before putting the machine into operation.
- Do not look into the blowing nozzle during operation.
- Keep the air intake away from the body to avoid sucking in any work clothing. Immediately switch off the tool and remove the battery pack if foreign matter gets into the air intake and interrupts the air flow. Only then pull out the foreign matter.
- Continuous use of this tool may cause it to overheat and damage the motor and switch. In the event of overheating, switch off and leave to cool.
- Check if the battery is firmly and safely in place. A battery pack that is inserted too loosely can fall out and is therefore a potential hazard.
- Do not use the tool, if the tool or the battery pack connections (battery pack holder) are deformed. Inserting the battery pack may cause a short circuit, resulting in smoke or ignition.
- Keep the connections on the tool (the battery holder) free of chips and dust. Before using, ensure that no chips or dust have accumulated around the terminals.
- During use, make sure that chips or dust do not fall from the tool onto the battery pack. Do not leave the tool in an area where it may be exposed to falling chips or dust during a break or after it has been used. This may cause a short circuit, resulting in smoke or ignition.
- Carefully read the operating instructions. Familiarise yourself with the controls and the proper use of the machine.
- Do not allow children, persons with reduced physical, sensory or mental abilities or lack of experience and/or knowledge, or persons not familiar with these instructions to use this machine. Local regulations may limit the age of the operator.
- Children should be supervised to ensure that they do not play with the tool.
- The user is responsible for injuries or material damage to other persons or their property.

WARNING – Always wear protective goggles.



Protect the tool from water and moisture. Do not expose to rain.



Ensure that nobody gets injured by catapulted foreign bodies. Keep other people away.



Keep persons nearby and pets at a safe distance to the tool. Keep other people away.

Always keep suction port and exhaust port free, do not cover, block or do not put anything inside.

4.2 Safety instructions for the use of battery packs

Remove battery pack from machine, before any adjustment or maintenance is carried out.

Before fitting the battery pack, make sure that the machine is switched off.



CAUTION Do not stare at operating lamp.



Protect battery packs from water and moisture!



Do not expose battery packs to fire!

Do not use faulty or deformed battery packs!

Do not open battery packs!

Do not touch or short circuit battery pack contacts!



A slightly acidic, flammable fluid may leak from defective Li-Ion battery packs!



If battery fluid leaks out and comes into contact with your skin, rinse immediately with plenty of water. If battery fluid leaks out and comes into contact with your eyes, wash them with clean water and seek medical attention immediately!

If the machine is defective, remove the battery pack from the machine.

Always wear protective goggles, work gloves and sturdy shoes when working with this tool.

Wear ear protectors when working for long periods of time. High noise levels over a prolonged period of time may affect your hearing.

Materials that generate dusts or vapours that may be harmful to health (e.g. asbestos) must not be processed.

Remove the battery pack from the machine when not in use.

Reducing dust exposure:



WARNING - Some dust created by power sanding, sawing, grinding, drilling, and other construction activities contains chemicals known to cause cancer, birth defects or other reproductive harm. Some examples of these chemicals are:

- Lead from lead-based paints,
- crystalline silica from bricks and cement and other masonry products, and
- arsenic and chromium from chemically treated lumber.

Your risk from these exposures varies, depending on how often you do this type of work. To reduce your exposure to these chemicals, work in a well-ventilated area, and work with approved safety equipment, such as those dust masks that are specially designed to filter out microscopic particles.

This also applies to dust from other materials, such as some timber types (like oak or beech dust), metals, asbestos. Other known diseases are e.g.

allergic reactions, respiratory diseases. Do not let dust enter the body.

Observe the relevant guidelines and national regulations for your material, staff, application and place of application (e.g. occupational health and safety regulations, disposal).

Collect the particles generated at the source, avoid deposits in the surrounding area.

Use suitable accessories for special work. In this way, fewer particles enter the environment in an uncontrolled manner.

Use a suitable extraction unit.

Reduce dust exposure with the following measures:

- do not direct the escaping particles and the exhaust air stream towards yourself or nearby persons or towards dust deposits,
- use an extraction unit and/or an air purifier,
- ensure good ventilation of the workplace and keep it clean using a vacuum cleaner. Sweeping or blowing stirs up dust.
- Vacuum or wash protective clothing. Do not blow, beat or brush protective gear.

Transport of Li-Ion battery packs:

The shipping of Li-Ion battery packs is subject to laws related to the carriage of hazardous goods (UN 3480 and UN 3481). Inform yourself of the currently valid specifications when shipping Li-Ion battery packs. If necessary, consult your freight forwarder. Certified packaging is available from Metabo.

Only send the battery pack if the housing is intact and no fluid is leaking. Remove the battery pack from the machine for sending. Prevent the contacts from short-circuiting (e.g. by protecting them with adhesive tape).

4.3 Icons



WARNING – General hazards!



Read the operating instructions.

5. Overview

See page 2.

- 1 Blowing nozzle
- 2 Air fan nozzle
- 3 LED light
- 4 Trigger (Vario)
- 5 Battery pack *
- 6 Continuous operation
- 7 Handle
- 8 Thread for belt hook*
- 9 Battery pack release button *
- 10 Air inlet/filter
- 11 nozzle B
- 12 nozzle A
- 13 Suction nozzle
- 14 Capacity and signal indicator *
- 15 Capacity indicator button *
- 16 Belt hook *

* depending on equipment/not in scope of delivery

6. Initial Operation

6.1 Preparation



Prior to any conversion work: remove battery pack from machine.

- Before use, check that the tool and battery pack are undamaged and assembled correctly. Defective parts must be repaired. Damaged or illegible markings must be replaced.
- No persons may be in the direction of the air flow.
- There must be no loose objects in the area that would cause a problem if they were blown into the air.
- Plug in the charged battery pack.

6.2 Battery pack

Charge the battery pack (5) before use. Recharge the battery pack if performance diminishes.

Instructions on charging the battery pack can be found in the operating instructions of the Metabo charger.

In case of Li-Ion battery packs with capacity and signal display (14) (equipment-specific):

- Press the button (15), the LEDs indicate the charge level.
- The battery pack is almost empty and must be recharged if one LED is flashing.

Remove battery pack, inserting see fig. A p. 2

Remove: Press the battery pack release button (9) and remove battery pack (5).

To insert: Slide the battery pack (5) in until it engages.

7. Assembly and use

7.1 Deflating or inflating

see fig.D/E p. 3

7.2 Emptying

See fig.B p. 2

7.3 Attaching a belt hook (16)

See fig. C p. 2

Since there is a thread on both sides of the tool, the belt hook can be mounted on both sides of the tool.

7.4 Fitting the air fan nozzle (2)

see fig.D p. 3

7.5 Inflating

Attaching nozzles A (12) and B (11)
see fig. E p.3/ chapter 8.4

7.6 Emptying

Attaching nozzles A (12) and B (11)
see fig. F p. 3

7.7 Storage of the air fan nozzle

See fig.B p. 2

8. Use

8.1 Switching on and off

 Avoid switching on the machine accidentally: always switch it off when the battery pack is removed from the machine.

8.2 General operation

- Use the machine only in daylight or good artificial light.
- Never direct the air jet at yourself or other people.
- Care should be taken to avoid objects being thrown back when blowing into confined spaces or against the wind.
- If the air intake is close to the floor or close to objects that can easily be sucked in, do not turn on the switch. Dust and dirt can block the air intake and be a cause of malfunction.
- Keep hands, other body parts or clothing away from the suction port and exhaust opening and do not bring them near moving parts.
- Keep the battery pack clean to prevent damage or possible fire.
- Switch off the machine and remove battery pack. Ensure that all moving parts have come to a standstill when the tool is unattended.
- This tool emits warm air due to its structure, but this is not a malfunction.

Always carry the tool from the handle. Especially, do not carry and lift it from the air fan nozzle. The nozzle could come off and fall or break.

8.3 Air regulation

This tool is equipped with a vario switch (4). The air volume depends on the pressure exerted onto the switch and can thus be regulated.

8.4 Continuous operation

This product is equipped with a continuous operation function that is suitable for inflating/deflating and for cleaning open areas.

If the switch is set to maximum, (4) the trigger can be locked at 100% airflow by pressing the button (6), thus activating continuous operation.

8.5 Inflating objects

- In order to avoid excessive inflating, check the condition during the inflating process. There is a risk of breakage or damage.
- Depending on the object to be inflated, it may not be sufficiently filled with air. If the inflation pressure is too low, use a manual pump to adjust the tension.
- Do not forcefully knock the tip of nozzle B (11) against the floor or other surfaces. This may lead to deformation of the tip.

Nozzle A (12)

- For large objects, such as air mattresses, insert nozzle A (12) into the valve.

Nozzle A (12) & nozzle B (11)

- For small objects such as water balls or swim rings, insert the tip of nozzle B (11) first into the valve and then insert nozzle A (12). (**Fig. E p. 4**)

To create space inside the object to be inflated, pull on both the side of the valve and the back of the material.

The blowing nozzle is facing the working direction. Therefore, always use the tool in such a way that it does not blow directly onto your face or body.

9. Cleaning, Maintenance

Before performing any maintenance, always switch (4) off the tool and remove the battery pack (5).

All fastening screws are regularly inspected and checked to ensure that they are properly tightened. If any of the screws become loose, tighten them again immediately. Failure to do so may pose a serious hazard.

Check the connections of the unit and battery pack (occasionally before, during and after use) to ensure that no chips or dust have accumulated. Remove any chips and dust that have accumulated. Failure to do so could result in malfunctions.

Before each use, check that all moving parts are functioning correctly and do not seize, make sure that no parts are broken or damaged to an extent where they affect the function of the machine. Have damaged parts repaired before using the machine.

Exterior cleaning

If the tool is dirty, wipe with a soft dry cloth or a cloth moistened with soapy water. Do not use chlorine solvent, petrol or paint thinner as these soften plastics.

Checking the air intake (fig. B/F)

Air flow may be reduced or the air may be hotter than normal if the air intake is clogged with dust or dirt.

Check that the air intake is not blocked by dust or dirt and that the filter is intact before and after use. If there is a blockage, remove the dirt with a soft brush or vacuum cleaner so that the dirt does not enter the tool.

Remove the **battery pack** periodically and wipe the contact area of the battery pack and machine with a dry cloth and remove dust.

Do not press forcefully onto the filter and do not rub it.

This can damage the filter and cause the tool to malfunction. After cleaning, blow air into a direction where there are no persons, animals or objects. Any dust remaining on the inside is expelled from the blowing nozzle. If the situation does not improve after cleaning the air intake or if the filter is damaged, contact Metabo Service.

Never service damaged battery packs. Any service of battery packs should only be performed by the manufacturer or authorized service providers.

10. Storage

Allow to cool before storage. Remove the battery pack from the machine for storage. Store in a dry place out of the reach of children.

11. Accessories

Use only original Metabo or CAS (Cordless Alliance System) battery packs and accessories.

Use only accessories that fulfill the requirements and specifications listed in these operating instructions.

A Battery packs with different capacities. Buy battery packs only with voltage suitable for your power tool.

Order no.: 625367000 4.0 Ah (LiHD)

Order no.: 625368000 5.5 Ah (LiHD)

Order no.: 625369000 8.0 Ah (LiHD)

etc.

Order no.: 625596000 2.0 Ah (Li-Ion)

Order no.: 625591000 4.0 Ah (Li-Ion)

Order no.: 625592000 5.2 Ah (Li-Ion)

etc.

B Chargers: ASC 55, ASC 145, etc.

See www.metabo.com or the catalogue for a complete range of accessories.

12. Maintenance and servicing

 Repairs to electrical tools must only be carried out by qualified electricians and only with original spare parts!

Contact your local Metabo representative if you have Metabo power tools requiring repairs. For addresses see www.metabo.com.

Remove the battery pack from the tool, wait until all moving parts have come to a standstill and the tool has cooled down before making any adjustments, retrofitting, maintenance, cleaning or before storing the tool.

Always maintain the tool with care and keep clean.

Replace worn or damaged parts for safety reasons. Use only original spare parts and accessories.

You can download a list of spare parts from www.metabo.com.

13. Environmental Protection

Observe national regulations on environmentally compatible disposal and on the recycling of disused machines, packaging and accessories.

Packaging materials must be disposed of according to their labelling in accordance with municipal guidelines. Further information can be found at www.metabo.com in the "Service" section.

Battery packs may not be disposed of with regular waste. Return faulty or used battery packs to your Metabo dealer!

Do not allow battery packs to come into contact with water!



Only for EU countries: never dispose of power tools in your household waste! According to European Directive 2012/19/EU on Waste from Electric and Electronic Equipment and implementation in national law, used power tools must be collected separately and recycled in an environmentally-friendly manner.

Discharge the battery pack in the power tool before disposal. Prevent the contacts from short-circuiting (e.g. by protecting them with adhesive tape).

14. Technical Specifications

Explanatory notes regarding the specifications on page 3.

Subject to change in accordance with technical progress.

U = Battery pack voltage

n_0 = Idle speed

$Air_{M;max}$ = Max. air volume

$Air_{V;max}$ = Max. air speed

m = Weight with smallest battery pack

Measured values determined in conformity with EN 62841.

Permitted ambient temperature during operation: -20 °C (-4°F) to 50 °C (120°F) (limited performance with temperatures below 0 °C (32°F)). Permitted ambient temperature for storage: 0 °C to 30 °C

--- direct current

The technical specifications quoted are subject to tolerances (in compliance with relevant valid standards).



Emission values

These values make it possible to assess the emissions from the power tool and to compare different power tools. The actual load may be higher or lower depending on operating conditions, the condition of the power tool or the accessories used. Please allow for breaks and periods when the load is lower for assessment purposes. Arrange protective measures for the user, such as organisational measures based on the adjusted estimates.

Vibration total value (vector sum of three directions) determined in accordance with EN 62841:

en ENGLISH

a_h = vibration emission value
 K_h = uncertainty (vibration)

Typical A-effective perceived sound levels:

L_{pA} = Sound pressure level

L_{WA} = Acoustic power level

$K_{pA}, K_{WA}, K_{WA(G)}$ = uncertainty

$L_{WA(G)}$ = guaranteed acoustic power level

The noise level can exceed 80 dB(A) during operation.



Wear ear protectors!

Notice originale

1. Déclaration de conformité

Nous déclarons en notre propre responsabilité que cette soufflette sans fil, identifiée par le type et le numéro de série *1), est conforme à toutes les spécifications applicables des directives *2) et normes *3). Documents techniques pour *4) - voir page 4.

2. Utilisation conforme

La soufflette sans fil est conçue pour

- le soufflage de sciures et de saletés produites par des matériaux et des outils.
- le soufflage d'espaces étroits et d'interstices.
- le gonflage/dégonflage de bouées, de matelas gonflables et d'autres objets gonflables similaires.

L'utilisateur est entièrement responsable de tous les dommages résultant d'une utilisation non conforme.

Les prescriptions générales en matière de prévention des accidents et les consignes de sécurité doivent être respectées.

3. Consignes générales de sécurité



Dans l'intérêt de votre propre sécurité et afin de protéger votre outil électrique, respecter les passages de texte marqués de ce symbole !



AVERTISSEMENT – Lire la notice d'utilisation afin d'éviter tout risque de blessure.



AVERTISSEMENT – Lisez tous les avertissements de sécurité, les instructions, les illustrations et les caractéristiques techniques relatifs à cet outil électrique. Ne pas suivre les instructions énumérées ci-dessous peut provoquer une électrocution, un incendie et/ou de sérieuses blessures.

Conserver tous les avertissements et toutes les instructions pour pouvoir s'y reporter ultérieurement. Remettre votre outil électrique uniquement accompagné de ces documents.

Risques résiduels : Même en cas d'utilisation conforme de cet appareil, des risques résiduels peuvent demeurer pendant son fonctionnement. Respecter toutes les consignes de sécurité et les instructions.

4. Consignes de sécurité particulières

4.1 Consignes d'utilisation

- Ne pas approcher les mains ou le visage de la sortie d'air ou de l'entrée d'air pendant l'utilisation. Risque de blessures.
- Bien tenir l'outil électrique pendant le travail. Si l'outil n'est pas solidement tenu, cela risque d'entraîner des accidents ou des blessures.
- Porter des lunettes de protection et un masque de protection contre la poussière pendant le travail. Des corps étrangers projetés peuvent pénétrer dans les yeux ou dans le nez.
- Lors du nettoyage de conducteurs électriques comme un tableau de distribution, veiller à éloigner suffisamment l'outil électrique du conducteur. Pour le nettoyage, installer la buse. Si la buse n'est pas installée lors du nettoyage du conducteur, cela peut entraîner une électrocution.
- La sortie d'air et/ou l'entrée d'air ne doivent pas être bloquées. Éviter l'accumulation de poussière dans l'entrée d'air. Le blocage de la sortie d'air ou de l'entrée d'air peut entraîner une accélération anormale de la rotation du moteur ce qui peut endommager le ventilateur de l'outil électrique et entraîner la surchauffe du moteur.
- Le produit ne peut pas être utilisé dans des endroits où il risque d'aspirer de l'eau ou du sable.
- Ne pas utiliser la machine en présence de substances inflammables comme du vernis, de la peinture, du benzène, des diluants ou de l'essence.
- Ne pas utiliser la machine à proximité d'objets qui produisent beaucoup de chaleur comme des fours ; ne pas souffler dans des fours à recuire. Il est interdit d'éteindre ou d'attiser des flammes avec la machine. Une utilisation à proximité de tels objets peut entraîner un incendie.
- Ne pas souffler sur des objets coupants comme des morceaux de verre, des lames, des clous, des vis, des graviers, etc.
- ⚠ Si la machine chauffe anormalement, fonctionne mal ou émet des bruits inhabituels, arrêter immédiatement la machine et l'éteindre. Dans ce cas, elle doit être remise pour contrôle ou réparation au centre de service après-vente. Une utilisation dans ces conditions anormales peut entraîner des blessures.
- ⚠ Voir chapitre 12. Réparation !
- En cas de chute accidentelle ou de choc de la machine, vérifier soigneusement si elle ne présente pas de fissures, d'éclats ou de déformations. Les fissures, éclats et déformations peuvent entraîner des blessures.
- Il est interdit d'insérer des objets comme des vis dans la sortie d'air.

- La fonction d'entrée d'air de ce produit est uniquement prévue pour le dégonflage d'objets. Elle ne peut pas être utilisée comme aspirateur pour aspirer des objets.
- Il est interdit d'aspirer de l'eau résiduelle lors du dégonflage de bouées, de bateaux gonflables, etc. Si de l'eau, du sable, etc. pénètrent accidentellement dans le moteur, cela peut entraîner un dysfonctionnement.
- Ne jamais laisser l'outil sans surveillance !
- Ne jamais laisser l'outil sans surveillance avant son arrêt complet.
- En cas d'utilisation de l'outil en hauteur, veiller à ce que personne ne se trouve en dessous.
- Éviter de soulever de la poussière.
- Ne jamais viser des personnes ou des animaux avec la machine. Les petits objets peuvent être soufflés à grande vitesse par la machine ce qui peut entraîner des blessures.
- Veiller à adopter une position stable lors de l'utilisation de la machine !
- Éviter impérativement les chocs importants sur la machine ainsi que l'humidité. Les chocs et l'humidité peuvent en effet endommager les pièces de précision et entraîner des dysfonctionnements.
- Avant la mise en service, tous les objets qui peuvent entraîner des blessures ou un accident doivent être retirés de la zone.
- Ne pas regarder dans la sortie d'air pendant l'utilisation.
- Tenir l'entrée d'air éloignée du corps afin d'éviter l'aspiration des vêtements. Si des corps étrangers pénètrent dans l'entrée d'air et que le flux d'air s'interrompt, éteindre immédiatement la machine et retirer la batterie. Seulement retirer les corps étrangers lorsque la machine est éteinte.
- En cas d'utilisation continue, la machine risque de surchauffer et le moteur et l'interrupteur risquent d'être endommagés. En cas de surchauffe, éteindre la machine et la laisser refroidir.
- Vérifier si la batterie est correctement installée. Une batterie mal fixée risque de tomber et présente donc un danger.
- Ne pas utiliser la machine si l'outil ou les connecteurs de la batterie (support de la batterie) sont déformés. Lors de l'installation de la batterie, un court-circuit est possible et peut entraîner un dégagement de fumée ou un début d'incendie.
- Éliminer les sciures et la poussière des connecteurs de l'outil (support de la batterie). Avant l'utilisation, s'assurer qu'aucune sciure ou poussière ne s'est accumulée au niveau des connecteurs.
- Durant l'utilisation, éviter que des sciures ou de la poussière de l'outil ne tombent sur la batterie. Pendant les pauses ou après l'utilisation, ne pas laisser l'outil dans un endroit exposé aux sciures et à la poussière. Cela peut entraîner un court-circuit, qui peut causer un dégagement de fumée ou un début d'incendie.

- Lire attentivement le mode d'emploi. Se familiariser avec les éléments de commande et l'utilisation correcte de la machine.
- Empêchez les enfants, les personnes aux capacités physiques, sensorielles ou mentales limitées ou manquant d'expérience et/ou de connaissances ou les personnes qui n'ont pas pris connaissance des présentes consignes d'utiliser la machine. Des prescriptions locales peuvent limiter l'âge de l'utilisateur.
- Les enfants doivent être surveillés afin de s'assurer qu'ils ne jouent pas avec l'appareil.
- L'utilisateur est responsable des blessures et des dommages matériels subis par d'autres personnes ou par leurs biens.

AVERTISSEMENT – Toujours porter des lunettes de protection.



Protéger votre appareil contre l'humidité. Ne pas exposer à la pluie.



Veiller à ce que personne ne soit blessé par des corps étrangers projetés. Tenir d'autres personnes à distance.



Maintenir votre appareil à une distance de sécurité des personnes et des animaux domestiques qui se trouvent à proximité.

Tenir d'autres personnes à distance.

Veiller à ce que l'ouverture d'aspiration et l'ouverture de sortie d'air soient toujours libres, ne pas les obstruer, ne pas les bloquer, ne rien insérer dedans.

4.2 Consignes de sécurité pour utiliser des batteries

Retirer la batterie de la machine, avant d'effectuer un réglage ou des travaux de maintenance.

S'assurer que la machine est débranchée avant d'installer la batterie.



ATTENTION Ne pas regarder dans la lumière.



Protéger les batteries de l'humidité !



Ne pas exposer les batteries au feu !

N'utilisez pas de batteries défectueuses ou déformées !

N'ouvrez pas les batteries !

Ne touchez ni ne court-circuitiez jamais entre eux les contacts d'une batterie !



Une batterie Li-Ion défectueuse peut occasionner une fuite de liquide légèrement acide et inflammable !



En cas de fuite de liquide de batterie et de contact avec la peau, rincez immédiatement et abondamment à l'eau. En cas de projection dans les yeux, lavez-les à l'eau propre et consultez immédiatement un médecin !

Si la machine est défectueuse, retirer la batterie de la machine.

Toujours porter des lunettes de protection, des gants de travail et des chaussures de sécurité lorsque vous travaillez avec votre machine.

Pour des travaux de longue durée, le port de protégé-oreilles est nécessaire. Des nuisances acoustiques intenses et prolongées peuvent provoquer une perte d'audition.

Le travail de matériaux produisant des poussières ou vapeurs nocives (p. ex. amiante) est proscrit.

Sortir la batterie de l'outil lorsqu'il n'est plus utilisé.

Réduction de la pollution aux particules fines :

 **AVERTISSEMENT** - Certaines poussières produites par le ponçage électrique, le sciage, le ponçage, le perçage et d'autres activités de construction contiennent des agents chimiques qui causent des cancers, des anomalies congénitales ou d'autres dangers pour la reproduction. Voici quelques exemples de tels agents chimiques :

- Le plomb des peintures à base de plomb,
- La silice cristalline des briques, du ciment et d'autres produits de maçonnerie, et
- L'arsenic et le chrome du bois d'œuvre traité chimiquement.

Les conséquences de telles expositions varient en fonction de la fréquence à laquelle vous faites ce type de travail. Pour réduire votre exposition à ces agents chimiques, travaillez dans un endroit bien ventilé et utilisez des équipements de protection agréés, tels que les masques de protection contre la poussière qui sont conçus spécialement pour filtrer les particules microscopiques.

Cela vaut également pour les poussières d'autres matériaux, par exemple certains types de bois (comme la poussière de chêne ou de hêtre), de métaux et l'amiante. D'autres maladies connues incluent par exemple les réactions allergiques et les affections des voies respiratoires. Il est souhaitable que le corps n'absorbe pas ces poussières.

Respectez les directives et les dispositions locales applicables au matériau, au personnel, à l'application et au lieu d'utilisation (par exemple directives en matière de protection au travail, élimination des déchets).

Collectez les particules émises sur le lieu d'émission et évitez les dépôts dans l'environnement.

Utilisez des accessoires adaptés pour les travaux spécifiques. Cela permet d'éviter l'émission incontrôlée de particules dans l'environnement.

Utilisez un système d'aspiration des poussières adapté.

Réduisez l'émission de poussières en :

- évitant d'orienter les particules sortantes et l'air d'échappement de la machine vers vous ou vers des personnes se trouvant à proximité ou vers des dépôts de poussière,
- utilisant un système d'aspiration et/ou un purificateur d'air,
- aérant convenablement le lieu de travail et en l'aspirant pour le maintenir propre. Balayer ou souffler les poussières les fait tourbillonner.
- Aspirer ou laver les vêtements de protection. Ne pas les souffler, les battre, ni les broser.

Transport de batteries Li-Ion :

L'expédition de batteries Li-Ion est soumise à la législation sur les produits dangereux (UN 3480 et UN 3481). Lors de l'envoi de batteries Li-Ion, clarifiez les prescriptions actuellement valables. Le cas échéant, veuillez vous renseigner auprès de votre transporteur. Un emballage certifié est disponible chez Metabo.

Envoyez uniquement des batteries dont le boîtier est intact et qui ne présentent pas de fuite. Pour l'envoi, sortez la batterie de l'outil. Protégez les contacts de tout court-circuit (par exemple, isolez-les à l'aide de ruban adhésif).

4.3 Symboles



AVERTISSEMENT – Risques d'ordre général !



Lire le mode d'emploi.

5. Vue d'ensemble

Voir page 2.

- 1 Sortie d'air
- 2 Buse de soufflage
- 3 Lampe à LED
- 4 Bouton-poussoir (de réglage)
- 5 Batterie *
- 6 Fonctionnement continu
- 7 Poignée
- 8 Filetage pour crochet de sangle*
- 9 Touche de déverrouillage de la batterie *
- 10 Entrée d'air/filtre
- 11 Buse B
- 12 Buse A
- 13 Embout d'aspiration
- 14 Indicateur de capacité et de signalisation *
- 15 Touche de l'indicateur de capacité *
- 16 Crochet de sangle*

* en fonction de l'équipement/non compris dans l'équipement standard

6. Mise en service

6.1 Préparation



Avant tout changement d'équipement : sortir la batterie de la machine.

- Avant toute utilisation, s'assurer que la machine et la batterie sont en parfait état et ont été correctement assemblées. Les pièces défectueuses doivent être réparées. Les marquages endommagés ou illisibles doivent être remplacés.
- Aucune personne ne doit se trouver dans le flux d'air.
- Aucun objet mobile pouvant causer des problèmes s'il est soufflé par l'air de la machine ne doit se trouver dans la zone.
- Installer une batterie chargée.

6.2 Batterie

Charger la batterie (5) avant l'utilisation.
En cas de baisse de puissance, recharger la batterie.

Vous trouverez les consignes pour recharger la batterie dans la notice d'utilisation du chargeur Metabo.

Pour les batteries Li-Ion avec indicateur de capacité et de signalisation (14) (en fonction de l'équipement) :

- Appuyer sur la touche (15) pour afficher l'état de charge par le biais des voyants LED.
- Si un voyant LED clignote, la batterie est presque déchargée et doit être rechargée.

Retrait, installation de la batterie voir fig. A p. 2

Retrait : appuyer sur la touche de déverrouillage de la batterie (9) et retirer la batterie (5).

Insertion : insérez la batterie (5) jusqu'à ce qu'elle s'encliquète.

7. Montage et utilisation

7.1 Soufflage et gonflage

voir fig. D/E p. 3

7.2 Dégonflage

voir fig. B. p. 2

7.3 Fixation du crochet de sangle (16)

voir fig. C p. 2

Étant donné qu'un filetage est présent des deux côtés de la machine, le crochet de sangle peut être fixé des deux côtés de la machine.

7.4 Installation de la buse de soufflage (2)

voir fig. D p. 3

7.5 Gonflage

Installation des buses A (12) et B (11)
voir fig. E p. 3/chap. 8.4

7.6 Dégonflage

Installation des buses A (12) et B (11)
voir fig. F p. 3

7.7 Rangement de la buse de soufflage

voir fig. B. p. 2

8. Utilisation

8.1 Marche/arrêt

 Éviter un démarrage involontaire : toujours mettre la machine hors tension avant de retirer la batterie de la machine.

8.2 Informations générales relatives à l'utilisation

- Uniquement utiliser la machine à la lumière du jour ou avec un bon éclairage artificiel.
- Ne jamais orienter le flux d'air vers soi ou vers d'autres personnes.

- La prudence est de mise lors du soufflage d'espaces étroits ou lors du soufflage contre le vent, car des objets pourraient être projetés contre l'utilisateur.
- Ne pas actionner l'interrupteur lorsque l'entrée d'air se trouve près du sol ou à proximité d'objets qui pourraient être facilement aspirés. La poussière et la saleté peuvent obstruer l'entrée d'air et entraîner un dysfonctionnement.
- Tenir les mains, d'autres parties du corps ou les vêtements éloignés de l'ouverture d'aspiration et de l'ouverture de la soufflerie et ne pas les approcher des pièces mobiles.
- Veiller à ce que la batterie reste propre pour éviter les dommages et un éventuel incendie.
- Éteindre la machine et retirer la batterie, s'assurer que toutes les pièces mobiles sont arrêtées lorsque la machine est sans surveillance.
- En raison de sa structure, cette machine produit de l'air chaud. Il ne s'agit cependant pas d'un dysfonctionnement.

Toujours maintenir la machine par la poignée pour la transporter. Ne jamais la soulever ou la transporter en la tenant par la buse de soufflage. Cette buse risque de se détacher et de tomber ou de se casser.

8.3 Réglage du débit d'air

Cette machine est équipée d'un bouton de réglage (4). Le débit d'air dépend de la pression exercée sur ce bouton et peut donc être réglé.

8.4 Fonctionnement continu

Ce produit est équipé d'une fonction de fonctionnement continu qui peut être utilisée pour le gonflage/dégonflage et pour le nettoyage d'espaces ouverts.

Lors de l'actionnement maximal du bouton (4), la touche (6) permet de bloquer le bouton-poussoir sur un débit d'air de 100 % et d'activer ainsi le fonctionnement continu.

8.5 Gonflage d'objets

- Afin d'éviter un gonflage trop important, vérifier l'état de l'objet durant le gonflage. Risque de rupture ou de dommage.
- En fonction de l'objet à gonfler, il est possible qu'il ne soit pas suffisamment gonflé. Si le gonflage n'est pas suffisant, utiliser une pompe manuelle en plus.
- Ne pas taper avec force la pointe de la buse B (11) contre le sol ou une autre surface. Cela peut entraîner une déformation de la pointe.

Buse A (12)

- Pour les grands objets comme des matelas gonflables, insérer la buse A (12) dans la valve.

Buse A (12) et buse B (11)

- Pour les petits objets comme les ballons ou les bouées, d'abord insérer la pointe de la buse B (11) dans la valve et utiliser ensuite la buse A

(12). (Fig. E p. 4)

Tirer du côté de la valve et sur l'arrière du matériau pour faire de la place à l'intérieur de l'objet à gonfler.

La sortie d'air se trouve du côté de l'utilisateur. La machine doit donc toujours être utilisée de manière à ce qu'elle ne souffle pas directement dans le visage de l'utilisateur ou vers son corps.

9. Nettoyage, maintenance

Avant toute maintenance ou vérification, éteindre l'interrupteur (4) et retirer la batterie (5).

Vérifier régulièrement le serrage de toutes les vis de fixation. Si une vis est desserrée, elle doit être immédiatement resserrée. Dans le cas contraire, cela peut entraîner de graves dangers.

Vérifier les connecteurs de la machine et de la batterie (à l'occasion, avant, pendant et après l'utilisation) afin de s'assurer que des sciures et de la poussière ne s'y sont pas accumulées. Éliminer les sciures et la poussière accumulées. Dans le cas contraire, cela peut entraîner des dysfonctionnements.

Vérifier avant chaque utilisation que les pièces mobiles fonctionnent bien et qu'elles ne sont pas bloquées, mais aussi qu'il n'y a pas de pièces cassées ou endommagées susceptibles d'altérer le fonctionnement de la machine. Faire réparer les pièces endommagées avant d'utiliser la machine.

Nettoyage extérieur

Lorsque l'appareil est sale, l'essuyer avec un chiffon doux et sec ou un chiffon humidifié avec de l'eau savonneuse. Ne pas utiliser de solvants à base de chlore, d'essence ou de diluant pour peinture, car ils ramollissent le plastique.

Contrôle de l'entrée d'air (fig. B/F)

Si l'entrée d'air est obstruée par de la poussière ou de la saleté, le débit d'air peut être réduit ou l'air peut être plus chaud que d'habitude.

Avant et après l'utilisation, vérifier si l'entrée d'air n'est pas obstruée par de la poussière ou de la saleté et s'assurer que le filtre est intact.

En cas d'obstruction, utiliser une brosse souple ou un aspirateur pour éliminer la saleté afin d'éviter qu'elle ne pénètre dans la machine.

Retirer occasionnellement la **batterie** et nettoyer la zone de contact entre la batterie et la machine à l'aide d'un chiffon sec pour éliminer la poussière.

N'appuyez pas avec force sur le filtre et ne le frottez pas.

Cela peut endommager le filtre et entraîner un dysfonctionnement de la machine. Après le nettoyage, souffler de l'air vers une zone où il n'y a aucune personne, aucun animal et aucun objet. La poussière qui se trouve encore à l'intérieur de la machine est alors expulsée par la sortie d'air. Si la situation ne s'améliore pas après le nettoyage ou si le filtre est endommagé, contacter le service après-vente de Metabo.

Ne faites jamais l'entretien de batteries endommagées. L'entretien des batteries peut uniquement être effectué par le fabricant ou par un service après-vente agréé.

10. Stockage

Laissez refroidir la machine avant de la ranger. Retirez la batterie de la machine avant de la ranger. Conservez la machine dans un endroit sec et hors de portée des enfants.

11. Accessoires

Utilisez uniquement des batteries et des accessoires originaux Metabo ou CAS (Cordless Alliance System).

Utiliser exclusivement des accessoires, qui sont conformes aux exigences et aux données caractéristiques indiquées dans la présente notice d'utilisation.

A Batteries de différentes capacités. Acheter uniquement des batteries dont la tension correspond à celle de l'outil.

Réf. : 625367000 4,0 Ah (LiHD)

Réf. : 625368000 5,5 Ah (LiHD)

Réf. : 625369000 8,0 Ah (LiHD)

etc.

Réf. : 625596000 2,0 Ah (Li-Ion)

Réf. : 625591000 4,0 Ah (Li-Ion)

Réf. : 625592000 5,2 Ah (Li-Ion)

etc.

B Chargeurs : ASC 55, ASC 145, etc.

Gamme d'accessoires complète, voir www.metabo.com ou catalogue.

12. Réparation et maintenance



Les réparations sur les outils électriques peuvent uniquement être effectuées par un électricien et uniquement avec des pièces de rechange originales !

Pour toute réparation sur un outil Metabo, contactez le représentant Metabo. Voir les adresses sur www.metabo.com.

Retire la batterie de la machine, attendre l'arrêt complet de toutes les pièces mobiles et le refroidissement de la machine avant d'effectuer des réglages, un changement d'équipement, l'entretien ou le nettoyage de la machine ou de ranger la machine.

Toujours entretenir et nettoyer soigneusement la machine.

Pour des raisons de sécurité, remplacez les pièces usées ou endommagées. Utilisez uniquement des pièces de rechange et des accessoires originaux.

Les listes des pièces détachées peuvent être téléchargées sur www.metabo.com.

13. Protection de l'environnement

Suivez les réglementations nationales concernant l'élimination écologique et le recyclage des machines, des emballages et des accessoires.

Les matériaux d'emballage doivent être mis au rebut selon les directives locales, conformément à leur marquage. Vous trouverez de plus amples informations à ce sujet sur www.metabo.com dans la rubrique Service.



Points de collecte sur www.quefairedemesdechets.fr
Privilégiez la réparation ou le don de votre appareil !

Les batteries ne doivent pas être jetées avec les ordures ménagères ! Rapporter les batteries défectueuses ou usagées à un revendeur Metabo !

Ne jetez pas les batteries dans l'eau.



Uniquement pour les pays de l'UE : ne pas jeter les appareils électriques dans les ordures ménagères ! Conformément à la directive européenne 2012/19/UE relative aux déchets d'équipements électriques et électroniques (DEEE) et à sa transposition dans le droit national, les appareils électriques usagers doivent être séparés des autres déchets et remis à un point de collecte des DEEE pour le recyclage. Avant d'éliminer l'outil électrique, déchargez sa batterie. Protégez les contacts de tout court-circuit (par exemple, isolez-les à l'aide de ruban adhésif).

14. Caractéristiques techniques

Commentaires sur les indications de la page 3.

Sous réserve de modifications résultant de progrès techniques.

U = tension de la batterie

n_0 = vitesse à vide

$Air_{M,max}$ = débit d'air max.

$Air_{V,max}$ = vitesse de l'air max.

m = poids avec la plus petite batterie

Valeurs de mesure calculées selon EN 62841.

Température ambiante admissible pendant le fonctionnement :

-20 °C à 50 °C (performances limitées à des températures inférieures à 0 °C). Température ambiante admissible pour le stockage : 0 °C à 30 °C

---Courant continu

Les caractéristiques techniques indiquées sont soumises à tolérance (selon les normes en vigueur correspondantes).



Valeurs d'émission

Ces valeurs permettent l'estimation des émissions de l'outil électrique et la comparaison entre différents outils électriques. Selon les conditions d'utilisation, l'état de l'outil électrique ou les accessoires utilisés, la sollicitation réelle peut plus ou moins varier. Pour l'estimation, tenez

compte des pauses de travail et des phases de sollicitation moindres. Définir des mesures de protection pour l'utilisateur sur la base des valeurs estimatives adaptées en conséquence, par exemple mesures organisationnelles.

Valeur totale de vibration (somme vectorielle de trois directions) calculée selon EN 62841 :

a_h = valeur d'émission des vibrations

K_h = incertitude (vibration)

Niveaux sonores types A évalués :

L_{pA} = niveau de pression acoustique

L_{WA} = niveau de puissance acoustique

$K_{pA}, K_{WA/WA(G)}$ = incertitude

$L_{WA(G)}$ = niveau de puissance acoustique garanti

Pendant le fonctionnement, il se peut que le niveau sonore dépasse les 80 dB(A).



Porter des protège-oreilles !

Oorspronkelijke gebruiksaanwijzing

1. Conformiteitsverklaring

Wij verklaren op eigen en uitsluitende verantwoording dat: dit accu-blaaspistool, geïdentificeerd door type en serienummer *1), voldoet aan alle relevante bepalingen van de richtlijnen *2) en normen *3). Technische documentatie bij *4) - zie pagina 4.

2. Voorgescreven gebruik van het systeem

Het accu-blaaspistool is bedoeld voor het

- wegblazen van spanen en vuil, bijv. van materiaal of gereedschap.
- uitblazen van kleine ruimtes en kieren.
- opblazen/leeg maken van zwembandjes, luchtbedden en soortgelijke opblaasbare voorwerpen.

Alleen de gebruiker is aansprakelijk voor schade door oneigenlijk gebruik.

De algemeen erkende ongevallenpreventievoorschriften en de veiligheidsinstructies moeten in acht worden genomen.

3. Algemene veiligheidsinstructies



Let voor uw veiligheid en die van het elektrische gereedschap op de passages die zijn voorzien van dit symbool!



WAARSCHUWING – Lees de gebruiksaanwijzing om het risico op letsel te verminderen.



WAARSCHUWING – Lees alle veiligheidsinstructies, aanwijzingen, afbeeldingen en technische specificaties die samen met dit elektrische gereedschap worden geleverd. *Als de hieronder vermelde aanwijzingen niet worden opgevolgd, kan dit een elektrische schok, brand en/of ernstig letsel tot gevolg hebben.*

Bewaar alle veiligheidsinstructies en aanwijzingen voor toekomstig gebruik. Geef uw elektrische gereedschap alleen met deze documenten aan anderen door.

Restrisico's: ook bij het beoogde gebruik kan tijdens werkzaamheden met het blaaspistool een restrisico blijven bestaan. Neem alle veiligheidsinstructies en aanwijzingen in acht.

4. Speciale veiligheidsinstructies

4.1 Bedieningsinstructies

- Houd uw handen of gezicht tijdens gebruik niet in de buurt van de blaasopening of luchtinlaat. Hierdoor kan letsel ontstaan.

- Zorg ervoor dat u het gereedschap tijdens het werk altijd goed vasthoudt. Als u dat niet doet, kan dit tot ongevallen of letsel leiden.
- Draag tijdens het werk altijd een veiligheidsbril en stofmasker. Rondvliegende vreemde voorwerpen kunnen in de ogen of neus terechtkomen.
- Zorg bij het reinigen van elektrische geleiders, bijv. van een schakelpaneel, voor voldoende afstand tussen de geleider en het elektrische gereedschap. Het mondstuk voor het reinigen aanbrengen. Als het mondstuk bij het reinigen van de geleider niet is bevestigd, kan dat een elektrische schok tot gevolg hebben.
- De blaasopening en/of luchtinlaat mag niet geblokkeerd worden. Er mag zich geen stof in de luchtinlaat ophopen. Door het blokkeren van de blaasopening of luchtinlaat wordt de rotatie van de motor abnormaal versneld, waardoor de ventilator in het elektrisch gereedschap beschadigd kan raken. Bovendien zou de motor oververhit kunnen raken.
- Het product mag niet worden gebruikt op plaatsen waar het water of zand kan aanzuigen.
- Gebruik het blaaspistool niet op plaatsen waar ontvlambare stoffen zoals lak, verf, benzeen, verdunner of benzine aanwezig zijn.
- Gebruik het blaaspistool niet in de buurt van voorwerpen die veel warmte genereren, zoals ovens; blaas niet in gloeiende kachels. Het blaaspistool mag niet worden gebruikt om vlammen te doven of op te stoken. Gebruik in de buurt van dergelijke voorwerpen kan brand tot gevolg hebben.
- Blaas niet tegen scherpe voorwerpen zoals stukjes glas, messen, spijkers, schroeven, kiezelstenen, enz.



Als het blaaspistool abnormaal hoge temperaturen genereert, niet goed werkt of ongebruikelijke geluiden maakt, stop dan onmiddellijk met het gebruik en schakel het blaaspistool uit. In dit geval zal de klantenservice een inspectie en, indien nodig, reparatie moeten uitvoeren. Verder gebruik in geval van een abnormale werking kan letsel tot gevolg hebben.



Zie hoofdstuk 12. Reparatie!

- Wanneer het blaaspistool per ongeluk is gevallen of werd aangestoten, moet het zorgvuldig op scheuren, breuken of vervormingen e.d. worden gecontroleerd. Scheuren, breuken of vervormingen kunnen letsel tot gevolg hebben.
- Er mogen voorwerpen zoals schroeven in de blaasopening worden gestoken.
- De luchtinlaatfunctie van dit product is alleen bedoeld voor het legen van voorwerpen. Het kan niet voor het opzuigen van voorwerpen zoals een stofzuiger worden gebruikt.
- Bij het legen van zwembanden, opblaasbare boten enz. mag er geen restwater worden opgezogen. Als er per ongeluk water of zand in

de motor terecht komt, kan dat een defect tot gevolg hebben.

- Laat het gereedschap nooit onbeheerd achter!
- Laat het gereedschap nooit onbeheerd achter voordat het volledig tot stilstand is gekomen.
- Zorg er bij het gebruik van het gereedschap op hoger gelegen plaatsen voor dat niemand zich eronder bevindt.
- Vermijd het opwaaien van stof.
- Richt het blaaspistool nooit op mensen of dieren. Het blaaspistool blaast kleine voorwerpen met hoge snelheid weg en kan letsel tot gevolg hebben.
- Zorg bij gebruik van het blaaspistool voor een stevige stand!
- Krachtige schokken op het gereedschap en vocht moeten te allen tijde worden vermeden. Door al deze mogelijkheden kunnen de ingebouwde precisieonderdelen beschadigd raken en een onjuiste werking tot gevolg hebben.
- Alle voorwerpen in de omgeving moeten die letsel of een ongeval tot gevolg kunnen hebben, moeten worden verwijderd voordat het blaaspistool in gebruik wordt genomen.
- Kijk tijdens het gebruik niet in de blaasopening.
- Houd de luchtinlaat uit de buurt van het lichaam, om te voorkomen dat de werkkleding naar binnen wordt gezogen. Als er vreemd materiaal in de luchtinlaat komt en de luchtstroom onderbreekt, schakel het blaaspistool dan onmiddellijk uit en verwijder de accu-pack. Trek het vreemde materiaal er dan pas uit.
- Bij een continu gebruik van het blaaspistool kan deze oververhit en kunnen de motor en schakelaars beschadigd raken. Het blaaspistool in geval van oververhitting uitschakelen en laten afkoelen.
- Controleer of de accu correct is geplaatst en stevig vastzit. Een losjes geplaatste accu kan eruit vallen en zo een risico vormen.
- Gebruik het blaaspistool niet indien het gereedschap of de accu-aansluitingen (accuhouder) vervormd zijn. Bij het plaatsen van de accu-pack kan kortsluiting ontstaan, wat tot rookontwikkeling of een ontsteking kan leiden.
- De aansluitingen van het gereedschap (accuhouder) moeten vrij zijn van spanen en stof. Controleer voor het gebruik of er geen spanen of stof in of rond de aansluitingen aanwezig is.
- Voorkom tijdens het gebruik dat er spanen of stof van het gereedschap op de accu vallen. Laat het gereedschap tijdens werkonderbrekingen of na het werk niet achter in een ruimte waar het kan worden blootgesteld aan vallende spanen of stof. Dit kan kortsluiting veroorzaken, wat rookontwikkeling of een ontsteking tot gevolg kan hebben.
- Lees de gebruiksaanwijzing aandachtig door. Maak u vertrouwd met de bedieningselementen en het juiste gebruik van het blaaspistool.
- Het is niet toegestaan dat kinderen, personen met beperkte fysieke, sensorische of psychische vaardigheden of een gebrek aan ervaring en/of

kennis, of personen die niet op de hoogte zijn van deze instructies, dit blaaspistool gebruiken. Plaatselijke voorschriften kunnen de leeftijd van de gebruiker beperken.

- Kinderen moeten onder toezicht staan om ervoor te zorgen dat zij niet met het blaaspistool kunnen spelen.
- De gebruiker is verantwoordelijk voor letsel of materiële schade aan andere personen of diens eigendom.

WAARSCHUWING – Draag altijd een veiligheidsbril.

 Bescherm het blaaspistool tegen vocht. Niet aan regen blootstellen.

 Let erop dat niemand gewond raakt door weggeslingerde voorwerpen. Houd andere personen uit de buurt.

 Houd personen die zich in de buurt bevinden, evenals huisdieren op veilig afstand van het blaaspistool. Houd andere personen uit de buurt.

Houd aanzuigopening en luchtuitgangopening altijd vrij, niet dicht houden, niet blokkeren, niets erin steken.

4.2 Veiligheidsinstructie bij het gebruik van accu-packs

Accu-pack uit het gereedschap halen, voordat enige aanpassing of onderhoud wordt uitgevoerd.

Verzekert u ervan dat het blaaspistool bij het insteken van de accu-pack uitgeschakeld is.

 LET OP Niet in de brandende lamp staren.

 Accu-packs tegen vocht beschermen!

 Accu-packs niet aan vuur blootstellen!

Geen defecte of vervormde accu-packs gebruiken!
Accu-packs niet openen!

Contacten van de accu-packs niet aanraken of kortsluiten!

 Uit defecte li-ion accu-packs kan een licht zure, brandbare vloeistof lekken!

 Wanneer er accuvloeistof uit lekt en met de huid in aanraking komt, onmiddellijk onder stromend water afspoelen. Wanneer er accuvloeistof in uw ogen terecht komt, was deze dan uit met schoon water en neem onmiddellijk contact met een arts op voor behandeling!

Bij een defecte machine moet u de accu-pack uit het blaaspistool halen.

Draag altijd een veiligheidsbril, werkhandschoenen en stevig schoeisel wanneer u met het blaaspistool werkt.

Draag gehoorbescherming als gedurende langere tijd met het blaaspistool gewerkt wordt. Langdurige blootstelling aan een hoger

geluidsniveau kan tot beschadiging van het gehoor leiden.

Er mogen geen materialen worden gebruikt waarbij tijdens de bewerking stoffen of dampen vrijkomen die gevaarlijk zijn voor de gezondheid (bijv. asbest).

De accu-pack uit het gereedschap nemen wanneer dit niet wordt gebruikt.

De stofbelasting verminderen:

 **WAARSCHUWING** - Sommige stofdeeltjes die worden geproduceerd bij het schuren, zagen, slijpen, boren en ander werk bevatten chemicaliën waarvan bekend is dat ze kanker, geboortefwijkingen of andere reproductieve schade tot gevolg kunnen hebben. Enkele voorbeelden van deze chemicaliën zijn:

- lood van loodhoudende verf,
- mineraalstof van bakstenen, cement en andere metselwerkmaterialen, en
- arseen en chroom uit chemisch behandeld hout.

Het risico dat u hierbij loopt varieert, afhankelijk van hoe vaak u met dit soort werk bezig bent. Om de blootstelling aan deze chemicaliën te verminderen: werk in een goed geventileerde ruimte en werk met goedgekeurde persoonlijke beschermingsmiddelen zoals stofmaskers die speciaal zijn ontwikkeld voor het filteren van microscopische deeltjes.

Dit geldt ook voor stof van andere materialen, zoals sommige houtsoorten (zoals eiken- of beukenstof), metalen, asbest. Andere bekende ziektes zijn bijvoorbeeld allergische reacties, aandoeningen van de luchtwegen. Laat geen stof in uw lichaam komen.

Neem de richtlijnen en nationale voorschriften in acht die van toepassing zijn op uw materiaal, personeel, toepassing en locatie (bijv. arbeidsveiligheidsbepalingen, afvoer).

Verzamel de ontstane deeltjes op de plaats waar ze ontstaan en voorkom dat ze neerslaan in de omgeving.

Gebruik geschikte toebehoren voor speciale werkzaamheden. Daardoor komen slechts weinig deeltjes ongecontroleerd in de omgeving terecht.

Gebruik een geschikte stofafzuiging.

Verminder de stofbelasting door:

- de vrijkomende deeltjes en de afvoerluchtstroom van het blaaspistool niet op de gebruiker zelf of omstanders of op neergeslagen stof te richten,
- een afzuiginstallatie en/of een luchtfilter te gebruiken,
- de werkplek goed te ventileren en schoon te houden door te stofzuigen. Vegen of blazen verwelt het stof op.
- Zuig of was de beschermende kleding. Niet uitblazen, uitslaan of uitborstelen.

Transport van Li-Ion-accu-packs:

Op de verzending van li-ion accu-packs is het voorschrift voor het transport van gevaarlijke stoffen (UN 3480 en UN 3481) van toepassing. Voor het versturen van li-ion accu-packs moet u informatie inwinnen omtrent de actueel geldende voorschriften. Vraag eventueel ook informatie op bij

uw transportbedrijf. Gecertificeerde verpakking is bij Metabo verkrijgbaar.

Verstuur accu-packs alleen als de behuizing onbeschadigd is en er geen vloeistof uit lekt. Voor het verzenden haalt u de accu-pack uit het blaaspistool. De contacten tegen kortsluiting beschermen (bijv. met tape isoleren).

4.3 Symbolen



WAARSCHUWING – Algemeen gevaar!



De gebruiksaanwijzing lezen.

5. Overzicht

Zie pagina 2.

- 1 Blaasopening
- 2 Blaasmondstuk
- 3 LED-lamp
- 4 Drukschakelaar (Vario)
- 5 Accu-pack *
- 6 Continu gebruik
- 7 Handgreep
- 8 Schroefdraad voor riemhaak*
- 9 Knop voor ontgrendeling van de accu-pack *
- 10 Luchtinlaat/filter
- 11 Mondstuk B
- 12 Mondstuk A
- 13 Zuigopzetstuk
- 14 Capaciteits- en signaalindicatie *
- 15 Toets voor de indicatie van de capaciteit *
- 16 Riemhaak *

* afhankelijk van de uitrusting/niet meegeleverd

6. Ingebruikneming

6.1 Voorbereiding



Voor alle ombouwwerkzaamheden: accu-pack uit het blaaspistool halen.

- Controleer voor gebruik of het blaaspistool en de accu-pack onbeschadigd en correct gemonteerd zijn. Defecte onderdelen moeten gerepareerd worden. Beschadigde of onleesbare etiketten moeten worden vervangen.
- Er mogen zich geen personen in de richting van de luchtstroom bevinden.
- Er mogen geen losse voorwerpen in het gebied aanwezig zijn die een probleem zouden veroorzaken als ze in de lucht zouden worden geblazen.
- Een opgeladen accu-pack plaatsen.

6.2 Accu-pack

De accu-pack (5) vóór gebruik opladen. Laad de accu-pack bij capaciteitsverlies weer op.

U vindt de instructies voor het opladen van de accu-pack in de gebruiksaanwijzing van de Metabo-acculader.

nl NEDERLANDS

Bij Li-Ion-accu-packs met capaciteits- en signaalindicatie (14) (afhankelijk van de uitvoering):

- Druk op knop (15) waarna de laadtoestand wordt aangegeven door de LED-lampen.
- Wanneer een led-lampje knippert, is de accu-pack bijna leeg en moet weer worden opgeladen.

Zie voor het verwijderen en plaatsen van de accu-pack afb. A pagina 2

Verwijderen: de knop voor de ontgrendeling van de accu-pack (9) indrukken en de accu-pack (5) eruit trekken.

Plaatsen: de accu-pack (5) erop schuiven tot deze vast klikt.

7. Montage en gebruik

7.1 Leegzuigen of opblazen

zie afb. D/E pag. 3

7.2 Leegmaken

zie afb. B pag. 2

7.3 Een riemhaak aanbrengen (16)

zie afb. C pag. 2

Omdat er aan beide zijden van het blaaspistool een schroefdraad zit, kan de riemhaak aan beide zijden van het blaaspistool worden gemonteerd.

7.4 Blaasmondstuk aanbrengen (2)

zie afb. D pag. 3

7.5 Opblazen

Mondstuk A (12) en B aanbrengen (11)
zie afb. E pag. 3/hfdst. 8.4

7.6 Leegmaken

Mondstuk A (12) en B aanbrengen (11)
zie afb. F pag. 3

7.7 Blaasmondstuk opbergen

zie afb. B pag. 2

8. Gebruik

8.1 In-/uitschakelen

 Voorkom dat het blaaspistool onbedoeld wordt gestart: schakel het blaaspistool altijd uit wanneer de accu-pack uit het blaaspistool wordt gehaald.

8.2 Algemeen gebruik

- Gebruik het blaaspistool alleen bij daglicht of bij goed kunstlicht.
- Richt de luchtstroom nooit op uzelf of op andere personen.
- Er is voorzichtigheid geboden bij het blazen in krappe ruimtes of tegen de wind in, omdat voorwerpen kunnen worden teruggeslingerd.
- De schakelaar niet inschakelen als de luchtinlaat dicht bij de grond zit of in de buurt van voorwerpen die gemakkelijk kunnen worden aangezogen. Stof en vuil kunnen de luchtinlaat

verstoppert en ervoor zorgen dat deze defect raakt.

- Handen, andere lichaamsdelen of kleding uit de buurt van de aanzuigopening en uitblaasopening houden en niet in de buurt van bewegende delen houden.
- Houd de accu-pack schoon om een beschadiging of mogelijke brand te voorkomen.
- Schakel het blaaspistool uit en verwijder de accu. Zorg er bovendien voor dat alle bewegende delen tot stilstand zijn gekomen als het blaaspistool onbeheerd wordt achtergelaten;
- Deze machine geeft door zijn structuur warme lucht af, maar dit duidt niet op een defect.

Houd het blaaspistool bij het verplaatsen altijd vast aan de draaggreep. Het blaaspistool absoluut niet aan de blaasmond optillen en verplaatsen. Het mondstuk kan losraken en eraf vallen of breken.

8.3 Luchtregeling

Dit blaaspistool is voorzien van een Vario-schakelaar (4). De hoeveelheid lucht is afhankelijk van de druk op de schakelaar en kan dus worden geregeld.

8.4 Continu gebruik

Dit product is uitgevoerd met een continue werkingsfunctie, die geschikt is voor opblazen/leegzuigen en voor het reinigen van open ruimtes.

Wanneer de schakelaar maximaal wordt ingedrukt (4) kan de schakelaar door het indrukken van de knop (6) op een luchtvolume van 100% worden vergrendeld en de continue werking dus is geactiveerd.

8.5 Voorwerpen opblazen

- Om overmatig opblazen te voorkomen, moet de staat tijdens het opblazen worden gecontroleerd. Er bestaat gevaar voor breuk of beschadiging.
- Afhankelijk van het op te blazen voorwerp is het mogelijk dat het niet voldoende met lucht is gevuld. Als het opblazen te zwak is, gebruik dan een handpomp om de spanning aan te passen.
- Stoot de punt van mondstuk B (11) niet met geweld tegen de vloer of andere oppervlakken. Hierdoor zou de punt kunnen vervormen.

Mondstuk A (12)

- Voor het oppompen van grote voorwerpen zoals luchtbedden moet mondstuk A (12) in het ventiel worden stoken.

Mondstuk A (12) en mondstuk B (11)

- Steek bij kleinere voorwerpen zoals strandballen of zwembanden eerst de punt van mondstuk B (11) in het ventiel en breng vervolgens mondstuk A (12) aan. **(Afb. E pag. 4)**

Trek zowel aan de zijkant van het ventiel als aan de achterkant van het materiaal om ruimte in het op te blazen voorwerp te maken.

De blaasopening zit aan de kant van de gebruiker. Gebruik het blaaspistool daarom altijd zo dat deze niet rechtstreeks in het gezicht of op het lichaam blaast.

9. Reiniging, onderhoud

Vóór het onderhoud altijd schakelaar (4) uitschakelen en de accu-pack (5) verwijderen.

Alle bevestigingsschroeven moeten regelmatig geïnspecteerd en gecontroleerd worden om er zeker van te zijn dat ze goed zijn vastgedraaid. Als één van de schroeven losraakt, moet deze onmiddellijk weer worden vastgedraaid. Gebeurt dat niet, dan kan dat aanzienlijke gevaren met zich meebrengen.

Controleer de aansluitingen van het blaaspistool en accu-pack (indien nodig voor, tijdens en na gebruik) om er zeker van te zijn dat er geen spanen en stof aanwezig zijn. Verwijder opgehoopte spanen en stof. Anders kunnen er storingen optreden.

Controleer voor ieder gebruik of beweeglijke onderdelen correct functioneren en niet klemmen, of er onderdelen gebroken of dermate beschadigd zijn dat de werking van het blaaspistool hieronder lijdt. Laat beschadigde onderdelen voor het gebruik van het blaaspistool repareren.

Reiniging van de behuizing

Als het gereedschap verontreinigd is, veeg het dan schoon met een zachte droge doek of een met zeepsop bevochtigde doek. Gebruik geen chloorhoudend oplosmiddel, benzine of verfvandunners omdat deze kunststoffen zachter maken.

Controle van de luchtinlaat (afb. B/F)

Als de luchtinlaat verstopt is met stof of vuil, kan de hoeveelheid lucht worden verminderd of kan de lucht heter zijn dan normaal.

Controleer voor en na gebruik of de luchtinlaat niet verstopt is door stof of vuil en zorg ervoor dat het filter intact is.

Gebruik in geval van verstopping een zachte borstel of stofzuiger om het vuil te verwijderen, zodat het niet in het blaaspistool komt.

De **accu-pack** af en toe eruit halen en de contacten van de accu-pack en het blaaspistool met een droge doek afgeven en stof verwijderen.

Druk niet met kracht op het filter en schuur er niet overheen.

Dit kan het filter beschadigen en ervoor zorgen dat het blaaspistool defect raakt. Blaas de lucht na het reinigen in een richting waar geen mensen, dieren of voorwerpen aanwezig zijn. Stof dat binnenin achterblijft, wordt via de blaasopening uitgeblazen. Als de situatie na het reinigen van de luchtinlaat niet verbetert of als het filter beschadigd is, neem dan contact op met Metabo Service.

Voer nooit servicewerkzaamheden aan

beschadigde accu's uit. Al het onderhoud aan accu's moet door de fabrikant of diens gemachtigde klantenservice worden uitgevoerd.

10. Opbergen

AF laten koelen voor het opbergen. De accu-pack uit het blaaspistool halen voor het opbergen. Op een droge plek buiten het bereik van kinderen bewaren.

11. Toebehoren

Gebruik uitsluitend originele Metabo of CAS (Cordless Alliance System) accu-packs en toebehoren.

Gebruik alleen toebehoren die voldoen aan de in deze gebruiksaanwijzing genoemde eisen en kenmerken.

- A Accu-packs met verschillende capaciteiten. Koop alleen accu-packs met een spanning die overeenkomt met uw elektrische gereedschap.
 - Bestelnr.: 625367000 4,0 Ah (LiHD)
 - Bestelnr.: 625368000 5,5 Ah (LiHD)
 - Bestelnr.: 625369000 8,0 Ah (LiHD)
 - etc.
 - Bestelnr.: 625596000 2,0 Ah (Li-Ion)
 - Bestelnr.: 625591000 4,0 Ah (Li-Ion)
 - Bestelnr.: 625592000 5,2 Ah (Li-Ion)
 - etc.

B Oplaadapparaten: ASC 55, ASC 145, enz. Zie www.metabo.com of de catalogus voor het complete toebehorenprogramma.

12. Reparatie en onderhoud

 Reparaties aan elektrisch gereedschap mogen uitsluitend door een erkende elektricien en alleen met originele reserveonderdelen worden uitgevoerd!

Neem voor elektrisch gereedschap van Metabo dat gerepareerd moet worden contact op met uw Metabo-vertegenwoordiging. Zie voor adressen www.metabo.com.

De accu-pack uit het blaaspistool nemen, wachten totdat alle beweeglijke onderdelen tot stilstand zijn gekomen en het blaaspistool is afgekoeld, voordat u instel-, ombouw, onderhouds- of reinigingswerkzaamheden uitvoert of voordat het blaaspistool wordt opgeborgen.

Onderhoud het blaaspistool zorgvuldig en houd hem altijd schoon.

Versleten of beschadigde onderdelen moeten omwille van de veiligheid worden vervangen. Gebruik alleen originele reserveonderdelen en toebehoren.

Via www.metabo.com kunt u lijsten met reserveonderdelen downloaden.

13. Milieubescherming

Neem de nationale voorschriften in acht voor een milieuvriendelijke verwijdering en recycling van afgedankte gereedschap, verpakkingen en toebehoren.

Verpakkingsmateriaal moet overeenkomstig hun codering volgens de gemeentelijke richtlijnen

nl NEDERLANDS

worden afgevoerd. Meer informatie vindt u op www.metabo.com onder Service.

Accu-packs mogen niet bij het huisvuil worden afgevoerd! Lever defecte of afgedankte accu-packs in bij de Metabo-handelaar!

Accu-packs niet in het water gooien.



Uitsluitend voor EU-landen: geef uw elektrisch gereedschap nooit met het huisvuil mee! Volgens de Europese richtlijn 2012/19/EG inzake gebruikte elektrische en elektronische machines en de vertaling hiervan in de nationale wetgeving moet afgedankt elektrisch gereedschap gescheiden ingezameld en op milieuvriendelijke wijze te afgevoerd worden. Ontlaad eerst de accu-pack in het elektrisch gereedschap alvorens de accu-pack af te voeren. De contacten tegen kortsluiting beschermen (bijv. met tape isoleren).

Tijdens het werken kan het geluidsniveau 80 dB(A) overschrijden.



Draag gehoorbescherming!

14. Technische gegevens

Toelichting op de gegevens van pagina 3.

Wijzigingen in het kader van technische verbeteringen voorbehouden.

U = spanning van de accu-pack
 n_0 = toerental bij onbelast draaien
 $Air_{M;max}$ = max. hoeveelheid lucht
 $Air_{V;max}$ = max. lichtsnelheid
m = gewicht met de kleinste accu-pack

Meetgegevens vastgesteld volgens de norm EN 62841.

Toegestane omgevingstemperatuur tijdens het gebruik:

-20°C tot 50°C (beperkt vermogen bij temperaturen beneden 0°C). Toegestane omgevingstemperatuur tijdens de opslag: 0°C tot 30°C

--- Gelijkstroom

De vermelde technische gegevens zijn tolerantiewaarden (overeenkomstig de betreffende geldige norm).



Emissiewaarden

Deze waarden maken een beoordeling van de emissie van het elektrische gereedschap en een vergelijking van de verschillende elektrische gereedschappen mogelijk. Afhankelijk van het gebruik, de toestand van het elektrische gereedschap of het inzetgereedschap kan de daadwerkelijke belasting hoger of lager uitvallen. Neem voor de beoordeling werkpauses en fasen met een lagere belasting in aanmerking. Bepaal op basis van de overeenkomstig aangepaste taxatiewaarden maatregelen ter bescherming van de gebruiker, bijv. organisatorische maatregelen.

Totale trillingswaarde (vectorsom van drie richtingen) vastgesteld conform EN 62841:

a_h = trillingsemissiewaarde
 K_h = onzekerheid (trilling)

Typisch A-gekwalificeerd geluidsniveau:

L_{pA} = geluidsdrukniveau
 L_{WA} = geluidsvermogensniveau
 $K_{pA}, K_{WA}, K_{WA(G)}$ = onzekerheid
 $L_{WA(G)}$ = gegarandeerd geluidsvermogensniveau

Istruzioni originali

1. Dichiarazione di conformità

Dichiariamo sotto la nostra completa responsabilità che questa pistola di soffiaggio a batteria, identificata dai modelli e numeri di serie *1), è conforme a tutte le disposizioni pertinenti delle direttive *2) e delle norme *3). Documentazione tecnica presso *4) - vedere pagina 4.

2. Utilizzo conforme

La pistola di soffiaggio a batteria è concepita per:

- Soffiaggio di trucioli, impurità e sim. da materiali e utensili.
- Pulizia di spazi stretti e intercapedini tramite soffiaggio.
- Gonfiaggio/sgonfiaggio di salvagenti anulari, materassi ad aria e oggetti gonfiabili simili.

Per eventuali danni derivanti da un uso improprio, è responsabile esclusivamente l'utilizzatore.

È obbligatorio rispettare le prescrizioni generali per la prevenzione degli infortuni nonché le avvertenze di sicurezza.

3. Avvertenze generali di sicurezza



Per proteggere la propria persona e per una migliore cura dell'elettrotensile, attenersi alle parti di testo contrassegnate con questo simbolo!



AVVERTENZA – Leggere le istruzioni per l'uso al fine di ridurre il rischio di lesioni.



AVVERTENZA - Leggere tutte le avvertenze di pericolo, le istruzioni operative, le figure e le specifiche accluse al presente elettrotensile. *Il mancato rispetto di tutte le istruzioni sottoelencate potrà comportare il pericolo di scosse elettriche, incendi e/o gravi lesioni.*

Conservare tutte le avvertenze di sicurezza e le istruzioni per un uso futuro. L'elettrotensile va ceduto esclusivamente insieme al presente documento.

Rischi residui: anche in caso di utilizzo conforme, il lavoro comporta dei rischi residui. Osservare tutte le avvertenze di sicurezza e le istruzioni.

4. Avvertenze specifiche di sicurezza

4.1 Indicazioni per l'uso

- Non avvicinare le mani o il viso all'apertura di soffiaggio o alla presa d'aria durante l'uso. Si rischia di subire lesioni.
- È fondamentale tenere l'utensile saldamente durante l'uso. In caso contrario si possono subire incidenti o lesioni.

- Durante il lavoro, indossare occhiali protettivi e una mascherina. Corpi estranei volanti possono entrare negli occhi o nel naso.
- Se si puliscono conduttori elettrici, come ad es. su un quadro di comando, assicurarsi di mantenere una distanza sufficiente tra il conduttore e l'elettrotensile. Per la pulizia, applicare l'apposito ugello. Se non si applica l'ugello per la pulizia del conduttore, si può provocare una scossa elettrica.
- L'apertura di soffiaggio e/o la presa d'aria non deve essere bloccata. Nella presa d'aria non deve accumularsi la polvere. Se l'apertura di soffiaggio o la presa d'aria vengono bloccate, la rotazione del motore accelera in modo insolito, il che potrebbe danneggiare la ventola nell'elettrotensile e quindi surriscaldare il motore.
- Il prodotto non va utilizzato in luoghi in cui potrebbe aspirare acqua o sabbia.
- Non utilizzare il dispositivo in luoghi in cui sono presenti sostanze infiammabili, come ad es. vernici, colori, benzolo, diluenti o benzina.
- Non utilizzare il dispositivo in prossimità di apparecchi che generano molto calore, come ad es. i forni; non soffiare verso focolari accesi. Non estinguere né attizzare le fiamme con il dispositivo. Un utilizzo nelle vicinanze di oggetti del genere potrebbe provocare un incendio.
- Non soffiare su oggetti a spigoli vivi, come ad es. pezzi di vetro, lame, chiodi, viti, ciottoli ecc.



Se il dispositivo genera temperature insolitamente elevate, funziona male o fa rumori strani, interrompere immediatamente il lavoro e spegnere il dispositivo. In questo caso deve intervenire il centro di assistenza clienti per effettuare un controllo e un'eventuale riparazione. Se si continua a utilizzare il dispositivo in caso di malfunzionamento, si possono subire lesioni.



Vedere capitolo 12. Riparazione!

- Se il dispositivo cade o urta accidentalmente, ispezionarlo accuratamente alla ricerca di crepe, rotture, deformazioni ecc. Crepe, rotture o deformazioni potrebbero provocare lesioni.
- Non infilare oggetti come viti nell'apertura di soffiaggio.
- La funzione di presa d'aria di questo prodotto è prevista soltanto per sgonfiare gli oggetti e non si deve utilizzare per aspirare oggetti, come un aspirapolvere.
- Durante lo sgonfiaggio di salvagenti anulari, barche gonfiabili ecc. non si deve aspirare acqua residua. Se nel motore penetrano accidentalmente acqua, sabbia ecc., ciò potrebbe provocare un malfunzionamento.
- Non lasciare l'utensile mai incustodito mentre è in funzione!
- Non lasciare l'utensile mai incustodito fino a quando non si arresta completamente.

- Se si utilizza l'utensile in punti elevati, assicurarsi che non si trovi nessuno al di sotto.
- Evitare movimenti vorticosi della polvere.
- Non puntare mai il dispositivo su persone o animali. La macchina soffia su oggetti di piccole dimensioni a velocità elevata e quindi può provocare lesioni.
- Durante l'uso del dispositivo, assicurarsi di mantenere una posizione sicura!
- Evitare assolutamente urti forti sull'utensile e umidità. Ognuno di questi fenomeni può danneggiare i componenti di precisione incorporati e provocare malfunzionamenti.
- Prima della messa in funzione si devono rimuovere tutti gli oggetti nelle vicinanze che potrebbero provocare lesioni o incidenti.
- Durante il funzionamento, non guardare nell'apertura di soffiaggio.
- Tenere la presa d'aria lontana dal proprio corpo per evitare che vengano aspirati gli indumenti di lavoro. Se nella presa d'aria penetra del materiale esterno, interrompendo il flusso d'aria, spegnere immediatamente il dispositivo e rimuovere la batteria. Solo a questo punto si può estrarre il materiale esterno.
- Se questo dispositivo viene utilizzato in modo continuativo, il dispositivo può surriscaldarsi e il motore e l'interruttore possono subire danni. Se il dispositivo è surriscaldato, spegnerlo e farlo raffreddare.
- Controllare se la batteria è posizionata in modo saldo e sicuro. Se la batteria inserita è lenta, può cadere fuori costituendo un pericolo.
- Non utilizzare il dispositivo se l'utensile o i collegamenti della batteria (supporto batteria) sono deformati. Inserendo la batteria, può verificarsi un cortocircuito, il quale a sua volta può generare del fumo o una scintilla.
- Mantenere i collegamenti sull'utensile (supporto batteria) privi di trucioli e polvere. Prima dell'utilizzo, assicurarsi che non si siano raccolti trucioli né polvere nella zona dei collegamenti.
- Durante l'uso, evitare che i trucioli o la polvere dell'utensile cadano sulla batteria. Durante una pausa o dopo l'uso, non lasciare l'utensile in un'area in cui possa essere esposto alla caduta di trucioli o polvere. Questo potrebbe provocare un cortocircuito, il quale a sua volta può generare del fumo o una scintilla.
- Leggere attentamente le istruzioni per l'uso. Familiarizzare con gli elementi di comando e il corretto utilizzo dell'apparecchio.
- Non consentire l'uso del presente apparecchio a bambini e persone con limitate capacità fisiche, psichiche o sensoriali, con insufficienti conoscenze e/o esperienza o a persone che non abbiano familiarità con le relative istruzioni. Le disposizioni locali possono eventualmente limitare l'età dell'operatore.
- I bambini devono essere sorvegliati al fine di garantire che non giochino con l'apparecchio.
- L'operatore risponde per lesioni o danni materiali che coinvolgono altre persone o la loro proprietà.

AVVERTENZA – Indossare sempre gli occhiali protettivi.



Proteggere il dispositivo dall'umidità. Non esporre alla pioggia.



Assicurarsi che nessuno possa essere ferito dalla proiezione di eventuali corpi estranei. Tenere lontano le persone estranee.



Tenere le persone e gli animali domestici a debita distanza dal dispositivo. Tenere lontano le persone estranee.

Tenere sempre libere l'apertura di aspirazione e l'apertura di uscita aria, non chiuderle, non bloccarle, non inserirvi alcun oggetto.

4.2 Avvertenze di sicurezza sull'utilizzo delle batterie

Rimuovere la batteria dal dispositivo prima di effettuare qualsiasi regolazione o manutenzione.

Prima di inserire la batteria, assicurarsi che la macchina sia spenta.



ATTENZIONE: non fissare la luce accesa!



Proteggere le batterie dall'umidità!



Non esporre le batterie al fuoco!

Non utilizzare batterie difettose o deformate!
Non aprire le batterie!

Non toccare o mettere in cortocircuito i contatti delle batterie!



Dalle batterie agli ioni di litio difettose può fuoriuscire un liquido leggermente acido e infiammabile!



Se si verifica una perdita di liquido della batteria e questo entra in contatto con la pelle, risciacquare subito con abbondante acqua. Se il liquido delle batterie entra in contatto con gli occhi, risciacquare con acqua pulita e affidarsi immediatamente alle cure di un medico!

In caso di guasto al dispositivo, rimuovere la batteria.

Quando si lavora con il dispositivo, indossare sempre occhiali protettivi, guanti da lavoro, e calzature antinfortunistiche rigide!

Indossare le protezioni acustiche, qualora si debba lavorare per lunghi periodi. L'effetto prolungato di un'intensità acustica elevata può danneggiare l'udito.

I materiali che durante la lavorazione producono delle polveri o dei vapori nocivi per la salute (come l'amianto) non devono essere lavorati.

Nei periodi di inutilizzo, rimuovere la batteria dalla macchina.

Riduzione della formazione di polvere:



AVVERTENZA - Alcune polveri che si formano durante la levigatura con carta vetrata, il taglio, la levigatura, la foratura e altri lavori

contengono sostanze chimiche note per essere causa di tumori, difetti alla nascita o altre anomalie nella riproduzione. Alcune di queste sostanze chimiche sono per esempio:

- piombo in vernici contenenti piombo,
- polvere minerale proveniente da mattoni, cemento e altri materiali edili,
- arsenico e cromo provenienti da legno trattato chimicamente.

Il rischio di questa esposizione varia a seconda della frequenza con cui si effettua questo tipo di lavoro. Per ridurre l'esposizione a queste sostanze chimiche: lavorare in un'area ben ventilata e con dispositivi di protezione approvati, quali ad es. mascherine antipolvere progettate appositamente per filtrare le particelle microscopiche.

Ciò vale anche per la polvere proveniente da altri materiali, come ad es. alcuni tipi di legno (come la polvere di quercia o di faggio), metalli, amianto. Altre malattie note sono ad es. le reazioni allergiche e le malattie alle vie respiratorie. Impedire alla polvere di raggiungere il corpo.

Osservare le direttive e le disposizioni nazionali inerenti al materiale utilizzato, al personale, al tipo e luogo di impiego (ad es. disposizioni sulla sicurezza del lavoro, smaltimento).

Raccogliere le particelle formatesi, evitando che si depositino nell'ambiente circostante.

Per lavori speciali, utilizzare accessori adeguati. In questo modo, nell'ambiente si diffonde in maniera incontrollata una minore quantità di particelle.

Utilizzare un sistema di aspirazione adatto.

Ridurre la formazione di polvere procedendo come segue:

- Non indirizzare le particelle in uscita e la corrente dell'aria di scarico del dispositivo su di sé o sulle persone che si trovano nelle vicinanze, né sulla polvere depositata.
- Utilizzare un impianto di aspirazione e/o un depuratore d'aria.
- Ventilare bene il luogo di lavoro e tenerlo pulito tramite aspirazione. Passando la scopa o soffiando si provoca un movimento vorticoso della polvere.
- Aspirare o lavare gli indumenti di protezione. Non soffiare, scuotere o spazzolare.

Trasporto delle batterie agli ioni di litio:

La spedizione delle batterie agli ioni di litio è soggetta alle norme sulle merci pericolose (UN 3480 e UN 3481). Per la spedizione di batterie agli ioni di litio, informarsi sulle norme attualmente in vigore. Chiedere eventualmente informazioni alla ditta di trasporti incaricata. L'imballaggio certificato è disponibile presso Metabo.

Inviare le batterie solo se l'alloggiamento è intatto e non presenta perdite. Rimuovere la batteria dal dispositivo per la spedizione. Proteggere i contatti dai cortocircuiti (ad esempio isolandoli con del nastro adesivo).

4.3 Simboli



AVVERTENZA – Pericoli generici!



Leggere le istruzioni per l'uso.

5. Panoramica generale

Vedi pagina 2.

- 1 Apertura di soffiaggio
- 2 Ugello del soffiatore
- 3 LED
- 4 Pulsante interruttore (Vario)
- 5 Batteria *
- 6 Funzionamento continuo
- 7 Impugnatura
- 8 Attacco filettato per gancio da cintura *
- 9 Tasto di sbloccaggio della batteria *
- 10 Presa d'aria/filtro
- 11 Ugello B
- 12 Ugello A
- 13 Adattatore aspirazione
- 14 Indicatore di capacità e del livello di carica *
- 15 Tasto dell'indicatore di capacità *
- 16 Gancio da cintura *

* secondo la dotazione/non compreso nella fornitura

6. Messa in funzione

6.1 Preparazione



Prima di effettuare qualsiasi intervento di modifica: rimuovere la batteria dall'utensile.

- Prima dell'utilizzo, controllare che il dispositivo e la batteria non siano danneggiati e siano assemblati correttamente. I componenti guasti devono essere riparati. Le scritte danneggiate o illeggibili devono essere sostituite.
- Nella direzione del flusso d'aria non deve trovarsi nessuno.
- Nella zona non si devono trovare oggetti liberi che potrebbero provocare problemi qualora venissero soffiati nell'aria.
- Introdurre la batteria ricaricata.

6.2 Batteria

Prima dell'utilizzo, ricaricare la batteria (5). Ricaricare la batteria in caso di efficienza ridotta.

Le istruzioni di ricarica della batteria sono contenute nelle istruzioni per l'uso del caricabatteria Metabo.

Nelle batterie al litio con indicatore di capacità e di segnalazione del livello di carica (14) (in base alla dotazione):

- Premere il tasto (15) e il livello di carica viene visualizzato dalle spie LED.
- Se un LED lampeggia, significa che la batteria è quasi scarica e dev'essere ricaricata.

Rimozione e inserimento della batteria, vedi fig. A pag. 2

Rimozione: premere il pulsante di sblocco batteria (9) ed estrarre la batteria (5).

Inserimento: spingere la batteria (5) fino allo scatto.

7. Montaggio e utilizzo

7.1 Soffiaggio o gonfiaggio

vedi fig. D/E pag. 3

7.2 Sgonfiaggio

vedi fig. B pag. 2

7.3 Applicazione di un gancio da cintura (16)

vedi fig. C pag. 2

Dato che il dispositivo possiede un attacco filettato su entrambi i lati, il gancio da cintura si può montare ai due lati del dispositivo.

7.4 Applicazione dell'ugello del soffiatore (2)

vedi fig. D pag. 3

7.5 Gonfiaggio

Applicazione degli ugelli A (12) e B (11)
vedi fig. E pag. 3 / cap. 8.4

7.6 Sgonfiaggio

Applicazione degli ugelli A (12) e B (11)
vedi fig. F pag. 3

7.7 Deposito per l'ugello del soffiatore

vedi fig. B pag. 2

8. Utilizzo

8.1 Attivazione/disattivazione

 Evitare un avviamento indesiderato: spegnere sempre la macchina quando occorre estrarre la batteria dalla macchina stessa.

8.2 Funzionamento in generale

- Utilizzare l'apparecchio solo alla luce del giorno o con una buona luce artificiale.
- Non dirigere in alcun caso il flusso d'aria verso se stessi o altre persone.
- Prestare attenzione se si soffia in punti stretti o contro il vento, poiché gli oggetti potrebbero essere respinti.
- Non azionare l'interruttore se la presa d'aria si trova vicino al pavimento o in prossimità di oggetti che potrebbero essere facilmente aspirati. La polvere e lo sporco possono intasare la presa d'aria e provocare un malfunzionamento.
- Tenere le mani, altre parti del corpo o l'abbigliamento lontano dall'apertura di aspirazione e dall'apertura di soffiaggio, non avvicinarli alle parti mobili.
- Tenere la batteria pulita onde evitare danni o un eventuale incendio.
- Spegnere l'apparecchio e rimuovere la batteria. Assicurarsi che tutti i componenti si siano arrestati prima che il dispositivo rimanga incustodito.
- Per come è strutturato, il dispositivo emette aria calda; questo fenomeno, quindi, non costituisce un malfunzionamento.

Per trasportarlo, tenere il dispositivo sempre dall'impugnatura. Soprattutto, non sollevarlo né trasportarlo dall'ugello del soffiatore. L'ugello potrebbe staccarsi e cadere o rompersi.

8.3 Regolazione dell'aria

Questo dispositivo è dotato di un interruttore Vario (4). La quantità d'aria dipende dalla pressione esercitata sull'interruttore e quindi si può regolare così.

8.4 Funzionamento continuo

Il presente prodotto è dotato di una modalità di funzionamento continuo adatta per il gonfiaggio / lo sgonfiaggio e per la pulizia di zone aperte.

Se si aziona l'interruttore (4) al massimo, premendo il pulsante (6), si può bloccare il pulsante interruttore al 100% della quantità d'aria e quindi attivare il funzionamento continuo.

8.5 Gonfiaggio di oggetti

- Per evitare un gonfiaggio eccessivo, controllare le condizioni durante il gonfiaggio. Pericolo di rottura o danni.
- A seconda dell'oggetto da gonfiare, è probabile che non venga riempito d'aria a sufficienza. Se il gonfiaggio è troppo debole, utilizzare anche una pompa manuale per adattare la tensione.
- Non battere la punta dell'ugello B (11) con violenza contro il pavimento o altre superfici. Altrimenti, la punta potrebbe deformarsi.

Ugello A (12)

- Per oggetti di grandi dimensioni come i materassini ad aria, introdurre l'ugello A (12) nella valvola.

Ugello A (12) e ugello B (11)

- Per oggetti più piccoli come palloni da pallanuoto o salvagenti anulari, introdurre prima la punta dell'ugello B (11) nella valvola e poi applicare l'ugello A (12). (fig. E pag. 4)

Tirare sia sul lato della valvola che sul retro del materiale per creare spazio all'interno dell'oggetto da gonfiare.

L'apertura di soffiaggio è rivolta verso l'utente. Pertanto, utilizzare il dispositivo sempre in modo tale che non soffi direttamente sul viso o sul corpo.

9. Pulizia, manutenzione

Prima di ogni manutenzione e controllo, disinserire l'interruttore (4) e rimuovere la batteria (5).

Tutte le viti di fissaggio vengono regolarmente ispezionate e controllate se sono serrate saldamente. Se una delle viti dovesse allentarsi, occorre stringerla di nuovo immediatamente. In caso contrario, si possono creare gravi situazioni di pericolo.

Controllare i collegamenti del dispositivo e della batteria (all'occorrenza, prima, durante e dopo il funzionamento) per assicurarsi che non si siano accumulati trucioli e polvere. Rimuovere i trucioli e la polvere accumulatisi. Altrimenti, possono verificarsi anomalie di funzionamento.

Prima di ogni utilizzo, controllare che i componenti mobili funzionino correttamente o che non siano incastrati e che i componenti non siano rotti o danneggiati, a tal punto da pregiudicare il funzionamento dell'apparecchio. Prima dell'utilizzo dell'apparecchio, fare riparare i componenti danneggiati.

Pulizia esterna

Se l'utensile è sporco, pulirlo con un panno morbido e asciutto o un panno inumidito con acqua saponata. Non utilizzare detergenti con soluzione di cloro, benzina o diluenti per vernici, poiché sciolgono le materie plastiche.

Controllo della presa d'aria (fig. B/F)

Se la presa d'aria è intasata con la polvere o lo sporco, la quantità d'aria può essere diminuita o l'aria può essere più calda del normale.

Prima e dopo l'utilizzo, controllare che la presa d'aria non sia intasata con la polvere o lo sporco assicurarsi che il filtro sia intatto.

In caso di intasamento, utilizzare una spazzola morbida o un aspirapolvere per rimuovere lo sporco, affinché non penetri nel dispositivo.

Di tanto in tanto, rimuovere la **batteria** e pulire la zona di contatto tra la batteria e l'apparecchio utilizzando un panno asciutto e rimuovere la polvere.

Non premere con violenza sul filtro né strofinarlo.

Ciò potrebbe danneggiare il filtro e provocare un malfunzionamento del dispositivo. Dopo la pulizia, soffiare l'aria in una direzione in cui non vi siano persone, animali od oggetti. La polvere rimasta all'interno viene espulsa dall'apertura di soffiaggio. Se la situazione non migliora dopo aver pulito la presa d'aria o il filtro è danneggiato, rivolgersi all'assistenza Metabo.

Non sottoporre mai a manutenzione batterie danneggiate. La manutenzione di batterie ricaricabili andrà effettuata esclusivamente dal produttore o da centri di assistenza clienti appositamente autorizzati.

10. Conservazione

Prima di conservare il prodotto, farlo raffreddare. Prima di conservare il prodotto, rimuovere la batteria. Conservare il prodotto in un luogo asciutto e lontano dalla portata dei bambini.

11. Accessori

Utilizzare soltanto batterie e accessori originali Metabo o CAS (Cordless Alliance System).

Utilizzare esclusivamente accessori conformi ai requisiti e ai parametri riportati nelle presenti istruzioni per l'uso.

A Batterie di diverse capacità. Acquistare solo batterie con la tensione adatta al proprio elettrotensile.

N. ordine: 625367000 4,0 Ah (LiHD)

N. ordine: 625368000 5,5 Ah (LiHD)

N. ordine: 625369000 8,0 Ah (LiHD)

ecc.

N. ordine: 625596000 2,0 Ah (Li-Ion)

N. ordine: 625591000 4,0 Ah (Li-Ion)

N. ordine: 625592000 5,2 Ah (Li-Ion)

ecc.

B Caricabatterie: ASC 55, ASC 145, ecc.

La gamma completa degli accessori è disponibile all'indirizzo www.metabo.com oppure nel catalogo.

12. Riparazione e manutenzione



Le eventuali riparazioni degli elettrotensili devono essere eseguite esclusivamente da elettricisti specializzati e utilizzando soltanto ricambi originali!

Nel caso di elettrotensili Metabo che necessitino di riparazioni, rivolgersi al proprio rappresentante di zona. Per gli indirizzi consultare il sito www.metabo.com.

Rimuovere le batterie dal dispositivo, attendere che tutti i componenti mobili si arrestino e che la macchina si raffreddi, prima di effettuare qualsivoglia regolazione, modifica, manutenzione, pulizia o prima di conservare la macchina.

Effettuare la manutenzione e la pulizia del dispositivo con accuratezza.

Per motivi di sicurezza, sostituire i componenti usurati o danneggiati. Utilizzare soltanto ricambi e accessori originali.

Gli elenchi delle parti di ricambio possono essere scaricati dal sito www.metabo.com.

13. Rispetto dell'ambiente

Attenersi alle norme nazionali riguardo allo smaltimento ecocompatibile e al riciclaggio di macchine fuori servizio, imballaggi e accessori.

I materiali di imballaggio devono essere smaltiti in base al relativo contrassegno, secondo le regole comunali. Per ulteriori informazioni si rimanda al sito www.metabo.com, nella sezione Assistenza.

Le batterie non devono essere smaltite tra i rifiuti domestici! Consegnare le batterie difettose o usate al rivenditore Metabo!

Non gettare le batterie in acqua.



Solo per i Paesi UE: non smaltire gli elettrotensili tra i rifiuti domestici! Secondo la Direttiva europea 2012/19/UE sugli utensili elettrici ed elettronici usati e l'applicazione nel diritto nazionale, gli elettrotensili usati devono essere smaltiti separatamente e sottoposti ad un sistema di riciclaggio eco-compatibile. Prima di effettuare lo smaltimento, scaricare la batteria all'interno dell'utensile elettrico. Proteggere i contatti dai cortocircuiti (ad esempio isolandoli con del nastro adesivo).

14. Dati tecnici

Spiegazioni relative ai dati riportati a pagina 3.

Ci riserviamo il diritto di apportare modifiche nell'ambito dello sviluppo tecnologico.

U = tensione della batteria

n_0 = numero di giri a vuoto

$Air_{M;max}$ = quantità d'aria max.

$Air_{V;max}$ = velocità dell'aria max.

m = peso con la batteria più piccola

Valori misurati a norma EN 62841.

Temperatura ambiente consentita durante il funzionamento:

da -20 °C a 50 °C (le prestazioni sono limitate con temperature inferiori a 0 °C). Temperatura ambiente consentita durante il magazzinaggio: da 0 °C a 30 °C

--- corrente continua

I dati tecnici sopra indicati sono soggetti a tolleranze (secondo gli standard specifici vigenti).



Valori di emissione

Questi valori consentono di stimare le emissioni dell'elettrotensile e di raffrontarle con altri elettrotensili. In base alle condizioni d'impiego, allo stato dell'elettrotensile o degli utensili accessori, il carico effettivo può risultare superiore o inferiore. Ai fini di una corretta stima, considerare le pause di lavoro e le fasi di carico ridotto. Basandosi su valori stimati e opportunamente adattati, stabilire misure di sicurezza idonee per l'utilizzatore, ad es. di carattere organizzativo.

Valore complessivo delle vibrazioni (somma vettoriale delle tre direzioni) calcolato secondo la norma EN 62841:

a_h = valore di emissione vibrazione

K_h = incertezza (vibrazioni)

Livello sonoro classe A tipico:

L_{pA} = livello di pressione acustica

L_{WA} = livello di potenza acustica

K_{pA} , $K_{WA/WA(G)}$ = incertezza

$L_{WA(G)}$ = livello di potenza acustica garantito

Durante il lavoro è possibile che venga superato il livello di rumorosità di 80 dB(A) .



Indossare le protezioni acustiche!

Manual original

1. Declaración de conformidad

Declaramos bajo nuestra exclusiva responsabilidad que esta pistola de soplado de batería, identificada por tipo y número de serie *1), cumple todas las disposiciones pertinentes de las directivas *2) y normas *3). Documentaciones técnicas en *4) - véase la página 4.

2. Uso según su finalidad

La pistola de soplado de batería está pensada para

- soplar virutas, suciedad, etc. de materiales y herramientas.
- soplar en espacios estrechos y huecos.
- Inflar/desinflar flotadores, colchones de aire y objetos inflables similares.

Los posibles daños derivados de un uso inadecuado son responsabilidad exclusiva del usuario.

Se deberán respetar las normas generales reconocidas sobre prevención de accidentes y las indicaciones de seguridad.

3. Recomendaciones generales de seguridad



Por su propia protección y la de su herramienta eléctrica, preste especial atención a los puntos de texto marcados con este símbolo.



ADVERTENCIA: Lea el manual de instrucciones para reducir el riesgo de lesiones.



ADVERTENCIA: Lea íntegramente las advertencias de peligro, las instrucciones, las ilustraciones y los datos técnicos provistos con esta herramienta eléctrica. *En caso de no atenerse a las instrucciones siguientes, se puede ocasionar una descarga eléctrica, un incendio y/o una lesión grave.*

Guarde estas indicaciones de seguridad e instrucciones de manejo en un lugar seguro. Si entrega su herramienta eléctrica a otra persona, es imprescindible acompañarla de este documento.

Riesgos residuales: Incluso si se utiliza correctamente, siempre pueden existir riesgos residuales cuando se trabaja con este aparato. Respete íntegramente estas indicaciones de seguridad e instrucciones de manejo.

4. Indicaciones especiales de seguridad

4.1 Indicaciones de manejo

- No coloque las manos ni la cara cerca del orificio de soplado ni de la entrada de aire durante el uso. Pueden producirse lesiones.
- Sujete siempre la herramienta con fuerza durante los trabajos. Si no lo hace, pueden producirse accidentes o daños.
- Durante los trabajos, use gafas de protección o una máscara antipolvo. Los cuerpos extraños flotantes podrían entrar en los ojos o la nariz.
- Cuando limpie conductores eléctricos, por ejemplo, un panel de control, asegúrese de que haya suficiente distancia entre el conductor y la herramienta eléctrica. Para la limpieza, coloque la boquilla. Si no se coloca la boquilla para limpiar el conductor, puede producirse una descarga eléctrica.
- Ni la salida ni la entrada de aire deben estar obstruidas. El polvo no debe acumularse en la entrada de aire. El bloqueo de la salida o la entrada de aire hace que el motor gire a una velocidad inusual, lo que puede dañar el ventilador de la herramienta eléctrica y provocar el sobrecalentamiento del motor.
- El producto no debe utilizarse en lugares donde pueda arrastrar agua o arena.
- No utilice el aparato en lugares donde haya sustancias inflamables como, por ejemplo, barniz, pintura, benceno, diluyente o gasolina.
- No utilice el aparato cerca de objetos que generen mucho calor como, por ejemplo, hornos; no aspire en cocinas incandescentes. El aparato no debe utilizarse para apagar ni avivar llamas. El uso cerca de tales objetos podría provocar incendios.
- No sople en objetos afilados como, por ejemplo, trozos de cristal, cuchillas, clavos, tornillos, guijarros, etc.



Si en el aparato se generan temperaturas inusualmente altas, funciona mal o hace ruidos extraños, deje de utilizarlo inmediatamente y apáguelo. En este caso, el centro de atención al cliente deberá realizar una inspección y una reparación si es necesario. Seguir usando el aparato puede causar graves lesiones.



Véase capítulo 12. Reparación

- Si el aparato se cae accidentalmente o recibe un golpe, debe comprobarse detenidamente si presenta grietas, fracturas o deformaciones, etc. Las grietas, fracturas o deformaciones pueden provocar lesiones.
- No se deben introducir objetos, como tornillos, en la abertura de soplado.
- La función de entrada de aire de este producto únicamente es apta para vaciar objetos. No

puede utilizarse para aspirar objetos, como una aspiradora.

- Al vaciar flotadores, botes inflables, etc., no debe aspirarse agua residual. Si accidentalmente entra agua, arena, etc. en el motor, puede producirse un fallo de funcionamiento.
- No deje nunca la herramienta en funcionamiento sin vigilancia.
- No deje nunca la herramienta en funcionamiento sin vigilancia antes de que se haya detenido por completo.
- Cuando utilice la herramienta en lugares en altura, asegúrese de que no haya nadie debajo de ella.
- Evite levantar polvo.
- No dirija nunca el aparato a personas o animales. La máquina aspira objetos pequeños a gran velocidad y puede causar lesiones.
- Al utilizar el aparato, asegúrese de que esté en una posición segura.
- Evite a toda costa los impactos fuertes sobre la herramienta, así como la humedad. Cada una de estas opciones puede dañar las piezas de precisión instaladas y provocar fallos de funcionamiento.
- Antes de la puesta en marcha, deben retirarse todos los objetos cercanos que puedan causar lesiones o accidentes.
- Durante el funcionamiento, no mire por el orificio de soplado.
- Mantenga la entrada de aire alejada del cuerpo para evitar que se aspire la ropa de trabajo. Si penetran cuerpos extraños en la entrada de aire que interrumpen el flujo de aire, apague inmediatamente el aparato y retire la batería. Una vez hecho esto extraiga el material extraño.
- Si este aparato se utiliza de forma continuada, puede sobrecalentarse y puede dañarse el motor y el interruptor. En caso de sobrecalentamiento, apague el aparato y deje que se enfríe.
- Compruebe que la batería está bien sujeta y fijada. Las baterías mal colocadas pueden caerse y, por tanto, constituyen un peligro.
- No utilice el aparato si la herramienta o las conexiones de la batería (portapilas) están deformadas. Si se introduce la batería, puede producirse un cortocircuito, lo que puede provocar la aparición de humo o la ignición.
- Mantenga las conexiones de la herramienta (portapilas) libres de virutas y polvo. Antes de utilizar el aparato, asegúrese de que no se hayan acumulado virutas ni polvo en la zona de las conexiones.
- Durante el uso, evite que caigan virutas o polvo de la herramienta sobre la batería. Durante una pausa de trabajo o después de su uso, no deje la herramienta en una zona donde pueda quedar expuesta a la caída de virutas o polvo. Esto podría causar un cortocircuito, lo que podría provocar la aparición de humo o la ignición.
- Lea atentamente el manual de instrucciones. Familiarícese con los elementos de mando y el uso adecuado de la máquina.

- No permita que utilicen esta máquina los niños, las personas con capacidades físicas, sensoriales o mentales limitadas o con falta de experiencia y conocimientos, o las personas que no estén familiarizadas con estas instrucciones. Puede que los reglamentos locales limiten la edad del operador.
- Vigile a los niños para asegurarse de que no juegan con el aparato.
- El usuario será responsable de las lesiones o daños a otras personas o a su propiedad.

ADVERTENCIA – Utilice siempre gafas protectoras.



Proteja el aparato contra la humedad. No lo exponga a la lluvia.



Tenga cuidado de que nadie resulte herido por la proyección de cuerpos extraños. Mantenga alejadas a otras personas.



Mantenga a las personas y los animales domésticos cercanos a usted a una distancia segura del aparato. Mantenga alejadas a otras personas.

Mantenga siempre libres las aperturas de aspiración y soplado, no las tape, no las bloquee ni inserte nada en ellas.

4.2 Instrucciones de seguridad sobre el uso de baterías

Extraiga la batería de la máquina, antes de realizar cualquier ajuste o mantenimiento.

Asegúrese de que la herramienta esté desconectada al insertar la batería.



ATENCIÓN no mirar dentro de la lámpara encendida.



Proteja las baterías contra la humedad.



No ponga las baterías en contacto con el fuego.

No utilice baterías defectuosas ni deformadas.

No abra la batería.

No toque ni ponga en cortocircuito los contactos de la batería.



De las baterías de litio defectuosas puede llegar a salir un líquido ligeramente ácido e inflamable.



En caso de que salga líquido de la batería y entre en contacto con la piel, lávese inmediatamente con abundante agua. En caso de que el líquido entrara en contacto con los ojos, lávelos con agua limpia y acuda inmediatamente a un centro médico.

Retire siempre la batería si la herramienta está defectuosa.

Lleve siempre puestas gafas protectoras, guantes de trabajo y calzado firme cuando trabaje con la herramienta.

Si los trabajos duran un período de tiempo prolongado, use protección para los oídos. La exposición a niveles de ruido elevados durante períodos prolongados puede causar daños en la capacidad auditiva.

No pueden trabajarse materiales que produzcan polvo o vapores perjudiciales para la salud (p. ej. asbesto).

Extraiga la batería de la máquina en caso de no usarla.

Reducir la exposición al polvo:

 **ADVERTENCIA** – Algunos polvos generados por el lijado, aserrado, amolado o taladrado con herramientas eléctricas y otras actividades contienen sustancias químicas que se sabe que causan cáncer, defectos de nacimiento y otros daños sobre la reproducción. Algunos ejemplos de estas sustancias químicas son:

- Plomo procedente de pinturas a base de plomo,
- polvo mineral procedente de ladrillos y cemento, así como de otros productos de mampostería, y
- arsénico y cromo procedentes de madera tratada químicamente

El riesgo por estas exposiciones varía, dependiendo de la frecuencia que ejecute este tipo de trabajo. Para reducir su exposición a estas sustancias químicas: trabaje en un área bien ventilada y trabaje con equipo de seguridad aprobado, como por ejemplo las máscaras antipolvo que están diseñadas especialmente para impedir mediante filtración el paso de partículas microscópicas.

Esto vale asimismo para polvos de otros materiales como p.ej. algunos tipos de madera (como polvo de roble o de haya), metales y asbesto. Otras enfermedades conocidas son p.ej. reacciones alérgicas y afecciones de las vías respiratorias. No permita que el polvo entre en su cuerpo.

Respete las directivas y normativas nacionales (p. ej. normas de protección laboral, de eliminación de residuos) aplicables a su material, personal, uso y lugar de utilización.

Recoja las partículas resultantes en el mismo lugar de emisión, evite que estas se depositen en el entorno.

Utilice únicamente accesorios adecuados para trabajos especiales. Esto reducirá la cantidad de partículas emitidas incontroladamente al entorno.

Utilice un sistema de aspiración de polvo adecuado.

Reduzca la exposición al polvo:

- evitando dirigir las partículas liberadas y la corriente del aparato hacia usted, hacia las personas próximas o hacia el polvo acumulado,
- incorporando un sistema de aspiración y/o un depurador de aire,
- ventilando bien el puesto de trabajo o manteniéndolo limpio mediante sistemas de aspiración. Barrer o soplar solo hace que el polvo se levante y arremoline.
- Lave la ropa de protección o límpiela mediante aspiración. No utilice sistemas de soplado, ni la golpee ni la cepille.

Transporte de baterías Li-Ion:

El envío de baterías Li-Ion está sujeto a la ley de transporte de mercancías peligrosas (UN 3480 y UN 3481). En caso de envío, cumpla las normas y directivas actualmente vigentes para el transporte de baterías Li-Ion. Consulte, si es necesario, a su empresa de transporte. Metabo puede facilitarle embalajes certificados.

Enviar las baterías únicamente si la carcasa no está deteriorada y no existe fuga de líquido. Extraer la batería de herramienta para enviarla. Asegure los contactos contra un cortocircuito (p. ej. con cinta adhesiva).

4.3 Símbolos



ADVERTENCIA – Riesgos generales.



Lea el manual de uso.

5. Descripción general

Véase la página 2.

- 1 Orificio de soplado
- 2 Boquilla de soplado de aire
- 3 Lámpara LED
- 4 Interruptor pulsador (Vario)
- 5 Batería *
- 6 Funcionamiento constante
- 7 Empuñadura
- 8 Rosca para gancho de cinturón*
- 9 Tecla de desbloqueo de la batería *
- 10 Entrada de aire/filtro
- 11 Boquilla B
- 12 Boquilla A
- 13 Accesorio de aspiración
- 14 Indicador de capacidad y de señal *
- 15 Tecla del indicador de capacidad *
- 16 Gancho para cinturón *

* según la versión/no se incluye en el volumen de suministro

6. Puesta en servicio

6.1 Preparación

 Antes de cualquier trabajo de reequipamiento: extraiga la batería.

- Antes del uso, compruebe que el aparato y la batería están intactos y correctamente montados. Las piezas defectuosas deben repararse. El etiquetado dañado o ilegible debe sustituirse.
- No debe haber personas en la dirección del flujo de aire.
- No debe haber objetos sueltos en la zona que puedan causar problemas en caso de salir disparados.
- Inserte la batería cargada.

6.2 Batería

Cargue la batería (5) antes de utilizar la herramienta.

Si detecta una disminución de potencia, vuelva a cargar la batería.

Encontrará instrucciones sobre la carga de la batería en el manual de funcionamiento del equipo de carga de Metabo.

En el caso de las baterías de litio con indicador de capacidad y de señal (14) (según la versión):

- Al presionar la tecla (15), las lámparas LED indican el nivel de carga.
- Si una lámpara LED parpadea, la batería se encuentra prácticamente vacía y debe volver a cargarse.

Inserción y extracción de la batería Fig. A, pág. 2

Extracción: pulse el botón de desbloqueo (9) de la batería y retire la batería (5).

Inserción: inserte la batería (5) hasta que encaje.

7. Montaje y uso

7.1 Soplado o inflado

Véase la figura D/E de la página 3

7.2 Vaciado

Véase la figura B de la página 2

7.3 Colocación del gancho para cinturón (16)

Véase la figura C de la página 2

Como hay una rosca en ambos lados del aparato, el gancho del cinturón puede montarse a ambos lados.

7.4 Colocación de la boquilla de soplado de aire (2)

Véase la figura D de la página 3

7.5 Inflado

Colocación de las boquillas A (12) y B (11)
Véase la figura E de la página 3/ cap. 8.4

7.6 Vaciado

Colocación de las boquillas A (12) y B (11)
Véase la figura F de la página 3

7.7 Cojinete de la boquilla de soplado de aire

Véase la figura B de la página 2

8. Manejo

8.1 Conexión/Desconexión (On/Off)

 Evite el arranque involuntario: desconecte siempre la herramienta al desmontar la batería de la herramienta.

8.2 Funcionamiento general

- Emplee la máquina solo con luz diurna o con una buena luz artificial.

- No dirija nunca el flujo de aire a sí mismo ni contra otras personas.
- Tenga cuidado al soplar en lugares estrechos o contra el viento, ya que los objetos pueden salir despedidos hacia atrás.
- No conecte el interruptor si la entrada de aire está cerca del suelo o cerca de objetos que puedan resultar aspirados fácilmente. El polvo y la suciedad pueden obstruir la entrada de aire y provocar una avería.
- Mantenga las manos, otras partes del cuerpo o la ropa alejadas de las aberturas de entrada y salida y no se acerque a las piezas móviles.
- Sostenga firmemente las baterías para evitar daños o un posible fuego.
- Apague la máquina y retire la batería. Asegúrese de que todas las partes móviles se hayan parado cuando deje el aparato sin supervisión.
- Este aparato emite aire caliente debido a su estructura, pero no se trata de una avería.

Sujete siempre el aparato por el asa cuando lo transporte. Sobre todo, no lo levante ni transporte por la boquilla de soplado de aire. La boquilla podría soltarse y caerse o romperse.

8.3 Regulación del aire

Este aparato está equipado con un interruptor Vario (4). El volumen de aire depende de la presión en el interruptor y, por tanto, puede regularse.

8.4 Funcionamiento constante

Este producto está equipado con un modo de funcionamiento continuo que resulta adecuado para inflar/desinflar y para limpiar zonas abiertas.

Cuando se activa al máximo el interruptor (4), el gatillo del interruptor puede bloquearse al 100 % del volumen de aire pulsando el botón (6), lo que activa el funcionamiento continuo.

8.5 Inflado de objetos

- Para evitar un inflado excesivo, compruebe el estado al inflar. Existe riesgo de que el objeto se rompa o deteriore.
- Dependiendo del objeto que se vaya a inflar, depende que no se llene con suficiente aire. Si el inflado es demasiado débil, utilice también una bomba manual para ajustar la tensión.
- No golpee con fuerza la punta de la boquilla B (11) contra el suelo ni otras superficies. Esto podría provocar la deformación de la punta.

Boquilla A (12)

- En objetos grandes, como colchones de aire, inserte la boquilla A (12) en la válvula.

Boquilla A (12) y boquilla B (11)

- En objetos más pequeños, como pelotas de agua o flotadores, introduzca primero la punta de la boquilla B (11) en la válvula y, a continuación, introduzca la boquilla A (12). (**Fig. E, pág. 4**)

Tire tanto del lado de la válvula como de la parte posterior del material para crear espacio en el interior del objeto que se va a inflar.

La abertura de soplado se encuentra en la dirección de uso. Por lo tanto, utilice siempre el aparato de forma que no sople directamente sobre la cara o el cuerpo.

9. Limpieza y mantenimiento

Antes de cada mantenimiento y comprobación, desconecte el interruptor (4) y saque las baterías (5).

Todos los tornillos de fijación se inspeccionan y comprueban periódicamente para garantizar que están bien apretados. Si alguno de los tornillos se afloja, vuelva a apretarlo inmediatamente. En caso contrario, pueden derivarse peligros considerables.

Compruebe las conexiones del aparato y de la batería (en ocasiones antes, durante y después del funcionamiento) para asegurarse de que no se han acumulado virutas ni polvo. Elimine las virutas y el polvo acumulados. De lo contrario, pueden producirse fallos de funcionamiento.

Antes de cada uso, controle si las piezas móviles funcionan perfectamente y no estén atascadas, si hay piezas rotas o averiadas de manera que el funcionamiento de la máquina esté afectado. Haga reparar estas piezas defectuosas antes de volver a utilizar la máquina.

Limpieza exterior

Si la herramienta está sucia, límpiela con un paño suave y seco o con un paño humedecido con agua jabonosa. No utilice disolventes con cloro, bencina ni disolventes de pintura, ya que podrían ablandar los plásticos.

Control de la entrada de aire (Fig. B/F)

Si la entrada de aire está obstruida con polvo o suciedad, el volumen de aire puede reducirse o el aire puede estar más caliente de lo normal.

Antes y después del uso, compruebe que la entrada de aire no esté bloqueada por polvo o suciedad y asegúrese de que el filtro esté intacto.

Si está obstruido, utilice un cepillo suave o una aspiradora para eliminar la suciedad y evitar que penetre en el aparato.

Retire la **batería** de vez en cuando y limpie el área de contacto entre la batería y la máquina con un trapo seco, retire el polvo acumulado por el taladrado.

No presione con excesiva fuerza el filtro ni lo frote.

Podría dañarlo y provocar un mal funcionamiento del aparato. Después de la limpieza, sople aire en una dirección donde no haya personas, animales ni objetos. El polvo que queda en el interior se expulsará por la abertura de soplado. Si la situación no mejora después de limpiar la entrada de aire o si el filtro está dañado, póngase en contacto con el Servicio técnico de Metabo.

No repare las baterías dañadas. El mantenimiento de baterías solo lo puede realizar el fabricante o un servicio técnico autorizado.

10. Conservación

Deje que la máquina se enfríe antes de guardarla. Extraiga las baterías de la máquina antes de guardarla. Guarde la máquina en un lugar seco, fuera del alcance de los niños.

11. Accesorios

Utilice solo baterías y accesorios originales de Metabo o CAS (Cordless Alliance System).

Utilice únicamente accesorios que cumplan los requerimientos y los datos indicados en este manual de instrucciones.

- A Baterías de diferentes capacidades. Adquiera exclusivamente baterías cuya tensión coincida con la de su herramienta eléctrica.
- N.º de pedido: 625367000 4,0 Ah (LiHD)
 - N.º de pedido: 625368000 5,5 Ah (LiHD)
 - N.º de pedido: 625369000 8,0 Ah (LiHD)
 - etc.
 - N.º de pedido: 625596000 2,0 Ah (Li-Ion)
 - N.º de pedido: 625591000 4,0 Ah (Li-Ion)
 - N.º de pedido: 625592000 5,2 Ah (Li-Ion)
 - etc.

B Cargador: ASC 55, ASC 145, etc.

Para consultar el programa completo de accesorios, véase www.metabo.com o nuestro catálogo.

12. Reparación y mantenimiento



Las reparaciones de herramientas eléctricas solamente deben ser efectuadas por electricistas especializados y con piezas de repuesto originales.

En caso de tener herramientas eléctricas que necesiten ser reparadas, diríjase por favor a su representante de Metabo. En la página www.metabo.com encontrará las direcciones necesarias.

Retire las baterías del aparato, espere hasta que todas las piezas móviles se hayan detenido y la máquina se haya enfriado antes de realizar cualquier ajuste, conversión, mantenimiento, limpieza o almacenamiento de la máquina.

Cuide el aparato y manténgalo limpio.

Reemplace las piezas desgastadas o dañadas por razones de seguridad. Emplee solo accesorios y piezas de repuesto originales.

En la página web www.metabo.com puede usted descargarse las listas de repuestos.

13. Protección del medio ambiente

Cumpla lo estipulado por las normativas nacionales relativas a la gestión ecológica de los residuos y al reciclaje de herramientas, embalajes y accesorios usados.

Los materiales de embalaje deben eliminarse de acuerdo con su etiquetado y según las directrices

municipales. Puede encontrar más información en www.metabo.com en la sección Servicio.

Las baterías no pueden desecharse junto con los residuos domésticos. Devuelva las baterías defectuosas o gastadas a su distribuidor Metabo.

No tire la batería al agua.



Solo para países de la UE: no tire las herramientas eléctricas a la basura doméstica. Según la directiva europea 2012/19/UE sobre residuos de aparatos eléctricos y electrónicos y las correspondientes legislaciones nacionales, las herramientas eléctricas usadas deben recogerse por separado y reciclarse de modo respetuoso con el medio ambiente.

Antes de desechar descargue la batería en la herramienta eléctrica. Asegure los contactos contra un cortocircuito (p. ej. con cinta adhesiva).

Al trabajar, el nivel de ruido puede superar los 80 dB(A).



¡Usar protección auditiva!

14. Datos técnicos

Notas explicativas sobre la información de la página 3.

Nos reservamos el derecho a efectuar modificaciones en función de las innovaciones tecnológicas.

U = tensión de la batería
 n_0 = Número de revoluciones en ralentí
 $Air_{M,max}$ = Cantidad máx. de aire
 $Air_{V,max}$ = Velocidad máx. de aire
 m = Peso con la batería más pequeña

Valores de medición establecidos de acuerdo con EN 62841.

Temperatura ambiental admitida durante el funcionamiento:
 de -20 °C a 50 °C (rendimiento limitado en caso de temperaturas inferiores a 0 °C). Temperatura ambiental admitida durante el almacenamiento: de 0 °C a 30 °C

--- Corriente continua

Las especificaciones técnicas aquí indicadas están sujetas a rangos de tolerancia (conforme a las normas vigentes).



Valores de emisiones

Estos valores permiten evaluar las emisiones de la herramienta eléctrica y la comparación de diferentes herramientas eléctricas. Dependiendo de las condiciones de uso, del estado de la herramienta eléctrica o de las herramientas que se utilicen, la carga real puede ser mayor o menor. Para realizar la valoración tenga en cuenta las pausas de trabajo y las fases de trabajo a carga reducida. Determine, a partir de los valores estimados, las medidas de seguridad para el usuario, p.ej. medidas organizativas.

Valor total de vibraciones (suma vectorial de tres direcciones) determinado según EN 62841:

a_h = Valor de emisión de vibraciones
 K_h = Inseguridad (vibración)

Niveles acústicos típicos evaluados A:

L_{pA} = Nivel de intensidad acústica
 L_{WA} = Nivel de potencia acústica
 $K_{pA}, K_{WA,WA(G)}$ = Inseguridad
 $L_{WA(G)}$ = Nivel de potencia acústica garantizado

Manual original

1. Declaração de conformidade

Declaramos, sob nossa responsabilidade: estes sopradores sem fio, identificados por tipo e número de série *1), estão em conformidade com todas as disposições aplicáveis das Diretivas *2) e Normas *3). Documentações técnicas no *4) - ver página 4.

2. Utilização correta

O soprador sem fio destina-se para

- soprar aparas, sujidades e semelhantes de materiais e ferramentas.
- Soprar espaços estreitos e espaços intermédios.
- Insuflar/esvaziar boias, colchões de ar e objetos insufláveis semelhantes.

O utilizador é inteiramente responsável por danos que advenham de uma utilização indevida.

Deverá respeitar sempre as normas de prevenção de acidentes e as indicações de segurança gerais aplicáveis.

3. Indicações gerais de segurança



Para a sua própria proteção e para a proteção da sua ferramenta elétrica, respeite as partes do texto marcadas com este símbolo!



AVISO – Ler o manual de instruções para reduzir o risco de ferimentos.



ATENÇÃO – Leia todas as indicações de segurança, instruções, ilustrações e dados técnicos fornecidos juntamente com esta ferramenta elétrica. O desrespeito das instruções apresentadas em seguida pode provocar choques elétricos, incêndios e/ou lesões graves.

Guarde todas as indicações de segurança e instruções para consultas futuras. Quando entregar esta ferramenta elétrica a terceiros, faça-o sempre acompanhado destes documentos.

Riscos residuais: mesmo utilizando corretamente o aparelho podem surgir riscos residuais ao trabalhar com o mesmo. Respeite todas as indicações de segurança e instruções.

4. Indicações especiais de segurança

4.1 Indicações de operação

- Não manter as mãos ou o rosto próximos da abertura de saída de ar ou da entrada de ar durante a utilização. Podem ocorrer ferimentos.
- Ao trabalhar, segure firmemente na ferramenta. Se isto não for respeitado, podem ocorrer acidentes ou ferimentos.

- Ao trabalhar, usar óculos de proteção e uma máscara antipoeiras. Os corpos estranhos projetados podem entrar para os olhos ou para o nariz.
- Ao limpar condutores elétricos, como por exemplo um painel de comando, assegurar uma distância suficiente entre o condutor e a ferramenta elétrica. Para limpar, montar o bocal. Se o bocal não estiver colocado durante a limpeza do condutor, pode ocorrer um choque elétrico.
- A abertura de saída de ar e/ou a entrada de ar não podem estar obstruídas. Na entrada de ar não pode existir acumulação de pó. Através do bloqueio da abertura de saída de ar ou da entrada de ar, a rotação do motor é acelerada de forma anormal, podendo danificar o ventilador na ferramenta elétrica e fazer com que o motor sobreaqueça.
- O produto não pode ser utilizado em locais onde exista a possibilidade de aspiração de água ou areia.
- Não utilizar o aparelho em locais onde existam substâncias inflamáveis como por exemplo verniz, tinta, benzeno, diluente ou gasolina.
- Não utilizar o aparelho próximo de objetos que produzam muito calor, como por exemplo fornos; não soprar para dentro de brasas. O aparelho não pode ser utilizado para apagar ou alimentar chamas. A utilização próxima de tais objetos poderá provocar um incêndio.
- Não soprar sobre objetos afiados, como por exemplo pedaços de vidro, lâminas, pregos, parafusos, gravilha, etc.



Se o aparelho gerar temperaturas estranhamente elevadas, funcionar mal ou produzir ruídos anormais, parar imediatamente a utilização e desligar o aparelho. Neste caso, o centro de assistência técnica deverá realizar uma verificação e, se necessário, efetuar a reparação. A continuação da utilização com um funcionamento anormal pode provocar ferimentos.



Ver capítulo 12. Reparação!

- Se o aparelho sofrer uma queda ou um choque acidental, é necessário verificar cuidadosamente se existem fissuras, quebras ou deformações, etc. As fissuras, quebras ou deformações podem provocar ferimentos.
- Não podem ser introduzidos objetos, como parafusos, na abertura de saída de ar.
- A função de entrada de ar deste produto destina-se apenas para o esvaziamento de objetos. Esta não pode ser utilizada para a aspiração de objetos, como um aspirador de pó.
- Ao esvaziar boias, barcos insufláveis, etc. não pode ser aspirada qualquer água residual. Se entrar acidentalmente água, areia, etc. para dentro do motor, isto poderá provocar uma falha de funcionamento.
- Nunca deixar a ferramenta sem supervisão!

- Nunca deixar a ferramenta sem supervisão, antes da mesma estar totalmente imobilizada.
- Ao utilizar a ferramenta em locais altos, certifique-se de que ninguém se encontra por baixo da mesma.
- Evitar o levantamento de pó.
- Nunca direccionar o aparelho para pessoas ou animais. A máquina sopra objetos pequenos com alta velocidade e pode provocar ferimentos.
- Respeitar uma estabilidade segura durante a utilização do aparelho!
- Evitar obrigatoriamente impactos fortes sobre a ferramenta e humidade. Cada uma destas situações pode danificar as peças de precisão montadas e provocar falhas de funcionamento.
- Antes da colocação em funcionamento deverá retirar todos os objetos nas proximidades, que possam provocar ferimentos ou um acidente.
- Durante o funcionamento, não olhe para dentro da abertura de saída de ar.
- Manter a entrada de ar afastada do corpo, para evitar a aspiração da roupa de trabalho. Se entrar material estranho para a entrada de ar e interromper o fluxo de ar deverá desligar imediatamente o aparelho e retirar a bateria. Só depois deverá retirar o material estranho.
- Se continuar a utilizar este aparelho, este poderá sobreaquecer e danificar o motor e o interruptor. Desligar em caso de sobreaquecimento e deixar o aparelho arrefecer.
- Verificar se a bateria está assente em segurança e firmemente. Uma bateria solta pode cair, pelo que, constitui um perigo.
- Não utilizar o aparelho, se a ferramenta ou as ligações da bateria (suporte da bateria) estiverem deformadas. Ao colocar a bateria, existe a possibilidade de ocorrer um curto-circuito, que pode causar a formação de fumo ou uma ignição.
- Manter as ligações na ferramenta (suporte da bateria) livres de aparas e pó. Antes da utilização deverá assegurar que não se acumularam aparas, nem pó na área das ligações.
- Durante a utilização deverá evitar que caiam aparas ou pó da ferramenta para cima da bateria. Durante um intervalo de trabalho ou após a utilização, não deixe a ferramenta pousada numa área onde esta possa estar exposta à queda de aparas ou pó. Existe a possibilidade de ocorrer um curto-circuito, que pode provocar a formação de fumo ou a ignição.
- Ler cuidadosamente o manual de instruções. Familiarize-se com os elementos de comando e com a utilização correta da máquina.
- Não permita que a máquina seja utilizada por crianças, pessoas com deficiências físicas, sensoriais ou mentais, ou com prática insuficiente e/ou conhecimentos insuficientes ou pessoas que não estejam familiarizadas com estas instruções. As determinações locais podem limitar a idade do operador.
- As crianças devem ser vigiadas para garantir que não brincam com o aparelho.

- O utilizador é responsável por ferimentos ou danos materiais provocados noutras pessoas ou nos seus bens.

AVISO – Use sempre óculos de proteção.



Proteja o seu aparelho de humidade. Não expor à chuva.



Certifique-se de que ninguém é ferido através da projeção de objetos estranhos. Mantenha outras pessoas afastadas.



Mantenha as pessoas e os animais de estimação que se encontrem nas proximidades a uma distância segura em relação ao aparelho. Mantenha outras pessoas afastadas.

Manter a abertura de aspiração e a abertura de saída do ar sempre livres. Não tapar, bloquear nem introduzir quaisquer objetos.

4.2 Indicações de segurança para a utilização de baterias

Retirar a bateria da máquina, antes efetuar qualquer ajuste ou manutenção.

Certifique-se de que a máquina está desligada ao inserir a bateria.



ATENÇÃO Não olhar fixamente para a lâmpada acesa.



Proteger as baterias de humidade!



Não expor as baterias ao fogo!

Não utilizar baterias danificadas ou deformadas!
Não abrir as baterias!
Não tocar nem curto-circuitar os contactos das baterias!



As baterias de íões de lítio danificadas podem verter um líquido ligeiramente ácido e inflamável!



Caso as baterias vertam líquido e o mesmo entre em contacto com a pele, deverá lavar imediatamente com água abundante. Se o líquido das baterias entrar em contacto com os seus olhos, lave-os com água limpa e consulte imediatamente um médico!

Retirar a bateria da máquina, caso a máquina esteja avariada.

Use sempre óculos de proteção, luvas de trabalho e calçado firme ao trabalhar com a sua máquina.

Use proteção auditiva sempre que trabalhar durante longos períodos de tempo. Uma exposição prolongada a elevados níveis de ruído pode provocar problemas de audição.

Os materiais que geram pó ou vapores nocivos para a saúde (por ex. amianto) durante o processamento não podem ser processados.

Retirar a bateria da máquina quando esta não estiver a ser utilizada.

Reduzir os níveis de pó:

 **AVISO** - Determinadas poeiras, que são geradas ao lixar com folha de lixa, serrar, lixar, furar e ao executar outros trabalhos, contém químicos conhecidos por causar cancro, malformações congénitas ou outros problemas reprodutivos. Alguns exemplos destes químicos são:

- chumbo de tintas à base de chumbo,
 - pó mineral de pedras de paredes, cimento e outros materiais de alvenaria, e
 - arsénio e cromados de madeiras tratadas quimicamente.
- O risco para si, proveniente desta sobrecarga, varia consoante o número de vezes que executa este tipo de trabalho. Para reduzir o efeito destes químicos em relação a si: trabalhe numa área bem ventilada e use sempre equipamento de proteção autorizado, como por ex. máscaras antipoeiras que tenham sido desenvolvidas especialmente para filtrar partículas microscópicas.

Isto aplica-se igualmente a poeiras de outros materiais, como por ex. determinados tipos de madeiras (como pó de carvalho ou faia), metais e amianto. Outras doenças conhecidas são por ex. reações alérgicas e doenças respiratórias. Não deixe que o pó entre em contato com o seu corpo.

Respeite as diretivas e as normas nacionais (por ex. disposições relativas à segurança no trabalho, eliminação) aplicáveis para o seu material, pessoal, caso de utilização e local de utilização.

Apanhe as partículas geradas no local de origem das mesmas e evite deposições nas imediações.

Utilize acessórios apropriados para trabalhos especiais. Através disso é reduzida a expulsão descontrolada de partículas no ambiente.

Utilize um aspirador de pó adequado.

Reduza os níveis de pó:

- direcionando as partículas expelidas e o fluxo de ar de exaustão da máquina para longe de si e das pessoas que se encontram nas proximidades ou do pó acumulado,
- montando um dispositivo de aspiração e/ou um purificador de ar,
- arejando bem o local de trabalho e aspirando-o para o manter limpo. Varrer ou soprar por jato de ar forma remoinhos de pó.
- Aspire ou lave o vestuário de proteção. Não limpar soprando, batendo ou escovando.

Transporte das baterias de íões de lítio:

a expedição de baterias de íões de lítio deverá ocorrer em conformidade com as leis de transporte de mercadorias perigosas (UN 3480 e UN 3481). Informe-se sobre as normas atualmente em vigor para a expedição de baterias de íões de lítio. Se necessário, informe-se junto da sua empresa transportadora. Poderá obter uma embalagem certificada junto da Metabo.

A bateria apenas poderá ser expedida se a caixa não apresentar danos e se esta não estiver a verter líquido. Para a expedição, retirar a bateria da máquina. Proteger os contactos contra curto-circuito (por exemplo, isolar com fita adesiva).

4.3 Símbolos



AVISO – Perigos gerais!



Ler o manual de instruções.

5. Vista geral

Ver página 2.

- 1 Abertura de saída de ar
- 2 Bocal do ventilador de ar
- 3 Lâmpada LED
- 4 Gatilho (Vario)
- 5 Bateria *
- 6 Funcionamento contínuo
- 7 Pega
- 8 Rosca para gancho do cinto*
- 9 Botão para desbloqueio da bateria *
- 10 Entrada de ar/filtro
- 11 Bocal B
- 12 Bocal A
- 13 Acessório de aspiração
- 14 Indicador de capacidade e de sinalização *
- 15 Botão do indicador de capacidade *
- 16 Gancho do cinto *

* consoante o equipamento / não incluído no equipamento standard

6. Colocação em funcionamento

6.1 Preparação



Antes de todos os trabalhos de conversão: retirar a bateria da máquina.

- Antes de utilizar, certifique-se de que o aparelho e a bateria não apresentam danos e estão corretamente montados. As peças danificadas devem ser reparadas. As inscrições danificadas ou ilegíveis devem ser substituídas.
- Não se podem encontrar pessoas na direção do fluxo de ar.
- Não podem existir objetos soltos no local, que possam causar problemas, se forem projetados para o ar.
- Inserir a bateria carregada.

6.2 Bateria

Antes de utilizar, carregar a bateria (5). Recarregar a bateria em caso de perda de rendimento.

Poderá encontrar instruções sobre o carregamento da bateria no manual de instruções do carregador Metabo.

No caso de baterias de íões de lítio com indicador de capacidade e de sinalização (14) (consoante o equipamento):

- Prima o botão (15) e o estado de carga será indicado através das lâmpadas LED.

- Assim que uma lâmpada LED piscar, significa que a bateria está quase descarregada e terá que ser recarregada.

Retirar, inserir a bateria ver fig. A pág. 2

Retirar: pressionar o botão de desbloqueio da bateria (9) e retirar a bateria (5) para fora.

Inserir: inserir a bateria (5) até engatar.

7. Montagem e utilização

7.1 Soprar e insuflar ver fig. D/E pág. 3

7.2 Esvaziar ver fig. B pág. 2

7.3 Montagem de um gancho do cinto (16) ver fig. C pág. 2

Uma vez que existe uma rosca em ambos os lados do aparelho, o gancho do cinto pode ser montado em ambos os lados do aparelho.

7.4 Montagem do bocal do ventilador de ar (2) ver fig. D pág. 3

7.5 Insuflar Montagem dos bocais A (12) e B (11) ver fig. E pág. 3/ Cap. 8.4

7.6 Esvaziar Montagem dos bocais A (12) e B (11) ver fig. F pág. 3

7.7 Armazenamento do bocal do ventilador de ar ver fig. B pág. 2

8. Utilização

8.1 Ligar/desligar

 Evite arranques involuntários: desligue sempre a máquina quando retirar a bateria da máquina.

8.2 Funcionamento geral

- Utilizar a máquina apenas à luz do dia ou com boa luz artificial.
- Nunca direcionar o fluxo de ar para si mesmo ou na direção de outras pessoas.
- É necessário ter cuidado ao soprar em locais estreitos ou contra o vento, uma vez que os objetos podem ser projetados para trás.
- Não ligar o interruptor se a entrada de ar se encontrar perto do chão ou de objetos que possam ser facilmente aspirados. O pó e a sujidade podem obstruir a entrada de ar e provocar uma falha de funcionamento.
- Mantenha as mãos, outras partes do corpo ou roupas afastadas da abertura de aspiração e da abertura de saída de ar e não as aproxime das partes móveis.

- Manter a bateria limpa, para evitar danos ou um possível incêndio.
- Desligar a máquina e retirar a bateria. Certificar-se de que todas as peças móveis estão imobilizadas, quando o aparelho está sem supervisão.
- Este aparelho liberta ar quente devido à sua estrutura, no entanto, não se trata de nenhuma falha de funcionamento.

Para transportar, segurar o aparelho sempre pela pega. Não segurar nem transportar, principalmente, pelo bocal do ventilador de ar. O bocal poderá soltar-se e cair ou quebrar.

8.3 Regulação do ar

Este aparelho está equipado com um interruptor Vario (4). O caudal de ar ajusta-se à pressão no interruptor e pode ser regulado desta forma.

8.4 Funcionamento contínuo

Este produto está equipado com uma função de funcionamento contínuo que é adequada para insuflar/esvaziar e para limpar áreas abertas.

Se o interruptor (4) for pressionado até ao máximo, o gatilho poderá ser bloqueado a 100% do caudal de ar, pressionando o botão (6) e ativando, desta forma, o funcionamento contínuo.

8.5 Insuflar objetos

- Para evitar insuflar em excesso, verificar o estado ao insuflar. Existe perigo de quebra ou danos.
- Consoante o objeto a insuflar, poderá acontecer que o mesmo não esteja a ser insuflado com ar suficiente. Se a insuflação for demasiado fraca, utilizar adicionalmente uma bomba manual, para ajustar a tensão.
- Não bater a ponta do bocal B (11) violentamente contra o chão ou contra outras superfícies. Isto pode provocar uma deformação na ponta.

Bocal A (12)

- Para objetos grandes como colchões de ar, introduzir o bocal A (12) na válvula.

Bocal A (12) e bocal B (11)

- No caso de objetos mais pequenos, como bolas de água ou boias, deverá introduzir primeiro a ponta do bocal B (11) na válvula e depois inserir o bocal A (12). (**Fig. E pág. 4**)

Puxar, quer no lado da válvula, como também no verso do material, para proporcionar espaço no interior do objeto a insuflar.

A abertura de saída de ar encontra-se no sentido do utilizador. Por este motivo, utilizar o aparelho de forma a que o mesmo não insuffle diretamente para a cara ou para o corpo.

9. Limpeza, manutenção

Antes de qualquer manutenção e verificação, desligar o interruptor (4) e retirar a bateria (5).

Inspeccionar regularmente todos os parafusos de fixação e verificar se os mesmos estão bem apertados. Se um dos parafusos se soltar deverá voltar a apertá-lo imediatamente com firmeza. Se não o fizer, poderão ocorrer riscos consideráveis.

Verificar as ligações do aparelho e da bateria (se possível, antes, durante e após o funcionamento) para garantir que não se acumularam aparas e pó. Remover as aparas e o pó acumulados. Caso contrário, podem surgir falhas de funcionamento.

Antes de qualquer utilização, verifique se as partes móveis funcionam na perfeição e não estão emperradas e se há peças quebradas ou danificadas que possam influenciar o funcionamento da máquina. As peças danificadas devem ser reparadas antes da utilização da máquina.

Limpeza exterior

Se a ferramenta apresentar sujidade, lave-a com um pano suave e seco ou com um pano humedecido com água e detergente. Não utilizar solvente de cloro, gasolina ou diluente de tinta, uma vez que estes amolecem os plásticos.

Controlo da entrada de ar (fig. B/F)

Se uma entrada de ar estiver obstruída com pó ou sujidade, o caudal de ar pode ser reduzido ou o ar pode ficar mais quente do que o normal.

Antes e depois da utilização deverá verificar se a entrada de ar está obstruída com pó ou sujidade e assegurar que o filtro está intacto.

Em caso de obstrução, utilizar uma escova suave ou um aspirador de pó, para remover a sujidade, para que esta não entre para dentro do aparelho.

Retirar ocasionalmente a **bateria** e limpar a área de contacto da bateria e da máquina com um pano seco e remover o pó.

Não exerça demasiada força sobre o filtro e não o esfregue.

Isto pode danificar o filtro e provocar uma falha de funcionamento no aparelho. Depois da limpeza, sopra ar numa direção na qual não se encontrem pessoas, animais ou objetos. O pó existente no interior será soprado para fora através da abertura de saída de ar. Se a situação não melhorar após a limpeza da entrada de ar ou se o filtro estiver danificado, entre em contacto com a assistência técnica da Metabo.

Nunca efetue a manutenção de baterias danificadas.

A manutenção das baterias deverá ser efetuada apenas pelo fabricante ou por pontos de assistência autorizados.

10. Armazenamento

Deixar arrefecer antes de armazenar. Para armazenar, retirar a bateria da máquina. Armazenar num local seco, fora do alcance de crianças.

11. Acessórios

Utilize apenas baterias e acessórios originais Metabo ou CAS (Cordless Alliance System).

Utilize apenas acessórios que cumpram os requisitos e dados característicos indicados neste manual de instruções.

A Baterias de diversas capacidades. Compre apenas baterias com a tensão adequada para a sua ferramenta elétrica.

N.º de pedido: 625367000 4,0 Ah (LiHD)

N.º de pedido: 625368000 5,5 Ah (LiHD)

N.º de pedido: 625369000 8,0 Ah (LiHD)

etc.

N.º de pedido: 625596000 2,0 Ah (iões de lítio)

N.º de pedido: 625591000 4,0 Ah (iões de lítio)

N.º de pedido: 625592000 5,2 Ah (iões de lítio)

etc.

B Carregadores: ASC 55, ASC 145, etc.

Poderá consultar o programa completo de acessórios em www.metabo.com ou no catálogo.

12. Reparação e manutenção



As reparações em ferramentas elétricas apenas devem ser efetuadas por electricistas e apenas usando peças sobressalentes originais!

Caso as ferramentas elétricas Metabo necessitem de reparações, dirija-se ao seu representante Metabo. Consulte os endereços em www.metabo.com

Retirar a bateria do aparelho, aguardar até que todas as peças móveis estejam imobilizadas e a máquina tenha arrefecido, antes de efetuar qualquer ajuste, conversão, manutenção e limpeza ou antes de armazenar a máquina.

Efetuar a manutenção do aparelho com cuidado e manter limpo.

Por motivos de segurança, substituir as peças desgastadas ou danificadas. Utilizar apenas peças sobressalentes e acessórios originais.

Poderá descarregar as listas de peças sobressalentes em www.metabo.com

13. Proteção do ambiente

Respeite as determinações nacionais sobre a eliminação ecológica e sobre a reciclagem de máquinas usadas, embalagens e acessórios.

Os materiais da embalagem devem ser eliminados em conformidade com a sua identificação, de acordo com as diretrizes municipais. Poderá encontrar notas adicionais em www.metabo.com na área da Assistência técnica.

As baterias não podem ser eliminadas através do lixo doméstico! Devolver as baterias avariadas ou usadas ao revendedor Metabo!

Não atirar as baterias para a água.



Apenas para países da UE: não colocar as ferramentas elétricas no lixo doméstico! De acordo com a diretiva europeia 2012/19/UE sobre equipamentos elétricos e eletrónicos usados, e na conversão ao direito nacional, as ferramentas elétricas usadas devem ser recolhidas em separado e entregues a uma

pt PORTUGUÊS

reciclagem ecologicamente correta.
Antes de eliminar a bateria, descarregue-a na ferramenta elétrica. Proteger os contactos contra curto-circuito (por exemplo, isolar com fita adesiva).

14. Dados técnicos

Explicações sobre os dados na página 3.

Reservamo-nos o direito de proceder a alterações relacionadas com o progresso tecnológico.

U = Tensão da bateria
 n_0 = Rotações em vazio
 $Air_{M;max}$ = Caudal de ar máx.
 $Air_{V;max}$ = Velocidade máx. do ar
m = Peso com bateria mais pequena

Valores medidos determinados de acordo com a EN 62841.

Temperatura ambiente admissível durante o funcionamento:
-20 °C até 50 °C (potência limitada no caso de temperaturas abaixo dos 0 °C). Temperatura ambiente permitida em caso de armazenamento: 0 °C até 30 °C.

== Corrente contínua

Os dados técnicos indicados são tolerantes (de acordo com os padrões individuais válidos).



Valores das emissões

Estes valores possibilitam a avaliação de emissões da ferramenta elétrica e a comparação com diversas ferramentas elétricas. Consoante as condições de utilização, o estado da ferramenta elétrica ou das ferramentas acopláveis, a sobrecarga efetiva poderá ser superior ou inferior. Para a avaliação, deverá ainda considerar os intervalos de trabalho e as fases com menores sobrecargas. Com base nos respetivos valores avaliados deverá determinar a aplicação de medidas de proteção para o utilizador, por ex. medidas a nível de organização.

Valor total de vibrações (soma vetorial de três direções) determinado de acordo com a EN 62841:

a_h = Valor da emissão de vibrações
 K_h = Insegurança (vibração)

Valores típicos e ponderados pela escala A para o ruído:

L_{pA} = Nível sonoro
 L_{WA} = Nível de potência sonora
 $K_{pA}, K_{WA,WA(G)}$ = Insegurança
 $L_{WA(G)}$ = Nível de potência sonora garantido

Durante o trabalho, o nível de ruído pode exceder os 80 dB(A).



Usar proteção auditiva!

Bruksanvisning i original

1. Försäkran om överensstämmelse

Vi försäkrar på eget ansvar att de batteridrivna blåspistolerna med typ- och serienummer *1) uppfyller kraven i gällande direktiv *2) och standarder *3). Teknisk dokumentation *4) - se sida 4.

2. Föreskriven användning

Den batteridrivna blåspistolen används för

- bortblåsning av spån, smuts och liknande från material och verktyg,
- urlåsning av tränga utrymmen och mellanrum,
- uppblåsning/tömning av badringar, luftmadrasser och liknande uppblåsbara produkter.

Användaren ansvarar själv för skador som orsakas av felaktig användning.

Allmänna föreskrifter om förhindrande av olycksfall samt säkerhetsanvisningar måste följas.

3. Allmänna säkerhetsanvisningar



Följ anvisningarna i textavsnitten med den här symbolen för att förebygga personskador och skador på elverkyttet!



VARNING – Läs igenom bruksanvisningen för att minska risken för skador.



VARNING – Läs alla säkerhetsvarningar, instruktioner, illustrationer och specifikationer som medföljer detta elverkytt. Fel som uppstår till följd av att instruktionerna nedan inte följts kan orsaka elstöt, brand och/eller allvarliga personskador.

Spara säkerhetsanvisningar och anvisningar för framtida bruk. Se till så att dokumentationen medföljer elverkyttet.

Restrisker: Även när verktyget används på ändamålsenligt sätt kan det finnas restrisker. Beakta alla säkerhetsanvisningar och instruktioner.

4. Särskilda säkerhetsanvisningar

4.1 Användaranvisningar

- Håll händer och ansikte borta från blåsöppningen eller luftintaget under användning. Risk för personskador.
- Håll alltid fast elverkyttet när du arbetar med det. I annat fall finns risk för olyckor och skador.
- Använd skyddsglasögon och dammask vid arbetet. Risk för att kringflygande främmande föremål hamnar i ögonen eller näsan.

- Vid rengöring av elektriska ledare, till exempel på en kontrollpanel, se till att det finns tillräckligt avstånd mellan ledaren och elverkyttet. Installera munstycket för rengöring. Om munstycket inte har installerats vid rengöring av ledaren kan det leda till elstöt.
- Blåsöppningen och/eller luftintaget får inte blockeras. Det får inte ansamlas damm i luftintaget. Om blåsöppningen eller luftintaget blockeras roterar motorn ovanligt snabbt, vilket kan skada fläkten i elverkyttet och leda till att motorn överhettas.
- Använd inte produkten på platser där det finns risk för att den suger upp vatten eller sand.
- Använd inte produkten på platser där det finns brandfarliga ämnen som lack, färg, bensen, förtunningsmedel eller bensin.
- Använd inte produkten i närheten av föremål som genererar hög värme, till exempel ugnar. Blås inte i glödhårdar. Använd inte maskinen för att tända eller släcka eld. Användning i närheten av sådana föremål kan leda till brand.
- Blås inte på vassa föremål som glasskärvar, knivblad, spikar, grus osv.



Om maskinen genererar onormalt höga temperaturer, inte fungerar som den ska eller avger ovanliga ljud ska du omedelbart sluta använda och stänga av den. I detta fall måste maskinen inspekteras och vid behov repareras av kundtjänst. Om maskinen används trots att den inte fungerar som den ska kan det leda till personskador.



Se kapitel 12. Reparation!

- Om du tappar eller stöter emot maskinen av misstag måste du kontrollera den noggrant avseende sprickor, brott eller deformation. Sprickor, brott eller deformation på maskinen kan leda till personskador.
- Skruvar eller liknande föremål får aldrig föras in i blåsöppningen.
- Luftintaget på denna produkt är endast avsett för tömning av föremål. Det kan inte användas för att suga upp föremål som en dammsugare.
- När badringar, gummibåtar eller liknande töms på luft är det viktigt att inget restvatten sugts in. Om vatten, sand eller dylikt hamnar i motorn kan det leda till funktionsfel.
- Låt aldrig verktyget arbeta obevakat!
- Lämna aldrig verktyget obevakat förrän det har stannat helt.
- När verktyget används på hög höjd är det viktigt att ingen befinner sig under det.
- Undvik att virvla upp damm.
- Produkten får aldrig riktas mot människor eller djur. Maskinen blåser bort små föremål i hög hastighet och kan orsaka skador.
- Se till att du står stadigt när du använder maskinen!

- Utsätt inte maskinen för kraftiga islag eller väta. Detta kan skada precisionsdelarna och leda till felfunktion.
- Avlägsna alla objekt i omgivningen som kan orsaka skador innan du börjar använda maskinen.
- Titta inte in i blåsöppningen under drift.
- Håll luftintaget borta från kroppen för att undvika att arbetskläder sugs in. Om det hamnar främmande material i luftintaget så att luftflödet stoppas stänger du omedelbart av maskinen och tar ur batteriet. Först då kan du ta avlägsna det främmande materialet.
- Om maskinen används kontinuerligt kan den överhettas så att motor och brytare skadas. Slå i så fall från maskinen och låt den svalna.
- Kontrollera att batteriet sitter fast ordentligt. Ett löst batteri kan falla ut och utgör därmed fara.
- Använd inte maskinen om verktyget eller batterianslutningarna (batterihållaren) är deformerade. När batteriet är isatt kan det uppstå kortslutning, vilket kan ge upphov till rökbildning eller antändning.
- Håll anslutningarna på verktyget (batterihållaren) fria från spån och damm. Före användning ska du kontrollera att det inte har ansamlats spån eller damm i området kring anslutningarna.
- Undvik att spån eller damm från verktyget faller ned på batteriet under användning. Under arbetspauser eller efter användning ska du inte lämna verktyget i ett område där det kan utsättas för fallande spån eller damm. Det kan leda till kortslutning som i sin tur kan orsaka rökutveckling eller antändning.
- Läs igenom bruksanvisningen noggrant. Gör dig förtrogen med maskinens reglage och lär dig använda dem korrekt.
- Denna maskin får inte användas av barn, av personer med nedsatt fysisk, sensorisk eller mental förmåga, av personer som saknar erfarenhet av eller kunskap om maskinen eller av personer som inte har läst igenom dessa anvisningar. Lokala regler kan föreskriva en viss minimiålder för användare.
- Håll barn under uppsikt, så att de inte leker med verktyget.
- Användaren ansvarar för skador på andra personer eller deras egendom.

VARNING – Använd alltid skyddsglasögon.



Skydda laddaren mot fukt. Skydda mot regn.



Se upp så att ingen skadas på grund av främmande föremål som slungas iväg. Håll andra personer borta.



Personer och husdjur som uppehåller sig i närheten av maskinen måste hållas på säkert avstånd. Håll andra personer borta.

Insugs- och luftutblåsöppningen ska alltid hållas fri och får inte stängas igen eller blockeras. För heller inte in föremål i den.

4.2 Säkerhetsanvisningar för användning av batteripaket

Ta ut batteripaketet ur maskinen innan du genomför inställningar eller underhåll.

Se till att maskinen är fränkopplad när du sätter i batteriet.



OBS Titta inte in i den brinnande lampan.



Skydda batterierna mot fukt!



Skydda batterierna mot brand!

Använd aldrig trasiga eller deformerade batterier!
Öppna aldrig batterierna!

Vidror eller kortslut aldrig batteripolerna!



Trasiga litiumjonbatterier kan läcka en något sur, brännbar vätska!



Om du får läckande batterivätska på huden, spola direkt med rikliga mängder vatten. Får du batterivätska i ögonen, skölj med rent vatten och sök omedelbart läkarvård!

Ta ut batteriet ur maskinen om maskinen är defekt.

Använd alltid skyddsglasögon, skyddshandskar och skyddsskor vid arbete med maskiner.

Under längre arbetsperioder skall hörselskydd användas. Längre påverkan av buller kan ge hörselskador.

Material som vid bearbetning avger hälsofarligt damm eller ångor (t.ex. asbest) får ej bearbetas.

Ta ut batteriet ur maskinen när du inte använder den.

Minska belastning genom damm:



VARNING - Vissa typer av damm som genereras vid sandpappersslipning, slipning, borring och andra arbeten innehåller kemikalier som kan orsaka cancer, fosterskador eller andra fortplantningsstörningar. Till dessa kemikalier hör bland annat följande:

- Bly av blyhaltig färg,
- mineraliskt damm i murstenar, cement och andra murmaterial.

- Arsenik och krom i kemiskt behandlat trä.
Den risk som du utsätts för beror på hur ofta du genomför denna typ av arbeten. För att minska belastningen genom dessa kemikalier: Arbeta i ett ordentligt ventilerat område och använd godkänd skyddsutrustning, t.ex. dammask som utvecklat speciellt för filtrering av mikroskopiska partiklar.

Detta gäller även för damm från andra material, t.ex. vissa trätyper (som ek- eller bokdamm), metaller, asbest. Andra sjukdomar är t.ex. allergiska reaktioner och andningsbesvär. Låt inte damm hamna i din kropp.

Följ gällande bestämmelser för respektive material, personal, arbete och användningsplats (t.ex. regler för olycksförebyggande, avfallshantering).

Samla upp partiklarna på den plats där de uppstår, undvik att de lagras i den omgivande miljön.

Till speciella arbetsuppgifter ska man använda lämpliga tillbehör. På så sätt hamnar färre partiklar okontrollerat i omgivningen.

Anslut lämpligt dammsug.

Minska dammbelastningen genom att vidta följande åtgärder:

- Rikta inte partiklarna från maskinen eller maskinens frånluftsföde mot dig själv, mot personer i närheten eller mot avlagrat damm.
- Använd en utsugsanordning och/eller en luftrenare.
- Sörj för god ventilation på arbetsplatsen och dammsug för att hålla rent. Sopning eller luftblåsning kan göra så att damm virvlas upp.
- Dammsug eller tvätta skyddskläder. Kläder ska inte blåsas, slås eller borstas rena.

Transport av litiumjonbatterier:

Frakt av litiumjonbatterier regleras av bestämmelserna för farligt gods (UN 3480 och UN 3481). Fraktdokumentet för litiumjonbatterier ska uppfylla gällande föreskrifter. Kontakta transportföretaget för mer information. Det finns certifierat förpackningsmaterial att få hos Metabo.

Skicka endast batterier om kåpan är oskadad och det inte sipprar ut någon vätska. Ta ut batteriet ur maskinen för att skicka det. Säkra kontakterna mot kortslutning (isolera t.ex. med tejp).

4.3 Symboler



WARNING! – Allmänna risker!



Läs igenom bruksanvisningen.

5. Översikt

Se sida 2.

- 1 Blåsöppning
- 2 Luftfläktsmunstycke
- 3 LED-lampa
- 4 Strömbrytare (Vario)
- 5 Batteripaket *
- 6 Permanent drift
- 7 Handtag
- 8 Gänga för bälteskrok*
- 9 Knapp för att lossa batteriet *
- 10 Luftinlopp/filter
- 11 Munstycke B
- 12 Munstycke A
- 13 Sugtillsats
- 14 Ladd- och signalindikering *
- 15 Laddindikeringsknapp *
- 16 Bälteskrok *

* beroende på utförande/ingår inte

6. Driftstart

6.1 Förberedelser



Före alla omriggningsarbeten: Ta ut batterierna ur maskinen.

- Kontrollera före användning att maskin och batteripaket och intakta och korrekt monterade. Defekta delar måste repareras. Skadad eller oläslig text måste ersättas.
- Se till att inga personer befinner sig i luftflödets riktning.
- Det får inte finnas lösa föremål i området som skulle kunna orsaka problem om de blåses in i luften.
- Sätt i det laddade batteripaketet.

6.2 Batteripaket

Ladda batteriet (5) före användning.

Ladda batteriet när effekten avtar.

Anvisningar för laddning av batteripaketet finns i bruksanvisningen till Metabo-laddaren.

Gäller litiumjonbatterier med kapacitets- och signalindikering (14) (beroende på utförande):

- Tryck på knappen (15), så ger LED-lamporna laddindikering.
- Om en LED-lampa blinkar, så är batteriet nästan urladdat och kräver laddning igen.

Ta ut, sätta in batteripaket se fig. A s. 2

Ta ut: Tryck in knappen på batterifästet (9) och dra ut batteriet (5).

Sätta på: Skjut på batteriet (5) tills det snäpper fast.

7. Montering och användning

7.1 Renblåsning eller uppblåsning

se fig. D/E s. 3

7.2 Tömning

Se fig. B s. 2

7.3 Montering av bälteskrok (16)

Se fig. C s. 2

Bälteskroken kan monteras på båda sidorna av maskinen eftersom det finns en gänga på varje sida.

7.4 Montering av luftfläktsmunstycke (2)

se fig. D S. 3

7.5 Uppblåsning

Montering av munstyckena A (12) och B (11) se fig. E s. 3/kap. 8.4

7.6 Tömning

Montering av munstyckena A (12) och B (11) se fig. F s. 3

7.7 Förvaring av luftfläktsmunstycket

Se fig. B s. 2

8. Användning

8.1 Start och stopp



Undvik oavsiktliga starter: slå alltid av maskinen när du tar ur batteriet.

8.2 Drift, allmänt

- Använd maskinen endast i dagsljus eller i bra artificiellt ljus.
- Rikta aldrig luftströmmen mot dig själv eller andra personer.
- Var försiktig när du blåser i trånga utrymmen eller mot vinden eftersom föremål kan kastas tillbaka.
- Slå inte på brytaren när luftintaget är nära marken eller nära föremål som lätt kan sugas in. Damm och smuts kan täppa till luftintaget och orsaka funktionsfel.
- Håll händer, andra kroppsdelar och kläder borta från insug- och utblåsöppningen och för dem inte nära rörliga delar.
- Håll batteripaketet rent för att undvika skador och brand.
- Slå från maskinen, ta ut batteripaketet och se till att alla rörliga delar har stannat i följande fall när maskinen är obevakad.
- Maskinens struktur gör att den avger varm luft. Detta är dock inget funktionsfel.

Maskinen ska alltid bäras från handtaget. Lyft och bär aldrig maskinen från luftfläktsmunstycket. Munstycket kan lossna och falla eller gå sönder.

8.3 Luftreglering

Maskinen är utrustad med en Variobrytare (4). Luftmängden beror på trycket på brytaren och kan på så sätt regleras.

8.4 Permanent drift

Denna produkt är utrustad med en funktion för permanent drift som lämpar sig för uppblåsning/tömning och för rengöring av öppna ytor.

Vid maximal aktivering av brytaren (4) kan man genom att trycka på knappen (6) låsa strömbrytaren vid 100 % luftmängd och därmed aktivera permanent drift.

8.5 Uppblåsning av föremål

- Kontrollera föremålen medan du blåser upp dem så att de inte blåses upp för mycket. Risk för brott eller skador.
- Beroende på vilket föremål som blåses upp kan det hända att det inte fylls med tillräckligt mycket luft. Om uppblåsningen inte är tillräcklig kan du använda en manuell pump för att justera spänningen.
- Slå inte spetsen på munstycke B (11) med kraft mot golvet eller andra ytor. Spetsen kan deformeras.

Munstycke A (12)

- För stora föremål som luftmadrasser för du in munstycke A (12) i ventilen.

Munstycke A (12) och munstycke B (11)

- För mindre föremål som badbollar eller badringar för du först in spetsen på munstycke B (11) i ventilen och sätter sedan in munstycke A (12).

(Fig. E s. 4)

Dra i både sidan med ventilen och i materialets baksida för att göra plats inuti det objekt som ska blåsas upp.

Blåsöppningen sitter i användarriktningen. Använd därför alltid maskinen på ett sådant sätt att den inte blåser direkt mot ansiktet eller kroppen.

9. Rengöring, underhåll

Stäng alltid av brytaren (4) och ta bort batteripaketet (5) före underhåll och kontroll.

Kontrollera alla fästskruvar med jämna mellanrum så att de är ordentligt åtdragna. Om någon av skruvarna är lös måste den genast dras åt. Annars kan det leda till allvarliga risker.

Kontrollera enhetens och batteriets anslutningar (vid behov före, under och efter användning) så att det inte har ansamlats spån eller damm. Ta bort ansamlingar av spån och damm. Risk för funktionsfel.

Kontrollera före varje användning att de rörliga delarna fungerar som de ska och inte kärvar och kontrollera att inga delar är sönder eller så skadade att det påverkar maskinens funktion negativt. Anlita fackman för att reparera skadade delar innan produkten ska användas.

Utvändig rengöring

Om verktyget är smutsigt kan du torka av det med en mjuk, torr trasa eller en trasa som fuktats med såpvatten. Använd inte klorlösningsmedel, bensin eller färgförtunning, eftersom dessa ämnen kan mjuka upp plast.

Kontroll av luftintaget (fig. B/F)

Om luftintaget är igensatt med damm eller smuts kan luftmängden reduceras eller så kan luften kan vara varmare än normalt.

Kontrollera före och efter användning att luftintaget inte är igensatt med damm eller smuts och se till att filtret är intakt.

Vid igensättning använder du en mjuk borste eller dammsugare och tar bort smutsen så att den inte hamnar i maskinen.

Ta emellanåt bort **batteripaketet** och torka av kontaktområdet mellan batteri och maskin med en torr trasa och avlägsna damm.

Tryck inte för kraftigt på filtret och gnugga inte det.

Det kan skada filtret och göra att maskinen inte fungerar som den ska. Efter rengöring blåser du luft i en riktning där det inte finns personer, djur eller föremål. Restdamm på insidan blåses ut ur blåsöppningen. Om ingen förbättring märks efter rengöring av luftintaget eller om filtret är skadat, kontaktar du Metabo Service.

Underhåll aldrig skadade batteripaket. Service på batteripaket får endast utföras av tillverkaren eller auktoriserade tjänsteleverantörer.

10. Förvaring

Låt maskinen svalna innan den ska förvaras. Ta ut batteripaketet ur maskinen när du inte använder den. Förvara maskinen på en torr plats och utom räckhåll för barn.

11. Tillbehör

Använd endast Metabo- eller CAS-batteripaket (Cordless Alliance System) och tillbehör i original.

Använd endast tillbehör som uppfyller kraven och specifikationerna i den här bruksanvisningen.

A Batterier med olika kapacitet. Köp bara batterier som har samma spänning som ditt eget elverktyg.

Best.nr: 625367000 4,0 Ah (LiHD)

Best.nr: 625368000 5,5 Ah (LiHD)

Best.nr: 625369000 8,0 Ah (LiHD)

osv.

Best.nr: 625596000 2,0 Ah (li-jon)

Best.nr: 625591000 4,0 Ah (li-jon)

Best.nr: 625592000 5,2 Ah (li-jon)

osv.

B Laddare: ASC 55, ASC 145, etc.

Ett komplett tillbehörssortiment hittar du på www.metabo.com eller i katalogen.

12. Reparation och underhåll

 Reparation av elverktyg får endast utföras av behörig elektriker och endast med originalreservdelar!

Metabo-elverktyg som behöver repareras ska skickas till din Metabo-återförsäljare. För adresser, se www.metabo.com.

Ta ut batteripaketet ur maskinen och vänta tills alla rörliga delar har stannat och maskinen har svalnat innan du genomför inställningar, omriggning, underhåll eller rengöring och när maskinen ska förvaras.

Underhåll maskinen noggrant och håll den ren.

Utnöta eller skadade delar ska bytas ut av säkerhetsskäl. Använd endast reservdelar och tillbehör i original.

Du kan hämta reservdelslistor på www.metabo.com.

13. Miljöskydd

Följ nationella miljöföreskrifter för omhändertagande och återvinning av uttjänta maskiner, förpackningar och tillbehör.

Förpackningsmaterial måste bortskaffas i enlighet med kommunala riktlinjer baserat på produktmärkningen. Mer information finns på www.metabo.com under service.

Släng inte batterier i hushållssoporna! Lämnat tillbaka trasiga eller uttjänta batterier till Metabo-återförsäljaren!

Släng aldrig batterier i vatten.



Gäller endast för EU-länder: Släng inte uttjänta elverktyg i hushållssoporna! Enligt Europaparlamentets och rådets direktiv 2012/19/EU om avfall som utgörs av eller innehåller elektriska eller elektroniska produkter och dess införlivande i den nationella lagstiftningen ska elektriska verktyg samlas in separat och återvinnas på ett miljövänligt sätt.

Ladda ur batteriet i elverktyget före återvinning. Säkra kontaktarna mot kortslutning (isolera t.ex. med tejp).

14. Tekniska specifikationer

Förklaringar till uppgifterna finns på sida 3.

Förbehåll för tekniska ändringar.

U = Batterispänning

n_0 = Varvtal vid tomgång

$Air_{M;max}$ = Max. luftmängd

$Air_{V;max}$ = Max. lufthastighet

m = vikt med minsta batteriet

Mätvärdena är uppmätta enligt EN 62841.

Tillåten omgivningstemperatur under drift:

-20 °C till 50 °C (begränsad prestanda i

temperaturer under 0 °C). Tillåten

omgivningstemperatur vid lagring: 0 °C till 30 °C

--- Likström

I de tekniska specifikationerna ovan tas även hänsyn till toleranserna (i enlighet med gällande standarder).

Utsläppsvärden

Dessa värden medger en bedömning av elverktygets utsläpp samt jämförelse med andra eldrivna verktyg. Beroende på förhållandena, elverktygets skick och hur verktygen används kan de faktiska värdena vara högre eller lägre. Räkna även med pauser och perioder med lägre belastning. Använd de uppskattade värdena för att ta fram skyddsåtgärder för användaren, t.ex. organisatoriska åtgärder.

Totalt vibrationsvärde (vektorsumma i tre riktningar) räknas fram enligt EN 62841:

a_h = Vibrationsemissionsvärde

K_h = Onoggrannhet (vibrationer)

Typisk A-värderad bullernivå:

L_{pA} = Ljudtrycksnivå

L_{WA} = Ljudeffektnivå

K_{pA} , $K_{WA/WA(G)}$ = Onoggrannhet

$L_{WA(G)}$ = Garanterad ljudeffektnivå

Vid arbete kan ljudnivån överskrida 80 dB(A).

Använd hörselskydd!

Alkuperäiset ohjeet

1. Vaatimustenmukaisuusvakuutus

Vakuutamme yksinomaisella vastuullamme, että nämä akkupuhalluspistoolit, merkitty tyyppitunnuksella ja sarjanumerolla *1), vastaavat direktiivien *2) ja standardien *3) kaikkia asiaankuuluvia määräyksiä. Tekniset asiakirjat, säilytyspaikka *4) – katso sivu 4.

2. Tarkoituksenmukainen käyttö

Akkupuhalluspistooli on tarkoitettu

- purun ja lian poispuhaltamiseen materiaaleista ja työkaluista.
- Ahtaiden paikkojen ja aukkojen puhaltamiseen
- Uimarenkaiden, ilmapatjojen ja vastaavien tuotteiden ilmatäyttöön ja tyhjentämiseen.

Määrittysten vastaisesta käytöstä aiheutuvista vaurioista vastaa ainoastaan käyttäjä.

Yleisesti hyväksytyjä tapaturmantorjuntamääräyksiä ja turvallisuusohjeita on noudatettava.

3. Yleiset turvallisuusohjeet



Ota huomioon tällä symbolilla merkityt tekstikohdat suojataksesi itsesi ja sähkötyökalusi!



VAROITUS – Lue käyttöohjeet tapaturmavaaran minimoimiseksi.





VAROITUS – Lue kaikki tämän sähkötyökalun mukana toimitetut turvallisuusohjeet, muut ohjeet, kuvat ja tekniset tiedot. *Alla esitettyjen ohjeiden noudattamisen laiminlyönti voi aiheuttaa sähköiskun, tulipalon ja/tai vakavia tapaturmia. Säilytä kaikki turvallisuusohjeet ja muut ohjeet huolellisesti tulevaa käyttöä varten.* Luovuta sähkötyökalu edelleen vain yhdessä näiden asiakirjojen kanssa.

Jäännösriskit: Jäännösriskejä voi aiheutua laitteella työskennellessä myös, kun sitä käytetään määritysten mukaisesti. Huomioi kaikki turvallisuusohjeet ja muut ohjeet.

4. Erityiset turvallisuusohjeet

4.1 Käyttöohjeet

- Älä vie käsiä tai kasvoja käytön aikana puhallusaukon tai ilmaottoaukon lähelle. Se voi aiheuttaa tapaturmia.
- Kun teet töitä, pidä ehdottomasti tukevasti kiinni työkalusta. Jos tätä ei noudateta, voi tapahtua onnettomuuksia ja aiheutua tapaturmia.

- Käytä työskennellessäsi suojalaseja ja pölynaamaria. Sinkoutuvat kappaleet voivat joutua silmiin tai nenään.
 - Jos puhdistat sähköjohtimia, kuten esim. kytkentätaulua, pidä sähkötyökalu riittävän etäällä johtimista. Asenna puhdistusta varten suutin. Jos suutinta ei ole asennettu johtimia puhdistettaessa, voi syntyä sähköiskua.
 - Puhallusaukkoa ja/tai ilmanottoaukkoa ei saa peittää. Ilmaottoaukkoon ei saa kertyä pölyä. Jos puhallusaukko tai ilmanottoaukko ovat peitettyinä, moottori pyörii epänormaalisti kiihtyvällä vauhdilla, mikä vahingoittaa sähkötyökalun tuletinta ja voi aiheuttaa moottorin ylikuumentumisen.
 - Tuotetta ei saa käyttää paikoissa, joissa se voi imeä vettä tai hiekkaa.
 - Älä käytä tuotetta paikoissa, joissa on syttyviä aineita, kuten lakkoja, maaleja, bentseeniä, ohennusaineita tai bensiiniä.
 - Älä käytä laitetta erittäin kuumien kohteiden läheisyydessä, kuten uunit. Älä puhalla hehkutusuneihin. Laitteella ei saa sammuttaa tai syyttää liekkejä. Käyttö kyseisten kohteiden läheisyydessä voi aiheuttaa tulipalon.
 - Älä puhalla teräviä esineitä, kuten lasinpaloja, leikkuuteriä, nauloja, ruuveja, soraa jne.
-  Jos laite synnyttää epänormaalin korkeita lämpötiloja, toimii huonosti tai siitä kuuluu epätavallisia ääniä, pysäytä laite välittömästi ja kytke pois päältä. Tällöin pitää asiakaspalvelukeskuksen suorittaa tarkastus ja mahdollinen korjaus. Laitteen käytön jatkaminen sen toimiessa epänormaalisti voi aiheuttaa tapaturmia.
-  Katso luku 12. Korjaus!
- Jos laite putoaa vahingossa tai siihen kohdistuu iskuja, se on tarkastettava mahdollisten säröjen, murtumien tai muodonmuutosten yms. varalta. Säröjen, murtumien ja muodonmuutosten seurauksena voi aiheutua tapaturmia.
 - Puhallusaukkoon ei saa työntää nauloja tai muita esineitä.
 - Tämän tuotteen ilmanotto toiminto on tarkoitettu vain esineiden tyhjentämiseen. Sitä ei voi käyttää esineiden imemiseen polynimurin tavoin.
 - Uimarenkaita, puhallettavia veneitä yms. tyhjennettäessä ei saa imeä jäännösvettä. Jos moottoriin pääsee vahingossa vettä, hiekkaa yms., se voi aiheuttaa virhetoimintoja.
 - Älä koskaan jätä työkalua valvomatta!
 - Älä koskaan jätä työkalua valvomatta ennen kuin se on täydellisesti pysähtynyt.
 - Kun työkalua käytetään korkeissa paikoissa, on varmistettava, että kukkaan ei ole alapuolella.
 - Vältä pölyn levittämistä.
 - Älä koskaan kohdista laitetta ihmisiä tai eläimiä päin. Laite puhallaa pieniä esineitä suurella nopeudella ja voi aiheuttaa tapaturmia.

- Huolehdi laitetta käyttäessäsi, että seisot tukevasti!
- Vältä voimakkaita työkaluun kohdistuvia iskuja ja kosteutta. Molemmat voivat vahingoittaa sisään asennettuja tarkkuusosia ja aiheuttaa virheitointoja.
- Ennen käyttöönottoa pitää ympäristöstä poistaa kaikki esineet, jotka voivat aiheuttaa tapaturmia tai onnettomuuksia.
- Älä katso käytön aikana puhallusaukkoon.
- Pidä ilmanottoaukko etäällä kehostasi, jotta se ei ime työvaatteita sisäänsä. Jos ilmanottoaukkoon pääsee vieraita materiaaleja, jotka tukkivat ilmavirran, kytke laite välittömästi pois päältä ja poista akku. Vedä vasta sen jälkeen vieraat materiaalit pois.
- Laite ja moottori voivat keskeytyksettä käytettäessä ylikuumentua ja kytkin voi vaurioitua. Kytke laite ylikuumentumisen yhteydessä pois päältä ja anna sen jäähtyä.
- Tarkasta, onko akku kunnolla ja pitävästi paikallaan. Löyhästi sijoitettu akku voi pudota ja aiheuttaa siten vaaratilanteen.
- Älä käytä laitetta, jos työkalu tai akkuliitännät (akkupidin) ovat vääntyneet. Kun akku sijoitetaan paikalleen, voi syntyä oikosulku, joka voi muodostaa savua tai syttyä tuleen.
- Pidä työkalun liitännät (akkupidin) puhtaana purusta ja pölystä. Varmista ennen käyttöä, että liitännöiden alueelle ei ole kertynyt purua ja pölyä.
- Älä päästä käytön aikana työkalusta putoamaan purua ja pölyä akun päälle. Älä jätä työkalu työtaukojen tai käytön lopettamisen jälkeen alueelle, jossa se altistuu purulle ja pölylle. Siitä voi aiheutua oikosulku, joka voi muodostaa savua tai sytyttää tulen.

- Lue käyttöohje huolellisesti. Tutustu laitteen käyttöosiin ja virheettömyyden käyttöön.
- Älä anna lasten tai henkilöiden, joilla on psyykkisiä, fyysisiä tai aistirajoitteita, tai joilla puuttuu kokemusta ja/tai tietoa, tai henkilöiden, jotka eivät ole tutustuneet näihin ohjeisiin, käyttää tätä laitetta. Paikallisissa määräyksissä voi olla käyttäjän ikää koskevia rajoituksia.
- Huolehdi siitä, että lapset eivät pääse leikkimään laitteella.
- Käyttäjä vastaa muille henkilöille aiheutuvista tapaturmista tai heidän omaisuudelleen aiheutuvista vahingoista.

VAROITUS – Käytä aina suojalaseja.

 Suojaa laite kosteudelta. Älä altista sateelle.

 Varmista, että kukaan ei voi loukkaantua mahdollisesti sinkoutuvien kappaleiden vuoksi. Pidä muut henkilöt etäällä.

 Pidä läheisyydessä seisovat ihmiset ja eläimet turvallisella etäisyydellä laitteesta. Pidä muut henkilöt etäällä.

Pidä imuaukko ja ilmanulostuloaukko aina vapaina, älä peitä niitä, sulje niitä tai työnnä mitään niiden sisään.

4.2 Akkujen käyttöä koskevat turvallisuusohjeet

Ota akku pois laitteesta ennen kuin suoritat minkäänlaisia asetuksia tai huoltoa.

Varmista, että laite on pois päältä, kun laitat akun paikalleen.



HUOMIO Älä tuijota palavaan valoon.



Suojaa akut kosteudelta!



Älä altista akkuja tulelle!



Älä käytä viallisia tai vääntyneitä akkuja!
Älä avaa akkuja!

Älä koske akun koskettimiin äläkä oikosulje niitä!



Viallisesta litiumioniakusta voi valua ulos lievästi happopitoista, palavaa nestettä!



Jos akkunestettä valuu ulos ja sitä joutuu iholle, huuhtele heti runsaalla vedellä. Jos akkunestettä joutuu silmiin, pese puhtaalla vedellä ja hakeudu välittömästi lääkärin hoitoon!

Poista akku viallisesta laitteesta.

Käytä aina suojalaseja, työkasineita ja tukevia jalkineita laitteella työskennellessäsi.

Pitkään työskennellessä on käytettävä kuulonsuojaimia. Pitkään jatkuva korkea melutaso saattaa aiheuttaa kuulovaurioita.

Sellaisia materiaaleja ei saa työstää, joiden käsittelyssä muodostuu terveydelle vaarallista pölyä tai höyryä (esim. asbesti).

Jos laitetta ei käytetä, ota akku pois.

Pölyrasituksen vähentäminen:



VAROITUS – Tietyt pölyt, joita hiekkapaperilla hiominen, sahaaminen, hiominen, poraaminen tai muut työt voivat aiheuttaa, sisältävät kemikaaleja, joiden tiedetään aiheuttavan syöpää, syntymävikoja tai muita lisääntymiskykyyn liittyviä haittoja. Esimerkkejä näistä kemikaaleista ovat:

- Lyijyä sisältävien maalien lyijy,
 - mineraalipöly tiilistä, sementistä tai muista muuratuista rakenteista ja
 - arseeni ja kromi kemiallisesti käsitellystä puusta.
- Altistumisesi näille vaaratekijöille vaihtelee sen mukaan, kuinka usein suoritat tämäntapaisia töitä. Näiden kemikaalien aiheuttaman altistumisen vähentämiseksi: työskentele hyvin ilmastoiduilla alueilla ja käytä hyväksytyjä suojavarusteita, esim. töihin tarkoitettuja pölymaskeja, jotka on suunniteltu suodattamaan mikroskooppisen pieniä hiukkasia.

Tämä koskee myös muiden pölyjen ainesosia, kuten joitakin puutyyppejä (tammen tai pyökkin pölyä), metalleja, asbestia. Muita tunnettuja sairauksia ovat esim. allergiset reaktiot, hengitystiesairaudet. Älä anna pölyn päästä elimistöösi.

Ota huomioon myös materiaaleja, henkilöitä, käyttökohdetta ja käyttöpaikkaa koskevat ohjeet ja

kansalliset määräykset (esim. työsuojelumääräykset, hävittäminen).

Kerää hiukkaset niiden muodostumispaikassa, älä levitä niitä ympäristöön.

Käytä erityisiin työtehtäviin soveltuvia lisävarusteita. Näin vähennät ympäristöön hallitsemattomasti leviävien hiukkasten määrää.

Käytä sopivaa pölynimuria.

Vähennä pölyn muodostumista seuraavasti:

- älä kohdistu ulostulevia hiukkasia ja laitteen poistoilmaa itseesi, lähellä oleviin henkilöihin tai kertyneeseen pölyyn.
- Käytä imuria ja/tai ilmanpuhdistinta.
- Tuuleta työpiste hyvin ja pidä puhtaana imuroimalla. Lakaiseminen tai puhaltaminen levittää pölyä.
- Imuroi tai pese suojavaatteet. Älä puhalla, pudista tai harjaa niitä.

Litiumioniakkujen kuljetus:

Litiumioniakkujen lähettämiseen sovelletaan vaarallisten aineiden kuljetusta koskevaa lainsäädäntöä (UN 3480 ja UN 3481). Ota selvää voimassa olevista määräyksistä, kun lähetät litiumioniakkuja. Kysy tarvittaessa neuvoa kuljetusyritykseltä. Sertifioidun pakkauksen voit hankkia Metabolta.

Lähetä akku vain, kun kotelo on ehjä, eikä nestettä valu ulos. Irrota akku laitteesta lähetystä varten. Varmista koskettimet oikosululta (esim. eristä teipillä).

4.3 Symbolit



VAROITUS – Yleiset vaarat!



Lue käyttöohje.

5. Yleiskatsaus

Katso sivu 2.

- 1 Puhallusaukko
- 2 Ilmanpuhallussuutin
- 3 LED-valo
- 4 Painokytkin (turvakytkin)
- 5 Akku *
- 6 Jatkuva käyttö
- 7 Kahva
- 8 Kierre hihnakoukulle*
- 9 Akun lukituksen vapautuspainike *
- 10 Ilmanotto/suodatin
- 11 Suutin B
- 12 Suutin A
- 13 Imuistukka
- 14 Kapasiteettinäyttö ja merkkivalot *
- 15 Kapasiteettinäytön painike *
- 16 Hihnakoukku *

* määräytyy varusteiden mukaan / ei kuulu toimituksen sisältöön

6. Käyttöönotto

6.1 Valmistelut



Ennen kaikkia varustelutoimenpiteitä: ota akku pois laitteesta.

- Tarkasta ennen käyttöä, että laite ja akku ovat vahingoittumattomia ja oikein yhdistetty toisiinsa. Vialliset osat on korjattava. Vioittuneet tai lukukelvottomat merkinnät on vaihdettava.
- Ilmavirran kohdistussuunnassa ei saa olla ihmisiä.
- Alueella ei saa olla irrallisia esineitä, jotka voivat aiheuttaa ongelmia, kun niihin kohdistuu puhallettu ilma.
- Sijoita ladattu akku paikalleen.

6.2 Akku

Lataa akku (5) ennen käyttöä.

Lataa akku uudelleen sen tehon laskiessa.

Acun latausohjeet löydät Metabo-laturin käyttöohjeesta.

Litiumioniakut kapasiteettinäytöllä ja merkkivaloilla (14) (määräytyy varusteiden mukaan):

- Paina painiketta (15), lataustila näytetään LED-valoilla.
- Jos jokin LED-valo vilkkuu, akku on lähes tyhjä ja se on ladattava uudelleen.

Acun irrottaminen, kiinnittäminen, katso kuva A s. 2

Irrottaminen: Paina akun lukituksen avauspainiketta (9) ja vedä akku (5) ulos.

Kiinnittäminen: Työnnä akku (5) paikalleen siten, että se lukittuu.

7. Asennus ja käyttö

7.1 Poispuhaltaminen tai ilmatäyttö katso kuva D/E s. 3

7.2 Tyhjennys Katso kuva B s. 2

7.3 Hihnakoukun kiinnittäminen (16) katso kuva C s. 2

Koska laitteen molemmilla puolilla on kierre, hihnakoukku voidaan asentaa laitteen molemmille puolille.

7.4 Ilmanpuhallussuuttimen kiinnittäminen (2)

katso kuva D s. 3

7.5 Ilmatäyttö

Suuttimen A (12) ja B (11) kiinnittäminen
katso kuva E s. 3 / luku 8.4

7.6 Tyhjennys

Suuttimen A (12) ja B (11) kiinnittäminen
katso kuva F s. 3

7.7 Ilmanpuhallussuuttimen säilyttäminen

Katso kuva B s. 2

8. Käyttö

8.1 Pääle-/poiskytkeminen

 Vältä tahatonta käynnistymistä: kytke laite aina pois päältä, kun otat akun pois laitteesta.

8.2 Käyttö yleisesti

- Käytä laitetta vain päivänvalossa tai hyvässä valaistuksessa.
- Älä koskaan kohdista ilmavirtaa itseesi tai muita henkilöitä päin.
- Ahtaisiin paikkoihin tai tuulta vasten puhallettaessa on oltava varovainen, koska kappaleita voi sinkoutua taaksepäin.
- Älä kytke päälle, jos ilmaottoaukko on lähellä lattiaa tai esineitä, jotka laite voi helposti imaista sisään. Pöly ja liika voivat tukkia ilmanottoaukon ja aiheuttaa virheitöimintoja.
- Pidä kädet, kehon muut osat tai vaatteet etäällä imu- ja puhallusaukoista, äläkä vie niitä liikkuvien osien läheisyyteen.
- Pidä akku puhtaana mahdollisen vaurioitumisen ja tulipalon syyntymisen estämiseksi.
- Kytke laite pois päältä ja irrota akku. Varmista, että kaikki liikkuvat osat ovat pysähtyneet, jos jätät laitteen valvomatta.
- Tästä laitteesta tuleva ilma on lämmintä, se ei kuitenkaan ole toimintavirhe.

Kun kannat laitetta, pidä aina kiinni sen kahvasta. Älä koskaan nosta tai kannata sitä ilmanpuhallussuuttimesta. Suutin voi irrota ja pudota tai rikkoutua.

8.3 Ilmansäätö

Laite on varustettu Vario-säätimellä (4). Ilmamäärä määrittyy kytkimen paineen mukaisesti ja näin ollen sitä voidaan säädellä.

8.4 Jatkuva käyttö

Tämä tuote on varustettu jatkuvan käytön painikkeella, joka soveltuu ilmatäyttöön/tyhjentämiseen ja avoimien alueiden puhdistamiseen.

Painamalla kytkin (4) pohjaan asti voidaan painokytkimen nappia (6) painamalla lukita 100 % ilmamäärä ja aktivoida siten jatkuva käyttö.

8.5 Esineiden ilmatäyttö

- Tarkasta aina täyden yhteydessä, että et puhalla liikaa ilmaa. Se aiheuttaa rikkoutumis- ja vahingoittumisvaaran.
- Ilmalla täytettävän kohteen mukaisesti on mahdollista, että se ei täyty riittävästi ilmalla. Jos ilmatäyttö ei ole riittävä, käytä lisäksi käsikäyttöistä pumpua jännityksen tasaamiseksi.
- Älä kopauta suutinta B (11) voimalla lattia tai muita alustoja vasten. Kärjen muoto voi sen vuoksi vääntyä.

Suutin A (12)

- Suuria esineitä kuten ilmapatoja täyttäessäsi vie suutin A (12) venttiiliin.

Suutin A (12) ja suutin B (11)

- Pieniä esineitä kuten vesipalloja tai uimarenkaita täyttäessäsi vie ensin suuttimen B kärki (11) venttiiliin ja aseta sen jälkeen suutin A (12). **(kuva E s. 4)**

Sekä venttiiliin puolelta ja myös taustapuolelta materiaalista, jotta saat tilaa ilmalla täytettävän esineen sisäpuolelle.

Puhallusaukko on käytäjän suunnassa. Käytä sen vuoksi laitetta aina siten, että se ei puhalla suoraan kasvojen tai kehon suuntaan.

9. Puhdistus, huolto

Ennen huollon ja tarkastuksen aloittamista kytke kytkin (4) pois päältä ja irrota akku (5).

Tarkasta säännöllisin välein, että kaikki kiinnitysruuvit ovat kunnolla kiristettyinä. Jos jokin ruuvi on löysällä, kiristä se välittömästi. Tämän tekemättä jättäminen voi aiheuttaa huomattavia vaaroja.

Tarkastamalla laitteen ja akun liitännät (ennen käyttöä, käytön jälkeen ja sen aikana) voit varmistaa, että niihin ei ole kertynyt purua ja pölyä. Poista kertyneet purut ja pöly, koska ne voivat aiheuttaa toimintahäiriöitä

Tarkasta aina ennen käyttöä, että liikkuvat osat toimivat moitteettomasti eivätkä jumiuudu, että osissa ei ole murtumia tai sellaisia vaurioita, jotka haittaavat laitteen toimintaa. Korjauta vialliset osat ennen laitteen käyttöä.

Puhdistus ulkopuolelta

Jos laite on likaantunut, pyyhi se pehmeällä ja kuivalla liinalla tai saippuavetehen kostutetulla liinalla. Älä käytä klooriliuoksia, bensiiniä tai maalien ohennusaineita, koska ne haurastuttavat muoviosia.

Ilmanottoaukon tarkastus (kuva B/F)

Jos pöly tai lika on tukkinut ilmanottoaukon, ilmamäärä voi vähentyä tai ilmaa voi olla tavallista kuumempaa.

Tarkasta ennen käyttöä ja sen jälkeen, että pöly tai lika ei ole tukkinut ilmanottoaukkoa, ja tarkasta samalla, että suodatin on vahingoittumaton.

Jos ilmanottoaukko on tukkeutunut, poista lika pehmeällä harjalla tai pölynimurilla, jotta se ei pääse laitteen sisälle.

Poista **akku** silloin tällöin ja pyyhi akun ja laitteen kosketusalue kuivalla liinalla ja poista pöly.

Älä paina voimalla suodatinta tai hankaa sitä.

Se voi vahingoittaa suodatinta ja aiheuttaa laitteessa virhetoiminnon. Puhalla puhdistuksen jälkeen ilmaa sellaiseen suuntaan, jossa ei ole ihmisiä, eläimiä tai esineitä. Laite puhaltaa puhallusaukosta sisälle jääneen pölyn pois. Jos ilmanottoaukon puhdistuksen jälkeen tilanne ei parane tai suodatint on vahingoittunut, ota yhteyttä Metabo-huoltoon.

Älä missään tapauksessa yritä huoltaa vaurioituneita akkuja. Akkuja saa huoltaa vain valmistaja tai valtuutetut huoltopisteet.

10. Säilytys

Anna jäähtyä ennen säilytykseen siirtämistä. Kun siirrät laitteen säilytykseen, irrota akku. Säilytä laite kuivassa paikassa lasten ulottumattomissa.

11. Lisätarvikkeet

Käytä vain alkuperäisiä Metabo-akkuja tai CAS-akkuja (Cordless Alliance System) ja lisävarusteita.

Käytä vain sellaisia lisätarvikkeita, jotka täyttävät tässä käyttöoppaassa ilmoitetut vaatimukset ja ominaistiedot.

A Kapasiteetiltaan erilaiset akut. Osta vain sellaisia akkuja, joiden jännite on sähkötyökaluusi sopiva.

Tilausnro: 625367000 4,0 Ah (LiHD)

Tilausnro: 625368000 5,5 Ah (LiHD)

Tilausnro: 625369000 8,0 Ah (LiHD)

ym.

Tilausnro: 625596000 2,0 Ah (Li-Ion)

Tilausnro: 625591000 4,0 Ah (Li-Ion)

Tilausnro: 625592000 5,2 Ah (Li-Ion)

ym.

B Laturit: ASC 55, ASC 145 jne.

Lisävarusteiden täydellisen valikoiman löydät osoitteesta www.metabo.com tai luettelosta.

12. Hoito ja huolto

 Sähkötyökalujen korjaustöitä saavat suorittaa ainoastaan sähköalan ammattilaiset ja vain alkuperäisiä varaosia käyttäen!

Jos Metabo-sähkötyökalusi tarvitsevat korjausta, ota yhteyttä Metabo-edustajaan. Katso osoitteet osoitteesta www.metabo.com.

Irrota akku laitteesta, odota, että kaikki liikkuvat osat ovat pysähtyneet ja kone on jäähtynyt ennen kuin teet mitään säätö-, varustelu-, huolto- tai puhdistustöitä, tai kun siirrät laitteen säilytykseen.

Suorita laitteen huollot huolellisesti ja pidä se puhtaana.

Vaihda turvallisuusyistyä kuluneet tai vahingoittuneet osat. Käytä vain alkuperäisiä varaosia ja lisävarusteita.

Varaosaluettelot voit ladata osoitteesta www.metabo.com.

13. Ympäristönsuojelu

Noudata käytöstä poistettujen koneiden, pakkausten ja lisätarvikkeiden ympäristöystävällistä hävittämistä ja kierrätystä koskevia kansallisia määräyksiä.

Pakkausmateriaalit on hävitettävä paikallisia määräyksiä noudattaen niiden tunnistaiden mukaisesti. Lisätietoa löytyy osoitteesta www.metabo.com kohdassa Asiakaspalvelu.

Akkuja ei saa hävittää sekajätteen mukana! Palauta vialliset tai käytöstä poistetut akut Metabo-myyjälle!

Älä heitä akkuja veteen.



Vain EU-maita koskien: Älä hävitä sähkötyökaluja sekajätteen mukana! Sähkö- ja elektroniikkalaiteromua koskevan EU-direktiivin 2012/19/EU ja sen kansallisen täytäntöönpanon mukaan käytetyt sähkötyökalut on kerättävä erikseen ja toimitettava ympäristöä säästävään kierrätykseen.

Ennen kuin viet akun kierrätyspisteeseen, tyhjennä akun varaus sähkötyökalussa. Varmista koskettimet oikosululta (esim. eristä teipillä).

14. Tekniset tiedot

Selitykset sivulla 3 annetuille tiedoille.

Pidätämme oikeuden teknisen kehityksen vaatimien muutoksien tekemiseen.

U = akun jännite

n_0 = kierrosluku kuormittamattomana

$Air_{M,max}$ = maks. ilmamäärä

$Air_{V,max}$ = maks. ilmavirran nopeus

m = paino pienimmällä akulla

Mittausarvot ilmoitettu EN 62841 mukaan.

Sallittu ympäristön lämpötila käytettäessä:

-20 °C ... +50 °C (rajoitettu teho alle 0 °C

lämpötiloissa). Sallittu ympäristön lämpötila

varastoitaessa: 0 °C ... 30 °C.

--- Tasavirta

Annetut tekniset tiedot ovat toleranssien mukaisia (vastaavat kyseisiä voimassa olevia standardeja).



Päästöarvot

Nämä arvot mahdollistavat sähkötyökalun päästöjen arvioimisen ja erilaisten sähkötyökalujen keskinäisen vertailun. Käyttöolosuhteiden ja sähkötyökalun tai terien kennon mukaisesti todellinen kuormitus voi olla kyseisiä arvoja suurempi tai pienempi. Ota arvioinnissa huomioon työtaut ja vähäisemmän kuormituksen jaksot. Määritä nämä tekijät huomioiden arvioitujen arvojen perusteella käyttäjän suojaamiseen vaadittavat toimenpiteet esim. työnjärjestelyyn liittyvät toimenpiteet.

Värähtelyn kokonaisarvo (kolmen suunnan vektorisumma) mitattu EN 62841 mukaisesti:

a_n = värähtelyn päästöarvo

K_h = epävarmuus (värähtely)

Tyypillinen A-painotettu äänitaso:

L_{pA} = äänen painetaso

L_{WA} = äänitehotaso

$K_{pA}, K_{WA/WA(G)}$ = epävarmuus

$L_{WA(G)}$ = taattu äänentehotaso

Käytössä melutaso voi ylittää 80 dB (A).



Käytä kuulonsuojaimia!

Original bruksanvisning

1. Samsvarserklæring

Vi erklærer på eget ansvar at denne batteridrevne blåsepistolen, identifisert med type- og serienummer *1), overholder alle relevante bestemmelser i direktivene *2) og standardene *3). Teknisk dokumentasjon ved *4) – se side 4.

2. Forskriftsmessig bruk

Batteri blåsepistolen skal brukes til å

- Blåse bort spon og smuss bl.a. fra materialer og verktøy.
- Blåse ut trange åpninger og mellomrom.
- Blåse opp / tømme svømmeringer, luftmadrasser og liknende gjenstander.

Bruker er alene ansvarlig for skader som måtte oppstå pga. ikke-forskriftsmessig bruk.

Generelt gjeldende arbeidsmiljøforskrifter og sikkerhetsinformasjon må overholdes.

3. Generelle sikkerhetsanvisninger



For din egen sikkerhet og for å beskytte det elektriske verktøyet, er det viktig at du etterkommer anvisningene i tekster som er merket med dette symbolet!



ADVARSEL – Les bruksanvisningen for å minimere skaderisikoen.



ADVARSEL Les gjennom alle sikkerhetsanvisninger, instruksjer, illustrasjoner og tekniske data som følger med dette elektriske verktøyet. *Manglende overholdelse av anvisningene nedenfor kan medføre elektrisk støt, brann og/eller alvorlige personskader.*

Oppbevar all sikkerhetsinformasjon og alle anvisninger for fremtidig bruk. Lån bare ut elektroverktøyet ditt sammen med disse dokumentene.

Restrisiko: Også når produktet brukes etter forskriftene vil det finnes restrisiko. Les gjennom all sikkerhetsinformasjon og alle anvisninger.

4. Spesielle sikkerhetsanvisninger

4.1 Bruksanvisning

- Hender og ansikt må ikke komme for nær blåseåpningen eller luftinntaket. Det kan medføre skade.
- Hold verktøyet godt fast under arbeidet. Hvis dette ikke overholdes, kan det oppstå ulykker og skader.
- Bruk beskyttelsesbrille og støvmaske under arbeidet. Flyvende fremmelegemer kan komme inn i øyne og nese.

- Ved rengjøring av elektriske ledere, som f.eks. en koblingstavle, må det holdes tilstrekkelig avstand mellom lederen og det elektriske verktøyet. Sett på en dyse for rengjøring. Hvis dysen ikke sitter på når lederen rengjøres, er det fare for strømslag.
- Blåseåpningen og/eller luftinntaket må ikke blokkeres. Det må ikke samle seg støv i luftinntaket. Hvis blåseåpningen eller luftinntaket blokkeres vil motorhastigheten øke unormalt og skade viften inne i maskinen så motoren overopphetes.
- Produktet skal ikke brukes på steder der det sannsynligvis vil suge inn sand eller vann.
- Verktøyet skal ikke brukes på steder der det finnes antennelige stoffer som f.eks. lakk, maling, bensol, forynner eller bensin.
- Verktøyet skal ikke brukes nær objekter som utstråler sterk varme, som f.eks. ovner; blås ikke inn i glødene materiale. Apparatet skal ikke brukes til å slukke eller puste til flammer. Bruk i nærheten av slike gjenstander kan medføre brann.
- Blås ikke på skarpe gjenstander, som glasskår, klinger, spikre, skruer, singel o.lign.



Hvis apparatet utvikler uvanlig høy temperatur, fungerer dårlig eller lager nye lyder, skal bruken avsluttes og apparatet kobles ut. I så fall skal kundeservice kontrollere og evt. reparere apparatet. Fortsett drift under slike forhold kan medføre skader.



Se kapittel 12. Reparasjon!

- Hvis apparatet skulle falle i gulvet eller få et støt, skal det undersøkes omhyggelig for sprekker, brudd, deformering o.lign. Sprekker, brudd eller deformering kan medføre skade.
- Det må ikke stikkes gjenstander (skruer) inn i blåseåpningen.
- Luftinntakfunksjonen i dette produktet er kun ment for tømning av gjenstander. Produktet kan ikke brukes som støvsuger.
- Ved tømning av svømmeringer, oppblåsbare båter osv. må det ikke suges inn restvann. Vann, sand el.lign. som ved en feiltakelse kommer inn i motoren kan medføre feilfunksjon.
- Verktøyet må aldri gå uten tilsyn!
- La ikke verktøyet være uten tilsyn før det har stanset helt.
- Hvis verktøyet brukes på et høyt plassert sted, må det påses at ingen oppholder seg under stedet.
- Unngå å virvle opp støv.
- Sikt aldri på mennesker eller dyr med apparatet. Apparatet blåser små gjenstander med høy hastighet og kan forårsake skader.
- Sørg for å stå støtt når du bruker apparatet!
- Fuktighet og harde støt på verktøyet må unngås. Dette kan skade de innvendige presisjonsdelene og medføre feilfunksjon.

- Før arbeidet tar til må alle gjenstander som kan medføre skade eller uhell i omgivelsene fjernes.
- Se ikke inn i blåseåpningen når verktøyet er i bruk.
- Hold luftinntaket borte fra kroppen så du ikke suger inn deler av klærne dine. Hvis det kommer fremmedlegemer inn i luftinntaket som stanser luftstrømmen, må apparatet stanses umiddelbart og batteriet tas ut. Deretter fjernes fremmedlegemet.
- Ved kontinuerlig bruk av apparatet kan apparatet overopphetes og motoren og bryteren skades. Ved overoppheting skal apparatet kobles ut og kjøles med.
- Se etter at batteriet sitter sikkert og godt. Et løst batteri kan falle ut og dermed utgjøre en fare.
- Apparatet skal ikke brukes hvis verktøyet eller batteritilkoblingen (-festet) er deformert. Når batteriet settes inn kan det oppstå en kortslutning som medfører røykutvikling eller antenning.
- Koblingspunktene på verktøyet (batterifestet) skal holdes frie for spon og støv. Før bruk må du påse at det ikke finnes spon eller støv i området ved koblingspunktene.
- Under bruk bør du unngå at det faller spon eller støv fra verktøyet på batteriet. Når du tar pause eller arbeidet er ferdig, må du ikke legge fra deg verktøyet på et sted der det kommer i kontakt med spon eller støv. Det vil kunne forårsake en kortslutning med røykutvikling eller antenning til følge.
- Les bruksanvisningen nøye. Gjør deg kjent med betjeningselementene og med riktig bruk av maskinen.
- Pass på at maskinen ikke brukes av barn, personer med reduserte fysiske eller psykiske evner eller manglende erfaring og/eller kunnskap, eller personer som ikke er kjent med denne bruksanvisningen. Lokale forskrifter kan eventuelt regulere brukers alder.
- Barn skal holdes under oppsyn for å unngå at de leker med maskinen.
- Bruker er ansvarlig for skader på personer eller eiendom.

ADVARSEL Bruk alltid vernebriller.



Beskytt apparatet mot fuktighet. Beskyttes mot regn.



Se til at ingen kan bli skadet pga. fremmedlegemer som slynges ut. Hold andre personer vekk.



Hold personer og husdyr som er i nærheten av apparatet på sikker avstand. Hold andre personer vekk.

Innsugings- og blåseåpningene må alltid holdes åpne, ikke dekkes til, blokkere eller få noe stukket inn i seg.

4.2 Sikkerhetsanvisninger for bruk av batterier

Ta batteriet ut av maskinen, før du gjør noen form for innstilling eller vedlikehold.

Kontroller at maskinen er slått av før du setter inn batteriet.



ADVARSEL Se ikke inn i lyset når det er tent.



Batteriene må beskyttes mot fuktighet!



Ikke utsett batteriene for åpen ild!



Ikke bruk defekte eller deformerte batterier!
Ikke åpne batteriene!

Kontaktene i batteriene må ikke berøres eller kortsluttes!



Det kan lekke en lett sur, brennbar væske fra ødelagte Li-ion batterier!



Hvis batterivæske kommer i kontakt med huden, må du straks skylle med rikelig med vann. Hvis du får batterivæske i øynene, må du vaske med rent vann og straks oppsøke lege!

Ta batteriet ut av maskinen hvis maskinen er defekt.

Bruk alltid vernebriller, arbeidshansker og vernesko ved arbeid med maskinen.

Bruk hørselsvern ved lengre arbeidsøkter.

Lengre tids påvirkning av høye støy nivåer kan føre til hørselskader.

Materialer som avgir helsefarlig støv eller damper (f. eks. asbest) må ikke bearbeides.

Ta ut batteriet hvis maskinen ikke skal brukes.

Redusere støvbelastningen:



ADVARSEL - Enkelte typer støv, som oppstår ved sliping med sandpapir, saging, sliping, boring og andre arbeider, inneholder kjemikalier som kan fremkalle kreft, fødselsskader eller andre reproduksjonsskader. Eksempler på slike kjemikalier er:

- bly fra blyholdig maling,
- mineralstøv fra murstein, sement og andre murematerialer og
- arsen og krom fra kjemisk behandlet treverk.

Hvor stor risikoen fra disse stoffene er for deg, avhenger av hvor ofte du utfører denne typen arbeider. For å redusere belastningen fra slike kjemikalier: arbeid i lokaler med god utlufting og bruk alltid godkjent verneutstyr, som f.eks. åndemasker med spesialfilter for mikroskopiske partikler.

Dette gjelder også for støv fra andre typer materialer, som f.eks. enkelte typer treverk (som eik eller bok), metaller og asbest. Andre kjente sykdommer er f.eks. allergiske reaksjoner. La ikke støv trenge inn i kroppen.

Følg de rutine- og nasjonale forskriftene som gjelder for omgang med materialer, personale, bruksområde og -sted (f.eks. arbeidsvernbestemmelser, deponering).

Samle løse partikler der de oppstår; unngå nedfelling i omgivelsene.

Bruk egnet tilbehør til spesielle arbeidsoppgaver. Da hindrer du at partiklene havner i omgivelsene.

Bruk et egnet avsgug.

no NORSK

Minimer støvbelastningen ved å:

- unngå å rette partikkelstrømmen / utblåsingsluften fra maskinen mot deg selv eller andre, eller mot nedfelt støv,
- bruke et avsgug og/eller en luftrenser,
- holde arbeidsplassen ren og godt utluftet. Feiing og blåsing virvler opp støvet.
- Beskyttelsesklær skal støvsuges eller vaskes. Ikke blås dem ut; bank eller børst dem.

Transport av Li-ion batterier:

Frakt av Li-ion-batterier er underlagt bestemmelser for frakt av farlig gods (UN 3480 og UN 3481). Gjør deg kjent med gjeldende forskrifter for frakt av Li-ion-batterier. Ta eventuelt kontakt med transportforetaket du bruker. Metabo kan levere sertifisert emballasje.

Send bare med batteriet hvis maskinhuset er uskadet og det ikke lekker væske. Ta batteriet ut av maskinen når den sendes. Sikre kontaktene mot kortslutning (f.eks. med tape).

4.3 Symboler



ADVARSEL – Generelle farer!



Les bruksanvisningen.

5. Oversikt

Se side 2.

- 1 Blåseåpning
- 2 Luftdyse
- 3 LED-lampe
- 4 Trykkbryter (Vario)
- 5 Batteri *
- 6 Permanent drift
- 7 Håndtak
- 8 Gjenging for beltekrok*
- 9 Knapp for opplåsing av batteripakken *
- 10 Luftinntak/filter
- 11 Dyse B
- 12 Dyse A
- 13 Sugepåsat
- 14 Kapasitets- og signalindikator *
- 15 Knapp for kapasitetsindikator *
- 16 Beltekrok *

* utstyrsavhengig / ikke inkludert

6. Ta i bruk

6.1 Forberedelse



For alle omstillingsarbeider: Ta batteriet ut av maskinen.

- Før bruk må det kontrolleres at apparat og batteri er uten skade og korrekt montert. Defekte deler må repareres. Skilt som er skadet eller ikke leselige må skiftes ut.
- Det må ikke oppholde seg personer i retning av luftstrømmen.

- Det må ikke finnes gjenstander i nærheten som ville forårsake problemer hvis de ble blåst opp i luften.
- Sett inn et ladet batteri.

6.2 Batteripakke

Før bruk må batteriet (5) lades opp.

Lad opp batteriet på nytt hvis effekten avtar.

Anvisninger om lading av batterier finner du i bruksanvisningen til Metabo-laderen.

Ved li-ion batterier med visning av kapasitet og signal (14) (avhengig av utstyr):

- Trykk på tasten (15) for å lese av ladenivået ved hjelp av LED-lampene.
- Hvis en LED-lampe lyser, er batteriet nesten tomt og må lades opp igjen.

Ta ut og sette inn batteripakken, se fig. A på side 2

Løsne: Trykk på knappen (9) som løser ut batteriet (5) og ta det ut.

Sette inn: Batteripakken (5) skyves på til den låses fast.

7. Montering og bruk

7.1 Blåse av eller blåse opp

Se fig. D/e på side 3

7.2 Tømme

Se fig. B på side 2

7.3 Plassering av beltekrok (16)

Se fig. C på side 2

Det finnes gjenging på begge sider av apparatet, så beltekroken kan monteres på begge sider.

7.4 Plassering av luftdysen (2)

Se fig. D på side 3

7.5 Blåse opp

Plassering av dysene A (12) og B (11)
Se fig. E på side 3/ kap. 8.4

7.6 Tømme

Plassering av dysene A (12) og B (11)
Se fig. F på side 3

7.7 Oppbevaring av luftdysene

Se fig. B på side 2

8. Bruk

8.1 Start og stopp



Unngå utilsiktet start: Slå alltid av maskinen når batteripakken tas ut.

8.2 Generell bruk

- Maskinen skal bare brukes i dagslys eller godt kunstig lys.
- Rett aldri luftstrømmen mot deg selv eller andre mennesker.

- Vær forsiktig hvis du blåser mot trange åpninger eller mot vinden; gjenstander kan kastes tilbake mot deg.
- Ikke skru på bryteren hvis luftinntaket er nær bakken eller ved gjenstander som lett kan suges inn. Støv og smuss kan stoppe til luftinntaket og forårsake feilfunksjon.
- Hender, andre kroppsdeler eller klær skal holdes borte fra blåseåpningen og ikke komme i nærheten av deler i bevegelse.
- Hold batteriet rent, så skade og mulig brann unngås.
- Koble ut maskinen og ta ut batteriet, forviss deg om at alle bevegelige deler har stanset hvis apparatet er uten tilsyn;
- Apparatet er konstruert slike at det avgir varm luft, det er ikke feil.

Hold alltid i håndtaket når apparatet bæres. Hold aldri i luftdysen når du løfter eller bærer. Dysen kan løsne og falle ned eller gå i stykker.

8.3 Luftregulering

Apparatet er utstyrt med en Variobryter (4). Luftmengden avhenger av trykket på bryteren og kan reguleres utfra dette.

8.4 Permanent drift

Dette produktet er utstyrt med en funksjon for permanent drift som er egnet for fylling/tømming og for rengjøring av åpne områder.

Ved maksimal betjening av bryteren (4) kan et trykk på knappen (6) låse trykkbryteren på 100 % luftmengde og aktivere permanent drift.

8.5 Oppblåsing av gjenstander

- For å unngå å blåse for hardt opp, bør tilstanden sjekkes av og til. Det er fare for brudd og skade.
- Avhengig av hva som skal blåses opp, kan det hende at det ikke er fyllt på nok luft. Hvis oppblåsing er for svak, kan det brukes en ekstra manuell pumpe for å tilpasse mengden.
- Spissen av dyse B (11) må ikke bankes med kraft mot bakken eller andre overflater. Det kan skade spissen.

Dyse A (12)

- For store gjenstander, som luftmadrasser settes dyse A (12) inn i ventilen.

Dyse A (12) & Dyse B (11)

- For mindre gjenstander, som vannballer eller svømmeringer settes spissen på dyse B (11) først inn i ventilen og deretter dyse A (12). (**Fig. E side 4**)

Trekk i materialet ved ventilen og på baksiden for å lage plass inne i gjenstanden som skal blåses opp.

Blåseåpningen finnes på brukssiden. Pass derfor på å ikke blåse rett på ansikt eller kropp.

9. Rengjøring, vedlikehold

Før vedlikehold skal bryteren (4) skrues av og batteriene (5) tas ut.

Alle festeskruer skal regelmessig inspiseres og kontrolleres for godt feste. Hvis en av skruene skulle løsne, må den strammes umiddelbart. Hvis dette ikke gjøres kan det oppstå alvorlige feil.

Tilkoblingen av apparatet og batteriet kontrolleres for ansamlinger av spon og støv (hvis mulig før, under og etter bruk). Fjern spon og støv som har samlet seg opp. Eventuelt kan det oppstå funksjonsfeil.

Kontroller regelmessig at bevegelige maskindeler fungerer feilfritt og ikke hindres, om deler er brukket eller så skadet at maskinens funksjon påvirkes. Se til at defekte deler blir reparert før maskinen brukes.

Utvendig rengjøring

Hvis verktøyet blir skittent, kan du tørke det av med en myk, tørr klut eller en klut med såpevann. Bruk ikke klorløsemidler, bensin eller malingtynner som kan skade plastdelene.

Kontroll av luftinntaket (fig. B/F)

Hvis luftinntaket er til stoppet med støv eller smuss, kan luftmengden minske eller luften være varmere enn normalt.

Før og etter bruk må det kontrolleres at luftinntaket ikke er til stoppet av støv eller smuss og at filteret er intakt.

En tilstopping fjernes med en myk børste eller støvsuger, så smussen ikke kommer inn i apparatet.

Ta ut **batteriet** med jevne mellomrom og fjern støv og skitt fra kontaktflatene mellom batteri og maskin.

Trykk aldri hardt på filteret og ikke gni på det.

Det kan skade filteret og forårsake feilfunksjon på apparatet. Etter rengjøringen blåser du luften ut i en retning der det ikke oppholder seg mennesker, dyr eller gjenstander. Dette blåser støv som finnes inne i apparatet ut gjennom blåseåpningen. Hvis rengjøring av luftinntaket ikke løser problemet, eller filteret er skadet, må Metabo service kontaktes.

Gjør aldri vedlikehold på skadede batterier. Alt vedlikehold av batterier skal utføres av produsenten eller en autorisert kundeservice.

10. Oppbevaring

La maskinen kjøle ned før den legges bort. Ta batteriet ut av maskinen når den lagres. Maskinen skal oppbevares på et tørt sted, utilgjengelig for barn.

11. Tilbehør

Bruk kun originale Metabo- eller CAS- (Cordless Alliance System) batterier og tilbehør.

Bruk kun tilbehør som oppfyller kravene og spesifikasjonene som angis i denne bruksanvisningen.

- A Batterier med ulik kapasitet. Kjøp bare batterier i en spenningsklasse som passer til ditt

no NORSK

elektriske verktøy.

Bestillingsnr.: 625367000 4,0 Ah (LiHD)

Bestillingsnr.: 625368000 5,5 Ah (LiHD)

Bestillingsnr.: 625369000 8,0 Ah (LiHD)

osv.

Bestillingsnr.: 625596000 2,0 Ah (Li-Ion)

Bestillingsnr.: 625591000 4,0 Ah (Li-Ion)

Bestillingsnr.: 625592000 5,2 Ah (Li-Ion)

osv.

B Ladere: ASC 55, SC 145, osv.

Det komplette tilbehørsprogrammet finner du på www.metabo.com eller i katalogen.

12. Reparasjon og vedlikehold

 Reparasjoner på elektriske maskiner skal kun utføres av elektriker og med bruk av originale reservedeler!

Hvis du har en Metabo-maskin som trenger reparasjon, kan du ta kontakt med en representant for Metabo. Adresser finner du på www.metabo.com.

Ta batteriene ut av apparatet, vent til alle bevegelige deler har stanset og maskinen er avkjølt før du gjør noen form for innstillinger, omstillinger, rengjøring eller vedlikehold eller du legger det bort for lagring.

Vær omhyggelig med vedlikehold av apparatet. Hold det rent.

Slitte eller skadede deler skal skiftes av sikkerhetsgrunner. Bruk bare originale reserve- og tilbehørsdeler.

Du kan laste ned reservedelslister fra www.metabo.com.

13. Miljøvern

Følg nasjonale forskrifter for miljøvennlig deponering og resirkulering av gamle maskiner, emballasje og tilbehør.

Emballasjematerialene må kasseres i henhold til merkingen og kommunale retningslinjer. Du finner mer informasjon på www.metabo.com i området Service.

Batterier må ikke kastes i husholdningsavfallet! Gi defekte eller brukte batterier tilbake til Metabo-forhandleren!

Ikke kast batterier i vann.

 Gjelder kun land i EU: Elektroverktøy skal ikke kastes i husholdningsavfallet! Iht. EU-direktiv 2012/19/EU om kasserte elektriske og elektroniske produkter og omsetning av direktivet til nasjonal rett, må kassert elektroverktøy samles spesielt og bringes til miljøvennlig gjenvinning. Før du kasserer batterier, må de lades ut i det elektriske verktøyet. Sikre kontaktene mot kortslutning (f.eks. med tape).

14. Tekniske data

Forklaringer til opplysningene på side 3.

Vi forbeholder oss retten til å gjøre endringer som følge av teknisk utvikling.

U = Spenning i batteriene

n_0 = Hastighet

$Air_{M;max}$ = Maks. luftmengde

$Air_{V;max}$ = Maks. lufthastighet

m = Vekt med minste batteri

Måleverdier iht. EN 62841.

Tillatt omgivelsestemperatur ved bruk: -20 °C til 50 °C (begrenset ytelse ved temperaturer under 0 °C). Tillatt omgivelsestemperatur ved lagring: 0 °C til 30 °C

== Likestrøm

Angitte tekniske data kan variere (i henhold til gjeldende standarder).

Utslippsverdier

Disse verdiene gjør det mulig å anslå emisjonen fra maskinen og å sammenlikne ulike verktøy. Avhengig av bruksbetingelsene, tilstanden til maskinen og verktøyet, kan den faktiske belastningen være høyere eller lavere. Ta også hensyn til arbeidspauser og perioder med mindre belastning når du vurderer. Fastsett sikkerhetstiltak for brukeren på grunn av tilpassede vurderingsverdier, f.eks. organisatoriske tiltak.

Total svingningsverdi (vektorsum tre retninger) formidlet iht. EN 62841:

a_h = Emisjonsverdi svingning

K_h = Usikkerhet (vibrasjon)

Typiske A-veide lydnivåer:

L_{PA} = Lydtrykknivå

L_{WA} = Lydeffektnivå

K_{pA} , $K_{WA/WA(G)}$ = Usikkerhet

$L_{WA(G)}$ = garantert lydeffektnivå

Under arbeid kan lydnivået overskride 80 dB(A).

Bruk hørselsvern!

Original brugsanvisning

1. Overensstemmelseserklæring

Vi erklærer under eneansvar: Disse batteridrevne blæsepistoler, identificeret ved angivelse af type og serienummer *1), opfylder alle relevante bestemmelser i direktiverne *2) og standarderne *3). Teknisk dossier ved *4) - se side 4.

2. Apparatets formål

Den batteridrevne blæsepistol er beregnet til

- Afbløsing af spåner og snavs o.lign. fra materialer og værktøjer.
- Udblæsning af trange rum og mellemrum.
- Udblæsning/tømning af baderinge, luftmadrasser og lignende genstande, der kan blæses op.

For skader på grund af anvendelse til andre formål end de tiltænkte er brugeren alene ansvarlig.

Alment anerkendte bestemmelser om forebyggelse af ulykker og sikkerhedsanvisninger skal overholdes.

3. Generelle sikkerhedsanvisninger



Vær for din egen og udstyrets sikkerhed opmærksom på de tekststeder, der er markeret med dette symbol!



ADVARSEL – læs brugsanvisningen for at minimere risikoen for personskader.



ADVARSEL – Læs alle sikkerhedsanvisninger, instruktioner, illustrationer og specifikationer, som følger med udstyret. Hvis anvisningerne nedenfor ikke overholdes, er der risiko for elektrisk stød, brand og/eller alvorlige personskader.

Gem alle advarsler og instruktioner til senere brug. Videregiv kun el-værktøjet sammen med disse dokumenter.

Resterende risici: Resterende risici kan forekomme selv ved arbejde med apparatet, som er i overensstemmelse med bestemmelserne. Følg alle sikkerhedsinstrukser og anvisninger.

4. Særlige sikkerhedsanvisninger

4.1 Betjeningsanvisninger

- Hold ikke hænder eller ansigt i nærheden af blæseåbningen eller luftindtaget under brugen. Der kan opstå kvæstelser.
- Hold altid godt fast på værktøjet under arbejdet. Hvis dette ikke overholdes, kan det føre til ulykker eller kvæstelser.

- Bær sikkerhedsbriller og en støvmaske ved arbejdet. Flyvende fremmedlegemer kan komme ind i næsen eller øjnene.
- Ved rengøring af elektrisk ledende elementer, som f.eks. en styretavle, skal man sørge for en tilstrækkelig afstand mellem det ledende element og el-værktøjet. Monter dysen ved rengøring. Hvis dysen ikke monteres ved rengøring af det ledende element, kan dette føre til et elektrisk stød.
- Blæseåbningen og/eller luftindgate må ikke være blokeret. Der må ikke ansamles støv i luftindtaget. Ved en blokering af blæseåbningen eller luftindtaget accelereres motorens omdrejning unormalt, hvilket kan beskadige ventilatoren i el-værktøjet og føre til at motoren overopheder.
- Produktet må ikke anvendes på stedet, hvor det er sandsynligt at det kan indsuge vand eller sand.
- Anvend ikke apparatet på steder, hvor der findes brandfarlige stoffer som f.eks. lak, maling, benzol, fortynder eller benzin.
- Anvend ikke apparatet i nærheden af objekter, der genererer meget varme, som f.eks. Ovne; blæs ikke ind i glødende ildsteder. Man må ikke slukke eller puste til flammer med apparatet. En anvendelse i nærheden af sådanne genstande kan føre til brand.
- Blæs ikke på skarpe genstande, som f.eks. glasstykker, klinger, søm, skruer, grus, osv.



Hvis apparatet genererer usædvanligt høje temperaturer, fungerer dårligt eller laver unormal støj, skal man omgående standse brugen og slukke apparatet. I dette tilfælde skal kundeservice gennemføre en kontrol og evt. reparation. En fortsat anvendelse ved en unormal drift kan medføre kvæstelser.



Se kapitel 12. Reparation!

- Hvis man uforsættigt taber apparatet eller støder det på noget, skal det kontrolleres grundigt for ridser, brudsteder eller deformationer etc. Ridser, brudsteder eller deformationer kan medføre kvæstelser.
- Der må ikke indsættes genstande såsom skruer ind i blæseåbningen.
- Luftindtagsfunktionen på dette produkt er kun beregnet til tømning af genstande. Den må ikke anvendes til udsugning af genstande lige som en støvsuger.
- Ved tømning af baderinge, oppustelige både osv., må der ikke indsuges resterende vand. Hvis vand, sand osv. uforsættigt kommer ind i motoren, kan dette føre til en fejlfunktion.
- Lad aldrig værktøjet køre uden opsyn!
- Efterlad aldrig værktøjet uden opsyn, før det er standset helt.
- Ved drift af værktøjet på højtliggende steder skal man sørge for at ingen befinder sig nedenunder.
- Undgå at ophvirvle støv.

da DANSK

- Peg aldrig apparatet mod mennesker eller dyr. Maskinen blæser små genstande med høj hastighed og kan forårsage kvæstelser.
- Sørg for at stå stabilt, når du benytter apparatet!
- Stærke indvirkninger fra stød på værktøjet samt fugt skal ubetinget undgås. Hver af disse muligheder kan beskadige de indbyggede præcisionsdele og føre til fejlfunktioner.
- Før idriftsættelsen skal man fjerne alle genstande i omgivelserne, der kan føre til kvæstelser eller en brand.
- Kig ikke ind i blæseåbningen under driften.
- Hold luftindtaget på afstand af kroppen, for at undgå at suges arbejdstøjet ind. Hvis fremmet materiale kommer ind i luftindtaget og afbryder luftstrømmen, skal apparatet omgående slukkes og batteripakken skal fjernes. Først herefter trækkes det fremmede materiale ud.
- Ved en kontinuerlig anvendelse af dette apparat kan det overophede og motoren og afbryderen kan blive beskadiget. Sluk apparatet ved overophedning, og lad det afkøle.
- Se efter om batteriet sidder fast og sikkert. Et løst indsat batteri kan falde ud og udgør dermed en fare.
- Anvend ikke apparatet, hvis værktøjet eller batteritilslutningerne (batteriholderen) er deformerede. Hvis batteripakken indsættes, kan det forårsage en kortslutning, der kan føre til røgudvikling eller antændelse.
- Hold tilslutningerne på værktøjet (batteriholderen) fri for spåner og støv. Før anvendelsen skal man sikre at der ikke har samlet sig støv og spåner i området omkring tilslutningerne.
- Under indsættelsen skal man undgå at spåner eller støv fra værktøjet falder ned på batteriet. Lad ikke værktøjet ligge i et område, hvor det kan være udsat for nedfaldende spåner eller støv, under en pause fra arbejdet eller efter det har været brugt. Det kan forårsage en kortslutning, der kan føre til røgudvikling eller antændelse.
- Læs driftsvejledningen grundigt igennem. Gør dig fortrolig med betjeningselementerne og den korrekte brug af maskinen.
- Lad ikke børn, personer med indskrænkede fysiske, sensoriske eller mentale evner eller manglende erfaring og/eller kendskab, eller personer, der ikke er fortrolige med disse anvisninger, benytte maskinen. Lokale forskrifter kan begrænse alderen på brugeren.
- Børn skal være under opsyn for at sikre, at de ikke leger med produktet.
- Brugeren er ansvarlig for personskader eller materielle skader på andre personer eller deres ejendom.

ADVARSEL – bær altid beskyttelsesbriller.



Beskyt maskinen mod fugtighed. Må ikke udsættes for regn.



Sørg for, at ingen kommer til skade på grund af udslyngede fremmedlegemer. Hold andre personer på afstand.



Hold personer og husdyr i nærheden på sikker afstand af maskinen. Hold andre personer på afstand.

Hold altid indsugnings- og luftudledningsåbningerne fri; hold dem ikke lukket, undgå at blokere dem, og stik ikke genstande ind i dem.

4.2 Sikkerhedsanvisninger til anvendelse af batteripakker

Tag batteripakken ud af maskinen, før enhver indstilling eller vedligeholdelse.

Sørg for, at maskinen er frakoblet, når batteriet placeres i maskinen.



ADVARSEL: Se ikke ind i tændte lamper.



Beskyt batterier mod fugt!



Udsæt ikke batterier for ild!



Brug ikke defekte eller deformerede batterier!
Åbn ikke batterier!



Berør ikke kortslut ikke batteriernes kontakter!
Der kan sive let sur, brændbar væske ud af defekte Li-ion batterier!



Skyl straks med rigelige mængder vand, hvis batterivæsken kommer i kontakt med huden. Skyl øjnene med rent vand og søg straks læge, hvis batterivæsken kommer i øjnene!

På en defekt maskine skal man tage batteriet ud af maskinen.

Brug altid beskyttelsesbriller, arbejdshandsker og kraftige sko under arbejdet med maskinen!

Arbejdes der længere tid med el-værktøjet, bør der anvendes høreværn. Længere påvirkning fra et højt støjniveau kan medføre høreskader.

Der må ikke bearbejdes materialer, der danner sundhedsfarligt støv eller dampe (f.eks. asbest).

Tag batteriet ud af maskinen, når maskinen ikke er i brug.

Reducering af støvgener:



ADVARSEL - Enkelte støvtyper, som genereres ved slibning af sandpapir, savning, slibning, boring og andre arbejder, indeholder kemikalier, hvor det er kendt, at de forårsager kræft, medfødte skavanker eller andre forplantningsskader. Enkelte eksempler på disse kemikalier er:

- bly fra blyholdig maling,
- mineralsk støv fra mursten, cement og andre materialer til murværk, og
- arsen og krom fra kemisk behandlet træ.

Risikoen for dig ved denne belastning varierer alt efter, hvor ofte du udfører denne type arbejde. For at reducere belastningen med disse kemikalier for dig: Arbejd i et godt udluftet område og arbejd med godkendt sikkerhedsudstyr, som f.eks. støvmasker, der er specielt udviklet til udfiltrering af små mikroskopiske partikler.

Dette gælder ligeledes for støv fra yderligere materialer, som f.eks. enkelte trætyper (såsom støv fra eg eller bøg), metaller, asbest. Yderligere kendte lidelser er f.eks. allergiske reaktioner samt luftvejssygdomme. Støvet må ikke optages i kroppen.

Overhold de gældende direktiver og nationale forskrifter, der gælder for dit materiale, personale, anvendelsesformål og -sted (f.eks. sundheds- og sikkerhedsregler, bortskaffelse).

Opfang partiklerne på oprindelsesstedet, undgå aflejringer i omgivelserne.

Brug egnet tilbehør til specielt arbejde. Således kommer færre partikler ukontrolleret ud i miljøet.

Anvend en egnet støvudsugning.

Støvbelastningen kan reduceres på følgende måde:

- ret ikke partikler, der kommer ud, og maskinens udluftningsstrøm mod dig selv eller personer, der befinder sig i nærheden, eller på aflejret støv,
- anvend et udsugningsanlæg og/eller en luftrenser,
- sørg for god ventilation på arbejdspladsen og hold den ren vha. støvudsugning. Fejning eller blæsning hvirvler støv op.
- Støvsug eller vask beskyttelsestøj. Undgå udblæsning, bankning eller børstning.

Transport af Li-ion batterier:

Forsendelse af Li-ion batterier skal ske i henhold til reglerne om farligt gods (UN 3480 og UN 3481). Tjek de aktuelle regler ved forsendelse af Li-ion batterier. Spørg evt. din speditor til råds. Certificeret emballage kan rekvireres hos Metabo.

Send kun batterier, hvis kabinettet er ubeskadiget, og der ikke trænger væske ud. Tag batteriet ud af udstyret ved forsendelse. Beskyt kontakterne mod kortslutning (isolér f.eks. med tape).

4.3 Symboler



ADVARSEL – Generelle farer!!



Læs betjeningsvejledningen.

5. Oversigt

Se side 2.

- 1 Blæseåbning
- 2 Luftblæserdyse
- 3 LED-lampe
- 4 Trykkontakt (Vario)
- 5 Batteripakke *
- 6 Kontinuerlig drift
- 7 Håndtag
- 8 Gevind til selekrog*
- 9 Knap til frigørelse af batteripakke *
- 10 Luftindtag/Filter
- 11 Dyse B
- 12 Dyse A
- 13 Sugeopsats

14 Kapacitets- og signalindikator *

15 Knap til kapacitetsindikator *

16 Selelkrog *

* afhængigt af udstyr/medleveres ikke

6. Idriftsættelse

6.1 Forberedelse



Før alt omstillingsarbejde: Tag batteripakken ud af maskinen.

- Kontrollér før brugen, om apparatet og batteripakken er ubeskadigede og samlet korrekt. Defekte dele skal repareres. Beskadigede eller ulæselige påskrifter skal erstattes.
- Andre personer må ikke opholde sig i luftstrømmens retning.
- Der må ikke befinde sig løse genstande i området, som kan forårsage et prolem, når de blæses ind i luften.
- Indsæt den opladede batteripakke.

6.2 Batteri

Batteriet (5) skal oplades før den første ibrugtagning.

Genoplad batteriet, når kapaciteten aftager.

Du finder anvisninger til opladning af batteriet i driftsvejledningen til opladeren fra Metabo.

Ved Li-Ion batterier med kapacitets- og signalindikator (14) (afhængigt af udstyr):

- Tryk på knappen (15), og ladetilstanden vises med lysdioderne.
- Blinker en lysdiode, er batteriet næsten fladt og skal genoplades.

Fjernelse, indsættelse af batteripakke, se III. A s. 2

Fjernelse: Tryk på tasten til udløsning af batteripakken (9) og træk batteripakken (5) ud.

Isætning: Skub batteripakken (5) på indtil indgreb.

7. Montering og anvendelse

7.1 Afbblæsning eller oplæsning se III. D/E s. 3

7.2 Tømning se III. B s. 2

7.3 Montering af en selekrog (16) se III. C s. 2

Da der sidder et gevind på begge sider af apparatet, kan selekrogen monteres på begge sider.

7.4 Montering af luftblæserdysen (2)

se III. D s. 3

7.5 Opblæsning

Montering af dyserne A (12) og B (11)
se III. E s. 3/ Kap. 8.4

7.6 Tømning

Montering af dyserne A (12) og B (11)
se III. F s. 3

7.7 Opbevaring af luftblæserdysen

se III. B s. 2

8. Anvendelse

8.1 Til-/frakobling



Undgå utilsigtet start: Sluk altid for maskinen, når batteriet tages ud af maskinen.

8.2 Drift generelt

- Anvend kun maskinen i dagslys eller i en god kunstig belysning.
- Ret aldrig luftstrømmen mod dig selv eller andre personer.
- Man skal være forsigtig, hvis der blæses på trange steder eller mod vinden, da genstande kan blive kastet tilbage.
- Tænd ikke kontakten, hvis luftindtaget befinder sig tæt ved gulvet eller i nærheden af genstande, der let kan indsuges. Støv og snavs kan tilstoppe luftindtaget og forårsage en fejlfunktion.
- Hold hænder, andre kropsdele eller tøj på afstand af indsuigningsåbningen og udblæsningsåbningen og bring dem ikke i nærheden af dele i bevægelse.
- Hold batteripakken ren for at hindre en beskadigelse eller en mulig brand.
- Sluk maskinen og fjern batteripakken. Sørg for at alle bevægelige dele er standset helt, når apparatet er uden opsyn;
- Dette apparat afgiver varm luft på grund af sin struktur, dette er dog ikke en fejlfunktion.

Hold altid på grebet, når apparatet skal bæres. Du må frem for alt ikke løfte og bære det på luftblæserdysen. Dysen kan løsne sig og falde ned eller gå i stykker.

8.3 Luftregulering

Dette apparat er udstyret med en Vario-kontakt (4). Luftmængden retter sig efter trykket på kontakten og kan dermed reguleres.

8.4 Kontinuerlig drift

Dette produkt er udstyret med en funktion til kontinuerlig drift, der er egnet til opblæsning/tømning og til rengøring af åbne områder.

Ved maksimal betjening af kontakter (4) kan trykkontakten fastlåses med et tryk på knappen (6) på 100 % luftmængde og dermed aktivere kontinuerlig drift.

8.5 Opblæsning af genstande

- For at undgå en for stor opblæsning skal man kontrollere tilstanden ved opblæsningen. Der er fare for brud eller beskadigelse.
- Alt efter den genstand der skal blæses op kan det være at den ikke fyldes tilstrækkeligt med luft. Hvis opblæsningen er for svag, skal man yderligere anvende en manuel pumpe, for at tilpasse spændingen.
- Klap ikke spidsen af dyse B (11) voldsomt mod gulvet eller andre overflader. Dette kan føre til den deformation af spidsen.

Dyse A (12)

- Ved store genstande såsom luftmadrasser skal man indføre Dyse A (12) i ventilen.

Dyse A (12) & Dyse B (11)

- Ved mindre genstande såsom badebolde eller baderinge skal man først indføre spidsen af Dyse B (11) i ventilen og derefter indsætte Dyse A (12). (III. E s. 4)

Træk både på siden af ventilen og på bagsiden af materialet for at skabe plads inden i genstanden, som skal blæses op.

Blæseåbningen sider på retningen mod brugeren. Derfor skal apparatet altid anvendes således, at det ikke blæser direkte på ansigtet eller kroppen.

9. Rengøring, vedligeholdelse

Før hver vedligeholdelse og kontrol skal man slukke kontakten (4) og tage batteripakken (5) ud.

Alle låseskruer skal inspiceres og testes regelmæssigt for om de er godt tilspændt. Hvis en af skruerne løsner sig, skal den straks spændes igen. Sker dette ikke, kan det føre til betydelige farer.

Kontrollér tilslutningerne af apparatet og batteripakken (ved lejlighed før, under og efter driften) for at sikre, at der ikke har samlet sig støv og spåner. Fjern ansamlinger af støv og spåner. Ellers kan der opstå funktionsfejl.

Kontroller før hver anvendelse, om bevægelige dele fungerer korrekt og ikke sidder fast, og om delene er brækket eller beskadiget, således at maskinens funktion påvirkes. Få beskadigede dele repareret, inden maskinen tages i brug.

Udvendig rengøring

Hvis værktøjet er snavset, skal det tørres af med en blød, tør klud eller med en klud, der er opvredet i sæbevand. Brug ikke kloropløsninger, benzin eller fortynder, da disse opløder plastic.

Kontrol af luftindtaget (III. B/F)

Hvis luftindtaget er tilstoppet af støv eller snavs, kan luftmængden forringes eller luften kan være varmere end normalt.

Kontrollér før og efter brugen, at luftindtaget ikke er tilstoppet af støv eller snavs, og sørg for at filteret er intakt.

Ved tilstopning skal man anvende en blød børste eller en støvsuger til at fjerne snavset, så det ikke kommer ind i apparatet.

Afmonter **batteripakken** indimellem, tør kontaktområdet mellem batteripakke og maskine med en tør klud, og fjern støv.

Tryk ikke voldsomt på filteret og grib det ikke.

Dette kan beskadige filteret og forårsage en fejlfunktion på apparatet. Blæs efter rengøringen luft i en retning, hvor der ikke befinder sig personer, dyr eller genstande. Støv, der bliver siddende indvendigt, udstødes af blæseåbningen. Hvis situationen ikke forbedres efter rengøring af luftindtaget, eller hvis filtret er beskadiget, skal du kontakte Metabo Service.

Beskadigede batterier må aldrig vedligeholdes. Samtlige vedligeholdelsesarbejder på batteripakker må kun udføres af producenten eller autoriserede servicecentre.

10. Opbevaring

Skal afkøle før opbevaringen. Tag batteripakken ud af maskinen, når den skal opbevares. Opbevares på et tørt sted og utilgængeligt for børn.

11. Tilbehør

Anvend udelukkende originale batterier eller originalt tilbehør fra Metabo eller CAS (Cordless Alliance System).

Brug kun tilbehør, der opfylder de krav og specifikationer, som er angivet i denne brugsvejledning.

A Batterier med forskellig kapacitet. Køb kun batterier, hvis spænding svarer til dit el-værktøj.

Best.-nr.: 625367000 4,0 Ah (LiHD)

Best.-nr.: 625368000 5,5 Ah (LiHD)

Best.-nr.: 625369000 8,0 Ah (LiHD)

etc.

Best.-nr.: 625596000 2,0 Ah (Li-Ion)

Best.-nr.: 625591000 4,0 Ah (Li-Ion)

Best.-nr.: 625592000 5,2 Ah (Li-Ion)

etc.

B Opladere: ASC 55, SC 145 etc.

Det komplette tilbehørsprogram findes på www.metabo.com eller i kataloget.

12. Reparation og vedligeholdelse

 Reparationer på el-værktøjer må kun udføres af en elektriker og kun med originale reservedele!

Henvend dig til din Metabo-forhandler, når du skal have repareret dit Metabo el-værktøj. Adresser findes på www.metabo.com.

Fjern batteripakken fra apparatet, vent til alle bevægelige dele står helt stille, og maskinen er afkølet, før du udfører nogen form for indstilling, omstilling, vedligeholdelse, rengøring, eller før maskinen opbevares.

Vedligehold apparatet omhyggeligt og hold det rent.

Udskift slidte eller beskadigede dele af sikkerhedsmæssige årsager. Benyt kun originale reservedele og originalt tilbehør.

Reservevedelselister kan downloades på www.metabo.com.

13. Miljøbeskyttelse

Overhold de nationale forskrifter for miljøvenlig bortskaffelse og genbrug af udtjente apparater, emballage og tilbehør.

Emballagematerialer skal bortskaffes i overensstemmelse med deres mærkning iht. retningslinjerne i din kommune. Yderligere oplysninger findes på www.metabo.com i området service.

Batterier må ikke bortskaffes sammen med almindeligt husholdningsaffald! Returner defekte eller brugte batterier til Metabo-forhandleren!

Smid ikke batterier i vandet.



Kun for EF-lande: El-værktøj må ikke bortskaffes med husholdningsaffaldet! I henhold til det europæiske direktiv 2012/19/EU om gammelt elektrisk- og elektronisk udstyr og gennemførelsen i national lovgivning skal brugte elværktøjer indsamles separat og tilføres miljøvenligt genbrug.

Aflad batteriet i el-værktøjet, før det bortskaffes. Beskyt kontakterne mod kortslutning (isoler f.eks. med tape).

14. Tekniske data

Forklaringer til oplysningerne på side 3.

Forbeholdt ændringer som følge af tekniske ændringer.

U = Batteripakkens spænding

n_0 = tomgangshastighed

$Air_{M;max}$ = Maks. luftmængde

$Air_{V;max}$ = Maks. luftfart

m = vægt med mindste batteri

Måleværdier beregnet iht. EN 62841.

Tilladt omgivelsestemperatur ved drift:

-20 °C til 50 °C (begrænset ydelse ved

temperaturer under 0 °C). Tilladt

omgivelsestemperatur ved opbevaring: 0 °C til 30 °C

--- Jævnstrøm

De anførte tekniske data er inkl. tolerancer (svarende til de aktuelt gældende standarder).



Emissionsværdier

Disse værdier gør det muligt at bestemme elværktøjets emissioner og sammenligne forskellige elværktøjer med hinanden. Alt efter elværktøjets eller indsatsværktøjernes anvendelsesbetingelser og tilstand kan den faktiske belastning være højere eller lavere. Tag også højde for arbejdspauser og perioder med lav belastning. Træf de nødvendige beskyttelsesforanstaltninger for brugeren, f.eks. organisatoriske foranstaltninger, på baggrund af de anslåede værdier.

Samlet vibration (vektorsum af tre retninger) beregnet iht. EN 62841:

da DANSK

a_h = Vibrationsemissionsværdi
 K_h = Usikkerhed (vibration)

Typiske A-vægtede lyd niveauer:

L_{pA} = lydtryksniveau

L_{WA} = lydeffektniveau

$K_{pA}, K_{WA}, K_{WA(G)}$ = usikkerhed

$L_{WA(G)}$ = garanteret lydeffektniveau

Ved arbejde kan støjniveauet overskride 80 dB(A).



Brug høreværn!

Instrukcja oryginalna

1. Deklaracja zgodności

Oświadczamy na wyłączną własną odpowiedzialność, że akumulatorowy pistolet wydmuchowy oznaczony typem i numerem seryjnym *1) spełnia wszystkie obowiązujące przepisy dyrektyw *2) i norm *3). Dokumentacja techniczna *4) - patrz strona 4.

2. Zastosowanie zgodne z przeznaczeniem

Akumulatorowy pistolet wydmuchowy jest przeznaczony do

- zdmuchiwania wiórów, zanieczyszczeń itp. z materiałów i narzędzi.
- przedmuchiwania wąskich przestrzeni i szczelin.
- nadmuchiwania/oprózniczenia kólek do pływania, materacy i podobnych nadmuchiwanym przedmiotów.

Za szkody powstałe w wyniku użytkowania niezgodnego z przeznaczeniem odpowiedzialność ponosi wyłącznie użytkownik.

Przestrzegać ogólnie obowiązujących przepisów BHP oraz uwag dotyczących bezpieczeństwa.

3. Ogólne uwagi dotyczące bezpieczeństwa



Dla bezpieczeństwa użytkownika oraz w celu ochrony elektronarzędzia zwrócić szczególną uwagę na miejsca w tekście oznaczone tym symbolem!



OSTRZEŻENIE – W celu zminimalizowania ryzyka obrażeń zapoznać się z treścią instrukcji obsługi.





OSTRZEŻENIE – Przeczytać wszystkie uwagi dotyczące bezpieczeństwa, instrukcje, materiały graficzne i dane techniczne, którymi opatrzone elektronarzędzie. *Nieprzestrzeżenie poniższych uwag może się stać przyczyną porażenia prądem elektrycznym, pożaru i/lub poważnych obrażeń ciała.*

Starannie przechowywać wszystkie uwagi dotyczące bezpieczeństwa i zalecenia, aby móc z nich skorzystać w przyszłości. Przekazując elektronarzędzie innym osobom, należy przekazać również niniejszą dokumentację.

Ryzyko resztkowe: podczas pracy ryzyko resztkowe może występować również w przypadku użytkowania zgodnego z przeznaczeniem. Przeczytać wszystkie uwagi dotyczące bezpieczeństwa i instrukcje.

4. Specjalne uwagi dotyczące bezpieczeństwa

4.1 Uwagi dotyczące obsługi

- Podczas użytkowania nie zbliżać dłoni ani twarzy do wlotu powietrza lub otworu wydmuchowego. Może to spowodować obrażenia.
 - Mocno trzymać narzędzie podczas pracy. W przeciwnym razie może dojść do wypadku lub obrażeń ciała.
 - Podczas pracy nosić okulary ochronne i maskę przeciwpyłową. Latające ciała obce mogą dostać się do oczu lub nosa.
 - Podczas czyszczenia przewodów elektrycznych, np. tablicy rozdzielczej, zapewnić dostateczną odległość między przewodem a elektronarzędziem. Na czas czyszczenia zamontować dyszę. Niezałożenie dyszy na czas czyszczenia przewodu może być przyczyną porażenia prądem elektrycznym.
 - Otwór wydmuchowy i/lub wlot powietrza nie mogą być zablokowane. We wlocie powietrza nie może gromadzić się pył. Zablokowanie otworu wydmuchowego lub wlotu powietrza spowoduje nadmierne przyspieszenie obrotów silnika, co może być przyczyną uszkodzenia wentylatora elektronarzędzia i przegrzania silnika.
 - Produktu nie wolno używać w miejscach, w których istnieje prawdopodobieństwo zassania wody lub piasku.
 - Nie używać urządzenia w miejscach, w których znajdują się łatwopalne substancje, takie jak lakier, farba, benzen, rozcieńczalnik czy benzyna.
 - Nie używać urządzenia w pobliżu obiektów generujących dużo ciepła, takich jak piekarniki; nie kierować wydmuchu stroną kucharki żarowej. Urządzeniem nie wolno gasić ani podsycać płomieni. Używanie urządzenia w pobliżu takich przedmiotów może doprowadzić do pożaru.
 - Nie kierować nadmuchu w stronę ostrych przedmiotów, takich jak kawałki szkła, ostrza, gwoździe, śruby, kamienie itp.
-  Jeśli urządzenie generuje nietypowo wysokie temperatury, działa nieprawidłowo lub wydaje nietypowe odgłosy, natychmiast zaprzestać jego używania i wyłączyć je. W takim przypadku zlecić w centrum serwisowym kontrolę i w razie potrzeby naprawę urządzenia. Dalsze korzystanie z urządzenia w przypadku jego nieprawidłowego działania może skutkować obrażeniami ciała.
-  Patrz rozdział 12. Naprawa!
- W razie przypadkowego upuszczenia lub uderzenia urządzenia, należy je dokładnie sprawdzić pod kątem zarysowań, pęknięć, odkształceń itp. W przypadku obecności rys, pęknięć lub odkształceń istnieje możliwość odniesienia obrażeń ciała.

- Nie wkładać do otworu wydmuchowego żadnych przedmiotów, takich jak np. śruby.
- Funkcja wlotu powietrza tego produktu jest przeznaczona wyłącznie do usuwania powietrza z przedmiotów. Nie można jej używać do odkurzania przedmiotów jak za pomocą odkurzacza.
- Podczas opróżniania kółek do pływania, nadmuchiwanym łodzi itp. nie dopuścić do zassania resztek wody. Woda, piasek itp., które przypadkowo dostaną się do silnika, mogą doprowadzić do jego awarii.
- Nigdy nie pozostawiać pracującego narzędzia bez nadzoru!
- Nigdy nie pozostawiać narzędzia bez nadzoru przed jego całkowitym zatrzymaniem.
- W przypadku używania narzędzia na wysokości upewnić się, że poniżej nie ma żadnych osób.
- Unikać wzniesienia pyłu.
- Nigdy nie kierować urządzeniem w stronę ludzi lub zwierząt. Urządzenie zdmuchuje małe przedmioty z dużą prędkością, co może spowodować obrażenia.
- Podczas używania urządzenia pamiętać o bezpiecznej postawie!
- Bezwzględnie unikać silnych uderzeń w narzędzie i wilgoci. W przeciwnym razie może nastąpić uszkodzenie wbudowanych precyzyjnych części i awaria urządzenia.
- Przed uruchomieniem usunąć wszystkie znajdujące się w pobliżu przedmioty, które mogłyby spowodować obrażenia lub wypadek.
- Podczas pracy nie zaglądać do otworu wydmuchowego.
- Wlot powietrza trzymać z dala od ciała, aby zapobiec zassaniu odzieży roboczej. W przypadku dostania się do wlotu powietrza obcego materiału i przerwania strumienia powietrza natychmiast wyłączyć urządzenie i wyjąć akumulator. Dopiero wtedy można wyciągnąć ciało obce.
- Przy używaniu w sposób ciągły może dojść do przegrzania urządzenia oraz uszkodzenia silnika i wyłącznika. W przypadku przegrzania wyłączyć urządzenie i odczekać, aż ostygnie.
- Sprawdzić, czy akumulator jest dobrze zamocowany. Luźno osadzony akumulator może wypaść, przez co stanowi zagrożenie.
- Nie używać urządzenia, jeśli narzędzie lub złącza akumulatora (uchwyt akumulatora) są zdeformowane. Przy wkładaniu akumulatora może dojść do zwarcia, co może doprowadzić do powstania dymu lub zapłonu.
- Na przyłączach narzędzia (uchwyt akumulatora) nie mogą znajdować się wióry i pył. Przed użyciem upewnić się, że w obszarze przyłączy nie nagromadziły się wióry ani pył.
- Podczas użytkowania zapobiegać spadaniu wiórów lub pyłu z narzędzia na akumulator. Podczas przerwy w pracy lub po zakończeniu użytkowania nie pozostawiać narzędzia w miejscu, w którym może być narażone na

spadające wióry lub pył. Może to spowodować zwarcie, a w konsekwencji dymienie lub zapłon.

- Uważnie przeczytać instrukcję obsługi. Zapoznać się z elementami obsługowymi i sposobem prawidłowego użytkowania urządzenia.
- Nie dopuszczać do używania urządzenia przez dzieci, osoby z ograniczonymi zdolnościami fizycznymi, zmysłowymi lub intelektualnymi, a także niedysponujące doświadczeniem i/lub wiedzą, jak również przez osoby niezaznajomione z niniejszą instrukcją. Przepisy lokalne mogą ograniczać wiek operatora.
- Dopilnować, aby dzieci nie bawiły się urządzeniem.
- Użytkownik odpowiada za obrażenia odniesione przez inne osoby lub za szkody materialne w ich własności.

OSTRZEŻENIE – Zawsze nosić okulary ochronne.



Chronić urządzenie przed wilgocią. Nie narażać na działanie deszczu.



Uważać, aby nie zranić nikogo przedmiotem odrzuconym mocą urządzenia. Nie dopuszczać w pobliżu innych osób.



Ludzie i zwierzęta domowe muszą przebywać w bezpiecznej odległości od urządzenia. Nie dopuszczać w pobliżu innych osób.

Otwór ssawny oraz otwór wydmuchu powietrza muszą być zawsze drożne, nie wolno ich zastępować, blokować ani niczego w nich umieszczać.

4.2 Uwagi dotyczące bezpieczeństwa odnoszące się do stosowania akumulatorów

Zawsze wyjmować akumulator z maszyny przed przystąpieniem do wszelkich prac związanych z ustawianiem lub konserwacją.

Upewnić się, że podczas wkładania akumulatora maszyna jest wyłączona.



WAŻNE Nie spoglądać bezpośrednio na zapaloną lampę.



Chronić akumulatory przed wilgocią!



Nie wkładać akumulatorów do ognia!

Nie używać uszkodzonych ani odkształconych akumulatorów!

Nie otwierać akumulatorów!

Nie dotykać i nie zwierzać styków akumulatora!



Z uszkodzonych akumulatorów Li-Ion może wyciec lekko kwasowa ciecz palna!



W razie wydostania się cieczy z akumulatora i kontaktu ze skórą bezzwłocznie spłukać to miejsce dużą ilością wody. Jeżeli ciecz z akumulatora dostanie się do oczu, przepłukać oczy czystą wodą i bezzwłocznie udać się do lekarza!

Z uszkodzonego urządzenia trzeba zawsze wyjąć akumulator.

Przy wykonywaniu pracy za pomocą urządzenia zawsze należy nosić okulary ochronne, rękawice robocze oraz obuwie robocze!

Przy długotrwałej pracy nosić ochronniki słuchu. Dłuższe oddziaływanie wysokiego poziomu hałasu może spowodować uszkodzenie słuchu.

Nie wolno poddawać obróbce materiałów, których obróbka powoduje emisję niebezpiecznych dla zdrowia pyłów lub oparów (np. azbest).

Jeżeli maszyna nie jest używana, trzeba wyjąć z niej akumulator.

Redukcja zapylenia:

 **OSTRZEŻENIE** – Niektóre rodzaje pyłów, które powstają podczas szlifowania papierem ściernym, cięcia, szlifowania, wiercenia i innych prac, zawierają substancje chemiczne, o których wiadomo, że wywołują raka, wady wrodzone lub zaburzają zdolność rozrodczą. Takie chemikalia to na przykład:

- ołów z farb zawierających ołów,
- pył mineralny z cegieł, cementu i innych wyrobów murarskich,
- arsen i chrom zawarty w drewnie poddanym obróbce chemicznej.

Ryzyko narażenia zależy od częstotliwości wykonywania takich prac. Aby zmniejszyć zagrożenie ze strony substancji chemicznych: pracować w obszarze o dobrej wentylacji i stosować atestowane środki ochronne, np. maski przeciwpyłowe zaprojektowane do filtrowania cząstek mikroskopijnej wielkości.

Powyższe informacje odnoszą się również do pyłów powstających przy obróbce innych materiałów, np. niektórych rodzajów drewna (drewno dębowe lub bukowe), metali, azbestu. Inne znane schorzenia, to np. reakcje alergiczne i choroby układu oddechowego. Zapobiegać przedostawaniu się cząstek pyłu do organizmu.

Przestrzegać wytycznych dotyczących obrabianego materiału, pracowników, rodzaju i miejsca zastosowania oraz przepisów krajowych (np. przepisów dotyczących ochrony pracy, utylizacji).

Eliminować szkodliwe cząstki z powietrza w miejscu ich emisji i zapobiegać ich odkładaniu się w otoczeniu.

Do prac specjalnych używać odpowiedniego osprzętu. Pozwoli to ograniczyć ilość cząstek przenikających w niekontrolowany sposób do otoczenia.

Stosować odpowiedni układ odsysania pyłu.

W celu zminimalizowania zagrożenia pyłem:

- Nie kierować uwalnianych cząstek i strumienia powietrza wylotowego z maszyny w stronę samego siebie, w kierunku innych osób znajdujących się w pobliżu ani na osiadły pył.
- Używać systemów odpylania i/albo oczyszczaczy powietrza.
- Zapewnić dobrą wentylację miejsca pracy oraz jego czystość dzięki stosowaniu wyciągu

powietrza. Zamiatanie lub nadmuch powodują wzbijanie pyłu.

- Odkurzać lub prać odzież ochronną. Nie przedmuchiwać, nie trzepać, nie czyścić szczotką.

Transport akumulatorów Li-Ion:

Warunki przesyłania akumulatorów Li-Ion regulują przepisy dotyczące towarów niebezpiecznych (UN 3480 i UN 3481). Przed wysyłką akumulatorów Li-Ion zapoznać się z aktualnie obowiązującymi przepisami. W razie potrzeby zasięgnąć informacji w firmie transportowej. Certyfikowane opakowania są dostępne w Metabo.

Akumulatory wolno wysyłać tylko w przypadku, gdy ich obudowa jest nieuszkodzona i z wnętrza nie wydostaje się płyn. Przed wysyłką wyjąć akumulator z maszyny. Zabezpieczyć styki przed zwarcieniem (np. zaizolować taśmą klejącą).

4.3 Symbole



OSTRZEŻENIE – Niebezpieczeństwa o charakterze ogólnym!



Przeczytać instrukcję obsługi.

5. Elementy urządzenia

Patrz strona 2.

- 1 Otwór wydmuchowy
- 2 Dysza dmuchawy powietrza
- 3 Lampa LED
- 4 Przełącznik włącznika (Vario)
- 5 Akumulator *
- 6 Praca w trybie ciągłym
- 7 Rękojeść
- 8 Gwint do zaczepek do paska*
- 9 Przycisk zwalniania blokady akumulatora *
- 10 Wlot powietrza/filtr
- 11 Dysza B
- 12 Dysza A
- 13 Nasadka ssąca
- 14 Wskaźnik pojemności i sygnalizator *
- 15 Przycisk wskaźnika pojemności *
- 16 Zaczepek do paska *

* w zależności od wyposażenia / brak w komplecie

6. Uruchomienie

6.1 Przygotowanie

 Przed rozpoczęciem prac związanych z montażem: wyjąć akumulator z urządzenia.

- Przed rozpoczęciem pracy sprawdzić, czy urządzenie oraz akumulator nie są uszkodzone i czy są prawidłowo zmontowane. Uszkodzone części trzeba naprawić. Uszkodzone lub nieczytelne etykiety należy wymienić.
- Na drodze strumienia powietrza nie mogą znajdować się żadne osoby.

- W pobliżu nie mogą znajdować się żadne luźne przedmioty, które mogłyby stanowić problem, gdyby zostały zdmuchnięte.
- Włożyć naładowany akumulator.

6.2 Akumulator

Przed pierwszym użyciem naładować akumulator (5).
W razie spadku mocy ponownie naładować akumulator.

Informacje dotyczące ładowania akumulatorów można znaleźć w instrukcji obsługi ładowarki Metabo.

Dla akumulatorów litowo-jonowych ze wskaźnikiem naładowania (14) (zależnie od wyposażenia):

- Po naciśnięciu przycisku (15) diody LED wskazują stan naładowania.
- Jeżeli miga jedna LED, akumulator jest prawie rozładowany i trzeba go ponownie naładować.

Wymowianie i wkładanie akumulatora patrz rys. A str. 2

Wymowianie: nacisnąć przycisk zwalniania blokady akumulatora (9) i wyjąć akumulator (5).

Wkładanie: wsunąć akumulator (5) do zatrzasknięcia w blokadzie.

7. Montaż i użytkowanie

7.1 Zdmuchiwanie lub nadmuchiwanie
patrz rys. D/E str. 3

7.2 Opróżnianie
patrz rys. B str. 2

7.3 Mocowanie zaczepu do paska (16)
patrz rys. C str. 2

Ponieważ po obu stronach urządzenia znajduje się gwint, zaczep do paska można zamontować po obu stronach urządzenia.

7.4 Zakładanie dyszy dmuchawy powietrza (2)
patrz rys. D str. 3

7.5 Nadmuchiwanie
Zakładanie dysz A (12) i B (11)
patrz rys. E str. 3 / rozdz. 8.4

7.6 Opróżnianie
Zakładanie dysz A (12) i B (11)
patrz rys. F str. 3

7.7 Przechowywanie dyszy dmuchawy powietrza
patrz rys. B str. 2

8. Użytkowanie

8.1 Włączanie i wyłączenie

 Unikać niezamierzonego uruchomienia: przed wyjęciem akumulatora zawsze wyłączać maszynę.

8.2 Ogólne wskazówki dotyczące pracy

- Urządzenia używać tylko przy świetle dziennym albo dobrym oświetleniu sztucznym.
- Nigdy nie kierować strumienia powietrza na siebie ani inne osoby.
- Zachować ostrożność przy kierowaniu strumienia powietrza w wąskie miejsca lub pod wiatr – niebezpieczeństwo odrzucania przedmiotów.
- Nie włączać przełącznika, jeśli wlot powietrza znajduje się blisko podłoża lub w pobliżu przedmiotów, które mogą zostać łatwo zassane. Pył i brud mogą zablokować wlot powietrza i spowodować nieprawidłowe działanie urządzenia.
- Nie zbliżać rąk, innych części ciała i elementów odzieży od otworu ssawnego i wydmuchowego, a także nie umieszczać w pobliżu ruchomych części.
- Utrzymywać akumulator w czystości, aby zapobiec jego uszkodzeniu i możliwości wybuchu pożaru.
- Przed pozostawieniem urządzenia bez nadzoru wyłączyć urządzenie i wyjąć akumulator, upewnić się, że wszystkie części ruchome się zatrzymały;
- Urządzenie emituje ciepłe powietrze ze względu na swoją konstrukcję, nie jest to objaw wadliwego działania.

Zawsze przeność urządzenie, trzymając je za uchwyt. Przede wszystkim nie podnosić i nie przenosić urządzenia, chwytając za dyszę dmuchawy powietrza. Dysza może się poluzować i spaść lub pęknąć.

8.3 Regulacja strumienia powietrza

To urządzenie jest wyposażone w przełącznik Vario (4) ilość powietrza zależy od siły nacisku na przełącznik i można ją w ten sposób regulować.

8.4 Praca w trybie ciągłym

Ten produkt jest wyposażony w funkcję pracy w trybie ciągłym przeznaczoną do nadmuchiwania/oprózniania oraz czyszczenia otwartych przestrzeni.

Maksymalnie wciśnięty przełącznik włącznika (4) można zablokować w pozycji 100% objętości powietrza, naciskając na przycisk (6) i aktywować w ten sposób funkcję pracy w trybie ciągłym.

8.5 Nadmuchiwanie przedmiotów

- Aby uniknąć nadmiernego nadmuchiwania, sprawdzać stan podczas pompowania. Istnieje niebezpieczeństwo pęknięcia lub uszkodzenia.
- W zależności od nadmuchiwanego przedmiotu może się zdarzyć, że nie będzie on w wystarczającym stopniu wypełniony powietrzem. Jeśli poziom napompowania nie jest wystarczający, użyć dodatkowo pompki ręcznej, aby dostosować naprężenie.
- Nie uderzać końcówką dyszy B (11) z dużą siłą o podłogę lub inne powierzchnie. Może to spowodować zdeformowanie końcówki.

Dysza A (12)

- W przypadku dużych przedmiotów, takich jak materace powietrzne, włożyć do zaworu dyszę A (12).

Dysza A (12) i dysza B (11)

- W przypadku mniejszych przedmiotów, takich jak piłki wodne lub kółka do pływania, najpierw włożyć do zaworu końcówkę dyszy B (11), a następnie założyć dyszę A (12). (rys. E str. 4)

Pociągnąć zarówno od strony zaworu, jak i za spód materiału, aby zyskać miejsce wewnątrz nadmuchiwanego przedmiotu.

Otwór wydmuchowy znajduje się po stronie użytkownika. Zawsze używać urządzenia w taki sposób, aby nie kierować nadmuchu bezpośrednio na twarz lub ciało.

9. Czyszczenie, konserwacja

Przed każdą konserwacją i przeglądem wyłączyć przełącznik (4) i wyjąć akumulator (5).

Regularnie sprawdzać, czy wszystkie śruby mocujące są dobrze dokręcone. W przypadku poluzowania śruby należy ją natychmiast ponownie dokręcić. W przeciwnym razie może wystąpić poważne zagrożenie.

Sprawdzać złącza urządzenia i akumulatora (przed, w trakcie i po zakończeniu pracy), aby upewnić się, że nie nagromadziły się wióry ani pył/kurz. Usunąć nagromadzone wióry i pył/kurz. W przeciwnym razie mogą wystąpić zakłócenia działania urządzenia.

Sprawdzić, czy ruchome części działają prawidłowo i nie zakleszczają się, czy elementy nie są popękane lub w taki sposób uszkodzone, że mogłyby negatywnie wpływać na funkcjonowanie urządzenia. Przed użyciem urządzenia zlecić naprawę uszkodzonych części.

Czyszczenie elementów zewnętrznych

Zabrudzone urządzenie przetrzeć miękką, suchą szmatką lub szmatką zwilżoną wodą z mydłem. Nie używać rozpuszczalników na bazie chloru, benzyny lub rozcieńczalnika do farb, ponieważ zmiękczają one tworzywa sztuczne.

Sprawdzanie wlotu powietrza (rys. B/F)

Jeśli wlot powietrza jest zatkany pyłem lub brudem, zmniejsza się przepływ powietrza lub powietrze może być bardziej gorące niż zwykle.

Przed i po użyciu sprawdzić, czy wlot powietrza nie jest zatkany pyłem lub brudem i upewnić się, że filtr jest nieuszkodzony.

W przypadku zatkania użyć miękkiej szczotki lub odkurzacza do usunięcia zanieczyszczeń, aby nie dostały się one do wnętrza urządzenia.

Od czasu do czasu wyjąć **akumulator**, przetrzeć suchą szmatką styki akumulatora i maszyny oraz usunąć pył/kurz.

Nie naciskać z dużą siłą na filtr i nie pocierać go.

Może to spowodować uszkodzenie filtra i nieprawidłowe działanie urządzenia. Po zakończeniu czyszczenia wydmuchać powietrze w kierunku, w którym nie znajdują się ludzie, zwierzęta ani przedmioty. Znajdujący się wewnątrz pył/kurz jest usuwany przez otwór wydmuchowy. Jeśli po wyczyszczeniu wlotu powietrza sytuacja nie ulegnie poprawie lub w przypadku uszkodzenia filtra skontaktować się z serwisem Metabo.

Nigdy nie naprawiać uszkodzonych akumulatorów. Naprawy akumulatora można dokonywać wyłącznie u producenta lub w autoryzowanym punkcie serwisowym.

10. Przechowywanie

Przed złożeniem do magazynu ostudzić. Do przechowywania wyjąć akumulator z maszyny. Przechowywać w suchym miejscu, poza zasięgiem dzieci.

11. Osprzęt

Stosować wyłącznie oryginalne akumulatory i osprzęt Metabo lub CAS (Cordless Alliance System).

Stosować wyłącznie osprzęt, który spełnia wymagania i parametry określone w niniejszej instrukcji obsługi.

- A Akumulatory o różnych pojemnościach. Kupować wyłącznie akumulatory o napięciu odpowiednim do posiadanego elektronarzędzia.

Nr kat.: 625367000 4,0 Ah (LiHD)

Nr kat.: 625368000 5,5 Ah (LiHD)

Nr kat.: 625369000 8,0 Ah (LiHD)

itd.

Nr kat.: 625596000 2,0 Ah (Li-Ion)

Nr kat.: 625591000 4,0 Ah (Li-Ion)

Nr kat.: 625592000 5,2 Ah (Li-Ion)

itd.

- B Ładowarki: ASC 55, ASC 145 itd.

Pełen program osprzętu można znaleźć na stronie www.metabo.com lub w katalogu.

12. Naprawa i konserwacja

 Naprawy elektronarzędzi wolno wykonywać wyłącznie elektrykom, używając tylko oryginalnych części zamiennych!

W sprawie naprawy elektronarzędzia zwracać się do przedstawiciela Metabo. Adresy można znaleźć na stronie www.metabo.com.

Przed rozpoczęciem ustawiania, przezbrajania, konserwacji, czyszczenia ew. przechowywania urządzenia wyjąć akumulator, odczekać do całkowitego zatrzymania się wszystkich części ruchomych i ostygnięcia urządzenia.

Dbać o urządzenie i utrzymywać je w czystości.

Z uwagi na bezpieczeństwo wymieniać zużyte lub uszkodzone części. Używać tylko oryginalnych części zamiennych i osprzętu.

Wykazy części zamiennych można pobrać pod adresem www.metabo.com.

13. Ochrona środowiska

Przestrzegać lokalnych przepisów dotyczących ekologicznej utylizacji i recyklingu zużytych maszyn, opakowań i osprzętu.

Materiały opakowaniowe utylizować zgodnie z ich oznakowaniem i wytycznymi obowiązującymi na terenie danej gminy. Więcej informacji można znaleźć w dziale Serwis na stronie www.metabo.com.

Nie wolno wyrzucać akumulatorów wraz z odpadami komunalnymi! Uszkodzone lub zużyte akumulatory zwrócić do dystrybutora produktów Metabo!

Nie wrzucać akumulatorów do wody.



Dotyczy tylko państw UE: nie wyrzucać elektronarzędzi wraz z odpadami komunalnymi! Zgodnie z dyrektywą europejską 2012/19/UE o zużytych urządzeniach elektrycznych i elektronicznych oraz jej implementacją w prawodawstwie krajowym zużyte elektronarzędzia trzeba segregować i poddawać odzyskowi surowców wtórnych zgodnie z przepisami o ochronie środowiska.

Przed utylizacją rozładować akumulator w elektronarzędziu. Zabezpieczyć styki przed zwarcieniem (np. zaizolować taśmą klejącą).

14. Dane techniczne

Wyjaśnienia do informacji podanych na stronie 3.

Prawo do zmian związanych z postępowaniem technicznym zastrzeżone.

U = napięcie akumulatora
 n_0 = prędkość obrotowa na biegu jałowym
 $Air_{M;max}$ = maks. przepływ powietrza
 $Air_{V;max}$ = maks. prędkość przepływu powietrza
 m = ciężar z najmniejszym akumulatorem

Wartości pomiarów ustalone w oparciu o normę EN 62841.

Dozwolona temperatura otoczenia podczas pracy: od -20°C do 50°C (ograniczona moc przy temperaturach poniżej 0°C). Dozwolona temperatura otoczenia podczas przechowywania: od 0°C do 30°C.

== Prąd stały

Zamieszczone dane techniczne podlegają tolerancji (odpowiednio do obowiązujących standardów).



Wartości emisji
 Wartości te umożliwiają oszacowanie emisji elektronarzędzia i porównanie różnych elektronarzędzi. W zależności od warunków użytkowania, stanu elektronarzędzia lub narzędzi roboczych rzeczywiste obciążenie może być większe lub mniejsze. Podczas dokonywania oceny uwzględnić przerwy w pracy i fazy mniejszego obciążenia. Na podstawie odpowiednio dopasowanych wartości szacunkowych określić

środki ochrony dla użytkownika, np. działania organizacyjne.

Łączna wartość wibracji (suma wektorowa dla trzech kierunków) określona zgodnie z normą EN 62841:

a_h = wartość emisji drgań
 K_h = niepewność (wibracja)

Typowe poziomy hałasu A w ocenie akustycznej:

L_{pA} = poziom ciśnienia akustycznego
 L_{WA} = poziom mocy akustycznej
 $K_{pA}, K_{WA/WA(G)}$ = niepewność
 $L_{WA(G)}$ = gwarantowany poziom mocy akustycznej

Podczas pracy poziom hałasu może przekraczać wartość 80 dB(A).



Nosić ochronniki słuchu!

Πρωτότυπο οδηγιών χρήσης

1. Δήλωση συμμόρφωσης

Δηλώνουμε με ίδια ευθύνη: Αυτά τα πιστόλια φυσήματος επαναφορτιζόμενης μπαταρίας, που αναγνωρίζονται μέσω τύπου και αριθμού σειράς *1), ανταποκρίνονται σε όλες τις σχετικές διατάξεις των οδηγιών *2) και των προτύπων *3). Τεχνικά έγγραφα στο *4) - βλέπε σελίδα 4.

2. Προβλεπόμενη χρήση

Το πιστόλι φυσήματος επαναφορτιζόμενης μπαταρίας προορίζεται για

- Ξεφύσημα γρεζιών και ρύπων και παρόμοιων από υλικά και εργαλεία.
- Ξεφύσημα στενών και ενδιάμεσων χώρων.
- Φούσκωμα/εκκένωση σωσιβίων, στρωμάτων αέρα και παρόμοιων αντικειμένων που φουσκώνουν.

Για ζημιές που ενδέχεται να προκύψουν από μη προβλεπόμενη χρήση φέρει την αποκλειστική ευθύνη ο χρήστης.

Θα πρέπει να ληφθούν υπόψη οι γενικά αναγνωρισμένοι κανονισμοί πρόληψης ατυχημάτων, καθώς και οι υποδείξεις ασφαλείας.

3. Γενικές επισημάνσεις ασφαλείας



Προσέξτε για τη δική σας προστασία, καθώς και για την προστασία του ηλεκτρικού σας εργαλείου εκείνα τα σημεία του κειμένου, που χαρακτηρίζονται με αυτό το σύμβολο!



ΠΡΟΕΙΔΟΠΟΙΗΣΗ - Για τη μείωση του κινδύνου τραυματισμού διαβάστε τις οδηγίες λειτουργίας.

ΠΡΟΕΙΔΟΠΟΙΗΣΗ – Διαβάστε όλες τις υποδείξεις ασφαλείας, οδηγίες, εικονογραφήσεις και όλα τα τεχνικά στοιχεία, που συνοδεύουν αυτό το ηλεκτρικό εργαλείο. Αμέλειες κατά την τήρηση των ακόλουθων υποδείξεων μπορεί να προκαλέσουν ηλεκτροπληξία, πυρκαγιά και/ή σοβαρούς τραυματισμούς.

Φυλάξτε όλες τις υποδείξεις ασφαλείας και τις οδηγίες για το μέλλον. Παραδώστε σε άλλους το ηλεκτρικό σας εργαλείο μόνο μαζί με αυτά τα έγγραφα.

Υπολειπόμενοι κίνδυνοι: Ακόμα και με προβλεπόμενη χρήση μπορεί να προκύψουν, κατά τη διάρκεια της εργασίας με το εργαλείο, υπολειπόμενοι κίνδυνοι. Προσέξτε όλες τις υποδείξεις ασφαλείας και όλες τις οδηγίες.

4. Ειδικές υποδείξεις ασφαλείας

4.1 Υποδείξεις χρήσης

- Μην κρατάτε τα χέρια ή το πρόσωπο στη διάκρεια της χρήσης κοντά στο άνοιγμα φυσήματος ή στην είσοδο αέρα. Μπορεί να προκύψουν τραυματισμοί.
- Κρατάτε πάντα γερά το εργαλείο κατά την εργασία. Αν αυτό δεν τηρηθεί, μπορεί να προκύψουν ατυχήματα ή τραυματισμοί.
- Κατά την εργασία φοράτε προστατευτικά γυαλιά ή μάσκα προστασίας από τη σκόνη. Τα εκσφενδονιζόμενα ξένα σώματα μπορεί να φθάσουν στα μάτια ή τη μύτη.
- Κατά τον καθαρισμό ηλεκτρικών αγωγών, π.χ. ενός ηλεκτρικού πίνακα, τηρείτε επαρκή απόσταση ανάμεσα στον αγωγό και το ηλεκτρικό εργαλείο. Για τον καθαρισμό, τοποθετήστε το ακροφύσιο. Αν δεν τοποθετηθεί το ακροφύσιο κατά τον καθαρισμό του αγωγού, αυτό μπορεί να προκαλέσει ηλεκτροπληξία.
- Το άνοιγμα φυσήματος και/ή η εισαγωγή αέρα δεν επιτρέπεται να είναι μπλοκαρισμένα. Στην εισαγωγή αέρα δεν επιτρέπεται να συσσωρεύεται σκόνη. Μπλοκάροντας το άνοιγμα φυσήματος ή την εισαγωγή φυσήματος επιταχύνεται ακανόνιστα η περιστροφή του κινητήρα, κάτι που μπορεί να προκαλέσει ζημιά στον ανεμοστήρα στο ηλεκτρικό εργαλείο και να έχει ως αποτέλεσμα την υπερθέρμανση του κινητήρα.
- Το προϊόν δεν επιτρέπεται να χρησιμοποιείται σε σημεία, στα οποία υπάρχει πιθανότητα να αναρροφήσει νερό ή άμμο.
- Μη χρησιμοποιείτε το εργαλείο σε σημεία, στα οποία υπάρχουν αναφλέξιμα υλικά, π.χ. βαφή, χρώμα, βενζόλιο, αρωματικά ή βενζίνη.
- Μη χρησιμοποιείτε το εργαλείο κοντά σε αντικείμενα που παράγουν πολλή θερμότητα, π.χ. φούρνους. Μη φυσάτε σε εστίες πυράκτωσης. Δεν επιτρέπεται το σβήσιμο ή το δυνάμωμα φλογών με το εργαλείο. Η χρήση κοντά σε τέτοια αντικείμενα μπορεί να προκαλέσει πυρκαγιά.
- Μη φυσάτε αιχμηρά αντικείμενα, π.χ. κομμάτια γυαλι, λάμες, καρφιά, βίδες, χαλίκια κτλ.



Αν το εργαλείο ανεβάζει ασυνήθιστα υψηλές θερμοκρασίες, λειτουργεί όχι καλά ή κάνει ασυνήθιστους θορύβους, διακόψτε αμέσως τη χρήση και απενεργοποιήστε το εργαλείο. Σε αυτή την περίπτωση, το κέντρο εξυπηρέτησης πελατών πρέπει να διεξάγει έναν έλεγχο και ενδεχομένως επισκευή. Η περαιτέρω χρήση σε μη φυσιολογική λειτουργία μπορεί να προκαλέσει τραυματισμούς.



Βλέπε στο κεφάλαιο 12. Επισκευή!

ει ΕΛΛΗΝΙΚΑ

- Σε μη ηθελημένο πέσιμο ή χτύπημα του εργαλείου, αυτό πρέπει να ελεγχθεί προσεκτικά για ρωγμές, σημεία θραύσης ή παραμορφώσεις. Οι ρωγμές, τα σημεία θραύσης ή οι παραμορφώσεις μπορεί να έχουν ως αποτέλεσμα τραυματισμούς.
- Δεν επιτρέπεται να τοποθετούνται αντικείμενα όπως βίδες στο άνοιγμα φυσήματος.
- Η λειτουργία εισαγωγής αέρα αυτού του προϊόντος προορίζεται μόνο για την εκκένωση αντικειμένων. Δεν μπορεί να χρησιμοποιηθεί για την αναρρόφηση αντικειμένων όπως μια ηλεκτρική σκούπα.
- Κατά την εκκένωση σωσιβίων, φουσκωτών βαρκών κτλ. δεν επιτρέπεται να αναρροφάται υπολειπόμενο νερό. Αν φθάσει μη ηθελημένο νερό, άμμος κτλ., αυτό μπορεί να προκαλέσει δυσλειτουργία.
- Μην αφήνετε ποτέ το εργαλείο να λειτουργεί χωρίς επίβλεψη!
- Μην αφήνετε ποτέ το εργαλείο χωρίς επίβλεψη, πριν ακινητοποιηθεί πλήρως.
- Κατά τη λειτουργία του εργαλείου σε ψηλά ευρισκόμενα σημεία προσέξτε, να μη βρίσκεται κανείς από κάτω.
- Αποφύγετε τον στροβιλισμό σκόνης.
- Μη στρέφετε ποτέ το εργαλείο σε ανθρώπους ή ζώα. Το εργαλείο φυσά μικρά αντικείμενα με υψηλή ταχύτητα και μπορεί να προκαλέσει τραυματισμούς.
- Κατά τη χρήση του εργαλείου προσέξτε για μια ασφαλή στάση του σώματος!
- Αποφύγετε σε κάθε περίπτωση τα χτυπήματα στο εργαλείο και την υγρασία. Κάθε μία από αυτές τις δυνατότητες μπορεί να προκαλέσει ζημιά στα τοποθετημένα εξαρτήματα ακριβείας και να προκαλέσει δυσλειτουργίες.
- Πριν από τη θέση σε λειτουργία πρέπει να απομακρύνονται από τον περιβάλλοντα χώρο όλα τα αντικείμενα που μπορεί να προκαλέσουν τραυματισμούς ή ατύχημα.
- Μην κοιτάτε στο άνοιγμα φυσήματος στη διάρκεια της λειτουργίας.
- Μην πλησιάζετε την εισαγωγή αέρα στο σώμα σας, για να αποφευχθεί αναρρόφηση της ενδυμασίας εργασίας. Αν φθάσουν ξένα υλικά στην εισαγωγή αέρα και διακόψουν τη ροή αέρα, απενεργοποιήστε αμέσως τη συσκευή και αφαιρέστε την επαναφορτιζόμενη μπαταρία. Μόνο τότε αφαιρέστε τα ξένα υλικά.
- Σε συνεχή χρήση αυτού του εργαλείου, το εργαλείο μπορεί να υπερθερμανθεί και ο κινητήρας και ο διακόπτης μπορεί να υποστούν ζημιά. Σε περίπτωση υπερθέρμανσης, απενεργοποιήστε τη συσκευή και αφήστε τη να κρυώσει.
- Ελέγξτε αν η μπαταρία εφαρμόζει με ασφάλεια και σταθερά. Μια όχι σταθερά τοποθετημένη μπαταρία μπορεί να πέσει και συνεπώς αποτελεί κίνδυνο.
- Μη χρησιμοποιείτε το μηχάνημα, αν το εργαλείο ή οι συνδέσεις επαναφορτιζόμενης μπαταρίας (στήριγμα επαναφορτιζόμενης μπαταρίας) έχουν παραμορφωθεί. Όταν

χρησιμοποιείται η επαναφορτιζόμενη μπαταρία, μπορεί να προκληθεί ένα βραχυκύκλωμα που μπορεί να έχει ως συνέπεια δημιουργία καπνού ή ανάφλεξη.

- Διατηρείτε τις συνδέσεις στο εργαλείο (στήριγμα επαναφορτιζόμενης μπαταρίας) καθαρές από γρέζια και σκόνη. Βεβαιωθείτε πριν από τη χρήση ότι δεν έχουν συσσωρευθεί γρέζια και σκόνη στην περιοχή των συνδέσεων.
- Μην επιτρέψετε στη διάρκεια της χρήσης να πέφτουν γρέζια ή σκόνη από το εργαλείο στην επαναφορτιζόμενη μπαταρία. Μην αφήνετε το εργαλείο στα διαλείμματα εργασίας ή μετά από τη χρήση σε μια περιοχή, στην οποία μπορεί να εκτεθεί σε γρέζια ή σκόνη. Αυτό μπορεί να έχει ως συνέπεια ένα βραχυκύκλωμα που μπορεί να έχει ως συνέπεια δημιουργία καπνού ή ανάφλεξη.
- Διαβάστε προσεκτικά τις οδηγίες λειτουργίας. Εξοικειωθείτε με τα στοιχεία χειρισμού και τη σωστή χρήση του εργαλείου.
- Μην επιτρέπετε τη χρήση αυτού του εργαλείου από παιδιά, άτομα με περιορισμένες φυσικές, αισθητηριακές ή πνευματικές ικανότητες ή χωρίς εμπειρία ή/και γνώσεις ή από άτομα που δεν έχουν εξοικειωθεί με αυτές τις οδηγίες. Οι τοπικοί κανονισμοί μπορεί να περιορίζουν την ηλικία του χειριστή.
- Τα παιδιά πρέπει να επιβλέπονται, για να εξασφαλίζεται, ότι δεν παίζουν με τη συσκευή.
- Ο χρήστης είναι υπεύθυνος για τραυματισμούς ή υλικές ζημιές σε άλλα άτομα ή την ιδιοκτησία τους.

ΠΡΟΕΙΔΟΠΟΙΗΣΗ – Φοράτε πάντοτε προστατευτικά γυαλιά.



Προστατευτείτε τη συσκευή σας από την υγρασία. Δεν επιτρέπεται να εκτίθεται σε βροχή.



Προσέξτε ώστε να μην τραυματιστεί κάποιος, όταν εκσφενδονίζονται ξένα σωματίδια. Κρατάτε τα άλλα άτομα σε απόσταση.



Κρατάτε τα πλησίον ευρισκόμενα άτομα και ζώα σε ασφαλή απόσταση από τη συσκευή. Κρατάτε τα άλλα άτομα σε απόσταση.

Κρατάτε πάντα ελεύθερο το άνοιγμα αναρρόφησης και το άνοιγμα εξαγωγής αέρα, μην το κλείνετε, μην το φράζετε και μην εισάγετε αντικείμενα.

4.2 Υποδείξεις ασφαλείας για τη χρήση των μπαταριών

Αφαιρέστε την μπαταρία από το εργαλείο, πριν πραγματοποιηθεί μια εργασία ρύθμισης ή συντήρησης.

Βεβαιωθείτε ότι έχει απενεργοποιηθεί το εργαλείο κατά την τοποθέτηση της μπαταρίας.



ΠΡΟΣΟΧΗ Μην κοιτάτε την αναμμένη φωτιόδιο.



Προστατέψτε τις μπαταρίες από την υγρασία!



Μην εκθέτετε τις επαναφορτιζόμενες μπαταρίες στη φωτιά!

Μην χρησιμοποιείτε ελαττωματικές ή παραμορφωμένες επαναφορτιζόμενες μπαταρίες!
Μην ανοίγετε τις επαναφορτιζόμενες μπαταρίες!
Μην ακουμπάτε ή βραχυκυκλώνετε τις επαφές των επαναφορτιζόμενων μπαταριών!



Από τις ελαττωματικές επαναφορτιζόμενες μπαταρίες ιόντων λιθίου (Li-Ion) μπορεί να εξέλθει εύφλεκτο υγρό!



Σε περίπτωση που χυθεί το υγρό της μπαταρίας και έρθει σε επαφή με το δέρμα σας, ξεπλύνετε το αμέσως με πολύ νερό. Σε περίπτωση που πέσει υγρό της μπαταρίας στα μάτια σας, πλύνετε τα μάτια σας με καθαρό νερό και πηγαίστε χωρίς καθυστέρηση στον γιατρό!

Εάν το εργαλείο χαλάσει αφαιρέστε την επαναφορτιζόμενη μπαταρία από αυτό.

Κατά την εργασία με το εργαλείο σας να φοράτε πάντοτε προστατευτικά γυαλιά, γάντια εργασίας και σταθερά παπούτσια!

Σε περίπτωση που πρόκειται να εργαστείτε για μεγαλύτερο χρονικό διάστημα, φορέστε οπωσδήποτε προστασία ακοής. Η επίδραση για μεγαλύτερο χρονικό διάστημα υψηλής ηχητικής στάθμης μπορεί να οδηγήσει σε βλάβη της ακοής.

Δεν επιτρέπεται να γίνεται επεξεργασία υλικών, που κατά την επεξεργασία δημιουργούν επικίνδυνες για την υγεία σκόνης ή ατμούς (π.χ. αμίαντος).

Σε περίπτωση μη χρήσης απομακρύνετε την μπαταρία από το εργαλείο.

Μείωση επιβάρυνσης από σκόνη:



ΠΡΟΕΙΔΟΠΟΙΗΣΗ - Ορισμένα είδη σκόνης που παράγονται κατά τη λείανση με γυαλόχαρτο, κατά το πρίονισμα, τρύπημα, τρύπημα και με άλλες εργασίες, περιέχουν χημικές ουσίες, οι οποίες είναι γνωστό, ότι μπορεί να προξενήσουν καρκίνο, γενετικές ανωμαλίες ή άλλες βλάβες της αναπαραγωγής. Μερικά παραδείγματα αυτών των χημικών ουσιών είναι:
- Μόλυβδος από μολυβδόχα επιχρίσματα,
- ορυκτή σκόνη από δομικούς λίθους, τσιμέντο και άλλα υλικά τοιχοποιίας και
- αρσενικό και χρώμιο από χημικά επεξεργασμένο ξύλο.

Ο κίνδυνος που διατρέχετε από αυτήν την επιβάρυνση, εξαρτάται από το πόσο συχνά εκτελείτε αυτήν την εργασία. Για να μειώσετε την επιβάρυνση από αυτές τις χημικές ουσίες: εργάζεστε σε έναν καλά αεριζόμενο χώρο φρονώντας έναν εγκεκριμένο εξοπλισμό προστασίας, όπως π.χ. μάσκες προστασίας από τη σκόνη, οι οποίες είναι κατασκευασμένες έτσι,

ώστε να φιλτράρουν τα μικροσκοπικά μικρά σωματίδια.

Αυτό ισχύει επίσης και για είδη σκόνης άλλων υλικών, όπως π.χ. ορισμένα είδη ξυλείας (όπως σκόνη δρυός ή οξιάς), μέταλλα, αμίαντος. Άλλες γνωστές ασθένειες είναι π.χ. αλλεργικές αντιδράσεις, νοσήματα του αναπνευστικού συστήματος. Μην αφήνετε την σκόνη να εισχωρήσει στο σώμα.

Προσέξτε τις οδηγίες που ισχύουν για το υλικό, το προσωπικό, την περίπτωση εφαρμογής και το σημείο χρήσης και τους εθνικούς κανονισμούς (π.χ. κανονισμοί εργασιακής ασφάλειας, απόρριψη).

Συλλέξτε τα σωματίδια που προκύπτουν στο σημείο της δημιουργίας τους, αποφύγετε τις συσσωρεύσεις στον περιβάλλοντα χώρο.

Χρησιμοποιείτε κατάλληλο για ειδικές εργασίες πρόσθετο εξοπλισμό. Έτσι φθάνουν λιγότερα σωματίδια ανεξέλεγκτα στο περιβάλλον.

Χρησιμοποιείτε ένα κατάλληλο σύστημα αναρρόφησης σκόνης.

Μειώστε την επιβάρυνση από τη σκόνη με τους εξής τρόπους:

- στρέφοντας τα εξερχόμενα σωματίδια και τη σκόνη απαερίων του εργαλείου όχι πάνω σας ή προς άτομα που βρίσκονται κοντά σας ή πάνω σε συσσωρευμένη σκόνη,
- χρησιμοποιώντας μία εγκατάσταση αναρρόφησης και/ή μία συσκευή καθαρισμού του αέρα,
- αερίζοντας καλά τον χώρο εργασίας και διατηρώντας τον καθαρό αναρροφώντας τους ρύπους. Το σκούπισμα ή το ξεβύσμα στροβιλίζει τη σκόνη.
- Αναρροφάτε ή πλένετε την ενδυμασία προστασίας. Μην ξεφυσάτε, χτυπάτε ή καθαρίζετε με βούρτσες.

Μεταφορά των μπαταριών ιόντων λιθίου:

Η αποστολή των μπαταριών ιόντων λιθίου υπόκειται στη νομοθεσία περί επικινδύνων εμπορευμάτων (UN 3480 και UN 3481). Κατά την αποστολή των μπαταριών ιόντων λιθίου προσέξτε τους τρέχοντες ισχύοντες κανονισμούς. Πληροφορηθείτε σχετικά ενδεχομένως από την εταιρεία μεταφορών. Πιστοποιημένη συσκευασία είναι διαθέσιμη στη Metabo.

Η αποστολή των επαναφορτιζόμενων μπαταριών μπορεί να γίνει μόνον εφόσον το περιβλήμα ευρίσκεται σε καλή κατάσταση και δεν διαρρέει υγρό. Για την αποστολή της επαναφορτιζόμενης μπαταρίας αφαιρέστε την μπαταρία από το εργαλείο. Ασφαλίστε τις επαφές από τυχόν βραχυκύκλωμα (π.χ. μονώστε τις με αυτοκόλλητη ταινία).

4.3 Σύμβολα

ΠΡΟΕΙΔΟΠΟΙΗΣΗ – Γενικοί κίνδυνοι!



Διαβάστε τις οδηγίες λειτουργίας.

5. Επισκόπηση

Βλέπε σελίδα 2.

- 1 Άνοιγμα φυσήματος
- 2 Ακροφύσιο ανεμιστήρα αέρα
- 3 Λαμπτήρας LED
- 4 Πληκτροδιακόπτης (Vario)
- 5 Επαναφορτιζόμενη μπαταρία *
- 6 Συνεχής λειτουργία
- 7 Χειρολαβή
- 8 Σπείρωμα για άγκιστρο ιμάντα*
- 9 Πλήκτρο για την απασφάλιση της μπαταρίας *
- 10 Εισαγωγή αέρα/φίλτρο
- 11 Ακροφύσιο B
- 12 Ακροφύσιο A
- 13 Προσθήκη αναρρόφησης
- 14 Ένδειξη χωρητικότητας και σήμανσης *
- 15 Πλήκτρο ένδειξης της χωρητικότητας *
- 16 Άγκιστρο ιμάντα*

* ανάλογα με τον εξοπλισμό/δεν συμπεριλαμβάνεται στον παραδιδόμενο εξοπλισμό

6. Έναρξη της λειτουργίας

6.1 Προετοιμασία

 Πριν από κάθε εργασία αλλαγής εξοπλισμού: Αφαιρέστε την μπαταρία από το εργαλείο.

- Ελέγξτε πριν από τη χρήση αν το εργαλείο και η μπαταρία είναι άθικτα και έχουν συναρμολογηθεί σωστά. Τα ελαττωματικά εξαρτήματα πρέπει να επισκευάζονται. Οι χαλασμένες ή δυσανάγνωστες επιγραφές πρέπει να αντικαθίστανται.
- Δεν επιτρέπεται να υπάρχουν άτομα στην κατεύθυνση της ροής αέρα.
- Δεν επιτρέπεται να υπάρχουν μη στερεωμένα αντικείμενα στην περιοχή, που θα προκαλούσαν πρόβλημα, αν φυσιόντουσαν στον αέρα.
- Τοποθετήστε τη φορτισμένη μπαταρία.

6.2 Επαναφορτιζόμενη μπαταρία

Φορτίστε την μπαταρία (5) πριν από τη χρήση. Φορτίστε ξανά την επαναφορτιζόμενη μπαταρία σε περίπτωση πτώσης της ισχύος.

Οδηγίες για τη φόρτιση της επαναφορτιζόμενης μπαταρίας θα βρείτε στις οδηγίες λειτουργίας του Metabo-φορτιστή.

Σε επαναφορτιζόμενες μπαταρίες ιόντων λιθίου (Li-Ion) με ένδειξη χωρητικότητας και σήμανσης (14) (ανάλογα με τον εξοπλισμό):

- Πατήστε το πλήκτρο (15), εμφανίζεται η κατάσταση φόρτισης μέσω των λυχνιών LED.
- Όταν μια λυχνία LED αναβοσβήνει, η μπαταρία είναι σχεδόν άδεια και πρέπει να επαναφορτιστεί.

Αφαίρεση, τοποθέτηση μπαταρίας, βλέπε

εικ. Α σελ. 2

Αφαίρεση: Πατήστε το πλήκτρο για την απασφάλιση της επαναφορτιζόμενης μπαταρίας (9) και αφαιρέστε την μπαταρία (5).

Τοποθέτηση: Σπρώξτε μέσα την μπαταρία (5) μέχρι να ασφαλίσει.

7. Συναρμολόγηση και χρήση

7.1 Ξεφύσημα ή φούσκωμα

Βλέπε εικ. D/E σελ. 3

7.2 Εκκένωση

Βλέπε εικ. B σελ. 2

7.3 Τοποθέτηση ενός άγκιστρου ιμάντα (16)

Βλέπε εικ. C σελ. 2

Καθώς υπάρχει και στις δύο πλευρές του εργαλείου ένα σπείρωμα, το άγκιστρο ιμάντα μπορεί να τοποθετείται και στις δύο πλευρές του εργαλείου.

7.4 Τοποθέτηση του ακροφυσίου ανεμιστήρα αέρα (2)

Βλέπε εικ. D, σελ. 3

7.5 Φούσκωμα

Τοποθέτηση των ακροφυσίων A (12) και B (11)

Βλέπε εικ. E σελ. 3/κεφ. 8.4

7.6 Εκκένωση

Τοποθέτηση των ακροφυσίων A (12) και B (11)

Βλέπε εικ. F σελ. 3

7.7 Αποθήκευση του ακροφυσίου ανεμιστήρα αέρα

Βλέπε εικ. B σελ. 2

8. Χρήση

8.1 Ενεργοποίηση/Απενεργοποίηση

 Αποφύγετε το ακούσιο ξεκίνημα: Απενεργοποιείτε πάντοτε το εργαλείο, όταν απομακρύνετε την μπαταρία από το εργαλείο.

8.2 Λειτουργία γενικά

- Χρησιμοποιείτε το εργαλείο μόνο στο φως της ημέρας ή σε καλό τεχνητό φωτισμό.
- Μην κατευθύνετε ποτέ το ρεύμα του αέρα πάνω σας ή επάνω σε άλλα άτομα.
- Απαιτείται προσοχή, όταν φυσάτε στενά σημεία ή κόντρα στον άνεμο, καθώς μπορεί να εκτοξευθούν αντικείμενα προς τα πίσω.
- Μην ενεργοποιείτε τον διακόπτη, αν η εισαγωγή αέρα είναι κοντά στο έδαφος ή κοντά σε αντικείμενα που μπορεί να αναρροφηθούν εύκολα. Η σκόνη και οι ρύποι μπορεί να φράξουν την εισαγωγή αέρα και να προκαλέσουν δυσλειτουργία.

- Κρατάτε σε απόσταση από το άνοιγμα αναρρόφησης και εξόδου αέρα τα χέρια, άλλα μέρη του σώματος ή ρουχισμό και μην πλησιάζετε σε κινούμενα μέρη.
- Διατηρείτε την μπαταρία καθαρή, για να αποτρέψετε μια ζημιά ή μια πιθανή πυρκαγιά.
- Απενεργοποιήστε το εργαλείο, αφαιρέστε την επαναφορτιζόμενη μπαταρία, διασφαλίστε ότι όλα τα κινούμενα μέρη είναι ακινητοποιημένα, όταν το εργαλείο παραμένει χωρίς επίβλεψη.
- Αυτό το εργαλείο εκλύει θερμό αέρα βάσει της κατασκευής του, αυτό ωστόσο δεν αποτελεί δυσλειτουργία.

Κρατάτε το εργαλείο πάντα από τη λαβή, για να το μεταφέρετε. Κυρίως μην το σηκώνετε και μην το κουβαλάτε από το ακροφύσιο ανεμιστήρα αέρα. Διαφορετικά, το ακροφύσιο μπορεί να αποσπαστεί και να πέσει ή να σπάσει.

8.3 Ρύθμιση αέρα

Αυτό το εργαλείο διαθέτει έναν διακόπτη Vario (4). Η ποσότητα αέρα εξαρτάται από την πίεση στον διακόπτη και μπορεί έτσι να ρυθμίζεται.

8.4 Συνεχής λειτουργία

Αυτό το προϊόν διαθέτει μια λειτουργία συνεχούς λειτουργίας που ενδείκνυται για το φούσκωμα/την εκκένωση και τον καθαρισμό ανοιχτών περιοχών.

Στη μέγιστη ενεργοποίηση του διακόπτη (4) ο ηλεκτροδιακόπτης μπορεί να ασφαλίσει με πίεση του κουμπιού (6) στο 100% ποσότητας αέρα και έτσι να ενεργοποιηθεί η συνεχής λειτουργία.

8.5 Φούσκωμα αντικειμένου

- Για να αποφευχθεί το υπερβολικό φούσκωμα, ελέγχετε την κατάσταση κατά το φούσκωμα. Υπάρχει κίνδυνος θραύσης ή ζημιάς.
- Ανάλογο με το προς φούσκωμα αντικείμενο, αυτό μπορεί να μην πληρώνεται επαρκώς με αέρα. Αν το φούσκωμα είναι πολύ αδύναμο, χρησιμοποιήστε πρόσθετα μια χειροκίνητη αντλία, για να προσαρμόσετε την τάση.
- Μη χτυπάτε με βία τη μύτη του ακροφυσίου B (11) στο πάτωμα ή άλλες επιφάνειες. Αυτό μπορεί να προκαλέσει παραμόρφωση της μύτης.

Ακροφύσιο A (12)

- Εισάγετε το ακροφύσιο A (12) στη βαλβίδα για μεγάλα αντικείμενα, όπως στρώματα αέρα.

Ακροφύσιο A (12) και ακροφύσιο B (11)

- Σε μικρότερα αντικείμενα, όπως μπάλες θαλάσσης ή σωσίβια, εισάγετε τη μύτη του ακροφυσίου B (11) πρώτα στη βαλβίδα και στη συνέχεια το ακροφύσιο A (12). (Εικ. Ε σελ. 4)

Τραβήξτε και στην πλευρά της βαλβίδας και στην πίσω πλευρά του υλικού, για να δημιουργήσετε χώρο στον εσωτερικό χώρο του προς φούσκωμα αντικειμένου.

Το άνοιγμα φουσκώματος βρίσκεται στην κατεύθυνση χρήστη. Για αυτό χρησιμοποιείτε το εργαλείο πάντα με τέτοιο τρόπο, ώστε να μη φυσά απευθείας στο πρόσωπο ή το σώμα.

9. Καθαρισμός, συντήρηση

Πριν από κάθε συντήρηση και έλεγχο, απενεργοποιείτε τον διακόπτη (4) και αφαιρείτε την επαναφορτιζόμενη μπαταρία (5).

Όλες οι βίδες στερέωσης επιθεωρούνται τακτικά και ελέγχονται για καλή σύσφιξη. Αν λασκάρει μία από τις βίδες, πρέπει να σφιχθεί αμέσως. Αν αυτό δεν συμβεί, το αποτέλεσμα μπορεί να είναι σοβαροί κίνδυνοι.

Ελέγχετε τις συνδέσεις του εργαλείου και της επαναφορτιζόμενης μπαταρίας (αν είναι δυνατόν πριν, κατά τη διάρκεια και μετά από τη λειτουργία), για να διασφαλιστεί ότι δεν έχουν συσσωρευθεί γρέζια και σκόνη. Αφαιρέστε τα συσσωρευμένα γρέζια και τη σκόνη. Διαφορετικά μπορεί να προκύψουν δυσλειτουργίες.

Ελέγχετε πριν από κάθε χρήση εάν τα κινούμενα μέρη λειτουργούν άψογα και δε μαγκώνουν, εάν υπάρχουν συσσωρευμένα εξαρτήματα ή έχουν υποστεί τέτοια ζημιά, ώστε να τίθεται σε κίνδυνο η λειτουργία του μηχανήματος. Δώστε τα χαλασμένα εξαρτήματα για επισκευή πριν τα τοποθετήσετε ξανά στο μηχάνημα.

Εξωτερικός καθαρισμός

Εάν το εργαλείο είναι λερωμένο, σκουπίστε το με ένα μαλακό στεγνό πανί ή με ένα πανί βρεγμένο με σαπουνόνερο. Μην χρησιμοποιείτε διάλυμα χλωρίνης, βενζίνη ή διαλυτικά χρωμάτων, καθώς αυτά φθείρουν τα πλαστικά.

Έλεγχος της εισαγωγής αέρα (εικ. B/F)

Αν η εισαγωγή αέρα έχει βουλώσει με σκόνη ή ρύπους, μπορεί να μειωθεί η ποσότητα αέρα ή ο αέρας μπορεί να είναι πιο ζεστός από ό,τι συνήθως.

Ελέγχετε πριν και μετά από τη χρήση αν η εισαγωγή αέρα έχει βουλώσει από σκόνη ή ρύπους και διασφαλίστε ότι το φίλτρο είναι άθικτο.

Σε βούλωμα, χρησιμοποιήστε μια μαλακή βούρσα ή μια ηλεκτρική σκούπα, για να αφαιρέσετε τους ρύπους, για να μην εισέλθουν μέσα στο εργαλείο.

Αφαιρείτε ανά διαστήματα την **μπαταρία** και σκουπίστε την επιφάνεια επαφής μεταξύ μπαταρίας και εργαλείου με ένα στεγνό πανί, αφού απομακρύνετε τη σκόνη.

Μην πιέζετε βία το φίλτρο και μην το τρίβετε.

Αυτό μπορεί να προκαλέσει ζημιά στο φίλτρο και δυσλειτουργία του εργαλείου. Φυσήξτε μετά από τον καθαρισμό τον αέρα σε μια κατεύθυνση στην οποία δεν υπάρχουν άτομα, ζώα ή αντικείμενα. Η σκόνη που παραμένει στο εσωτερικό εξωθείται από το άνοιγμα φυσίσματος. Αν η κατάσταση μετά από τον καθαρισμό της εισαγωγής αέρα δεν βελτιώνεται ή το φίλτρο έχει ζημιά, μεταβείτε στο Metabo Service.

Μη συντηρείτε ποτέ χαλασμένες μπαταρίες. Κάθε εργασία συντήρησης σε μπαταρίες θα πρέπει να γίνεται μόνο από τον κατασκευαστή ή τις εξουσιοδοτημένες υπηρεσίες εξυπηρέτησης πελατών.

10. Φύλαξη

Πριν από τη φύλαξη αφήστε το να κρυώσει. Για τη φύλαξη, αφαιρείτε την μπαταρία από το εργαλείο. Να φυλάσσεται σε ξηρό μέρος μακριά από παιδιά.

11. Πρόσθετος εξοπλισμός

Χρησιμοποιείτε μόνο γνήσιες επαναφορτιζόμενες μπαταρίες Metabo ή CAS- (Cordless Alliance System) και εξοπλισμό.

Χρησιμοποιείτε μόνον πρόσθετο εξοπλισμό, ο οποίος ικανοποιεί τις απαιτήσεις και τα χαρακτηριστικά στοιχεία που αναφέρονται σε αυτές τις οδηγίες λειτουργίας.

A Επαναφορτιζόμενες μπαταρίες διαφορετικής χωρητικότητας. Αγοράζετε μόνο επαναφορτιζόμενες μπαταρίες με μια τάση κατάλληλη για το ηλεκτρικό σας εργαλείο.

Αρ. παραγ.: 625367000 4,0 Ah (LiHD)

Αρ. παραγ.: 625368000 5,5 Ah (LiHD)

Αρ. παραγ.: 625369000 8,0 Ah (LiHD)

κ.λπ.

Αρ. παραγ.: 625596000 2,0 Ah (Li-Ion)

Αρ. παραγ.: 625591000 4,0 Ah (Li-Ion)

Αρ. παραγ.: 625592000 5,2 Ah (Li-Ion)

κ.λπ.

B Φορτιστές: ASC 55, ASC 145, κ.λπ.

Πλήρες πρόγραμμα εξαρτημάτων, βλέπε www.metabo.com ή στον κατάλογο.

12. Επισκευή και συντήρηση

 Οι επισκευές των ηλεκτρικών εργαλείων επιτρέπεται να διενεργούνται μόνο από ηλεκτροτεχνίτες και μόνο με τα γνήσια ανταλλακτικά!

Για ηλεκτρικά εργαλεία Metabo που έχουν ανάγκη επισκευής απευθυνθείτε στην αντίστοιχη αντιπροσωπεία της Metabo. Διευθύνσεις βλέπε www.metabo.com.

Αφαιρέστε την επαναφορτιζόμενη μπαταρία από το εργαλείο, περιμένετε μέχρι να ακινητοποιηθούν όλα τα κινούμενα μέρη και να κρυώσει η μηχανή, προτού προβείτε σε οποιαδήποτε ρύθμιση, μετατροπή, συντήρηση, καθαρισμό ή φύλαξη του μηχανήματος.

Συντηρείτε σχολαστικά το εργαλείο και διατηρείτε το καθαρό.

Αντικαθιστάτε τα φθαρμένα ή κατεστραμμένα εξαρτήματα για λόγους ασφαλείας.

Χρησιμοποιείτε μόνο γνήσια ανταλλακτικά και παρελκόμενα.

Τους καταλόγους ανταλλακτικών μπορείτε να τους κατεβάσετε στη διεύθυνση www.metabo.com.

13. Περιβαλλοντολογική προστασία

Τηρείτε τους εθνικούς κανονισμούς για την απόσυρση σύμφωνα με τους κανόνες προστασίας του περιβάλλοντος και για την ανακύκλωση των άχρηστων εργαλείων, συσκευασιών και πρόσθετου εξοπλισμού.

Τα υλικά συσκευασίας πρέπει να απορρίπτονται σύμφωνα με τη σήμανσή τους σύμφωνα με τις κοινοτικές οδηγίες. Περαιτέρω υποδείξεις θα βρείτε στην ηλεκτρονική διεύθυνση www.metabo.com στην περιοχή Service.

Οι μπαταρίες δεν επιτρέπεται να πεταχτούν στα οικιακά απορρίμματα! Επιστρέψτε τις ελαττωματικές ή μεταχειρισμένες μπαταρίες στον αντιπρόσωπο της Metabo!

Μην πετάτε τις μπαταρίες στο νερό.



Μόνο για χώρες της ΕΕ: Μην πετάτε τα ηλεκτρικά εργαλεία στον κάδο οικιακών απορριμμάτων! Σύμφωνα με την ευρωπαϊκή οδηγία 2012/19/ΕΕ περί ηλεκτρικών και ηλεκτρονικών συσκευών και την ενσωμάτωσή της στο εθνικό δίκαιο, τα ηλεκτρικά εργαλεία πρέπει να συλλέγονται ξεχωριστά και να επιστρέφονται για ανακύκλωση με τρόπο φιλικό προς το περιβάλλον.

Πριν την απόσυρση εκφορτίστε την μπαταρία στο ηλεκτρικό εργαλείο. Ασφαλίστε τις επαφές από τυχόν βραχυκύκλωμα (π.χ. μωνώστε τις με αυτοκόλλητη ταινία).

14. Τεχνικά στοιχεία

Διευκρινίσεις σχετικά με τα στοιχεία στη σελίδα 3.

Διατηρούμε το δικαίωμα για αλλαγές, που εξυπηρετούν την τεχνική πρόοδο.

U = Τάση της μπαταρίας
 n_p = Αριθμός στροφών χωρίς φορτίο
 $Air_{M,max}$ = Μέγ. ποσότητα αέρα
 $Air_{V,max}$ = Μέγ. ταχύτητα αέρα
 m = Βάρος με τη μικρότερη μπαταρία

Οι τιμές μετρήθηκαν σύμφωνα με το πρότυπο EN 62841.

Επιτρεπόμενη θερμοκρασία περιβάλλοντος κατά τη λειτουργία:

-20 C έως 50 C (περιορισμένη απόδοση σε θερμοκρασίες κάτω από 0 C). Επιτρεπόμενες θερμοκρασίες κατά την απόθηκευση: 0 C έως 30 C

--- Συνεχές ρεύμα

Τα αναφερόμενα τεχνικά στοιχεία εννοούνται με ανοχές (σύμφωνα με τις εκάστοτε ισχύουσες τεχνικές προδιαγραφές).



Τιμές εκπομπών

Αυτές οι τιμές καθιστούν δυνατή την εκτίμηση των εκπομπών του ηλεκτρικού εργαλείου και τη σύγκριση διαφόρων ηλεκτρικών εργαλείων. Ανάλογα με τις συνθήκες εργασίας, την κατάσταση του ηλεκτρικού εργαλείου ή των εξαρτημάτων εργασίας μπορεί η πραγματική επιβάρυνση να είναι υψηλότερη ή χαμηλότερη. Για την εκτίμηση λάβετε υπόψη τα διαλείμματα

εργασίας και τις φάσεις μικρότερου φορτίου. Με βάση τις αντίστοιχες προσαρμοσμένες τιμές εκτίμησης καθορίστε μέτρα προστασίας για τον χρήστη, π.χ. οργανωτικά μέτρα.

Συνολική τιμή κραδασμών (Διανυσματικό άθροισμα τριών διευθύνσεων) σύμφωνα με το EN 62841:

a_h = Τιμή εκπομπής κραδασμών
 K_h = Ανασφάλεια (ταλάντωση)

Τυπικές ηχητικές στάθμες A:

L_{pA} = Στάθμη ηχητικής πίεσης
 L_{WA} = Στάθμη ηχητικής ισχύος
 $K_{pA}, K_{WA/WA(G)}$ = Αβεβαιότητα
 $L_{WA(G)}$ = Εγγυημένη στάθμη ηχητικής ισχύος

Κατά την εργασία μπορεί να υπάρξει υπέρβαση της στάθμης θορύβου των 80 dB(A).



Φοράτε προστασία ακοής!

Eredeti használati utasítás

1. Megfelelő ségi nyilatkozat

Kizárólagos felelősségünk tudatában kijelentjük: Ezek az akkus fűvópisztolyok – típus és sorozatszám alapján történő azonosítással *1) – megfelelnek az irányelvek *2) és szabványok *3) összes idevonatkozó rendelkezéseinek. A Műszaki dokumentációt *4) - lásd a 4. oldalon.

2. Rendeltetés szerű használat

Az akkus fűvópisztoly a következőkre használható

- Forgácsok, szennyeződések és hasonló anyagokról és szerszámokról való lefújásához.
- Szűk helyek és köztes helyek kifújásához.
- Úszógumik, gumimatracok és hasonló felfújható tárgyak felpumpálásához/leeresztéséhez.

A nem rendeltetés szerű használat során keletkezett károkért kizárólag a felhasználó felel.

Az általánosan elismert baleset megelőzési előírásokat és biztonsági utasításokat figyelembe kell venni.

3. Általános biztonsági utasítások



Saját testi épsége és az elektromos szerszám védelme érdekében tartsa be az adott szimbólummal jelölt szövegrészekben foglaltakat!



FIGYELMEZTETÉS – A sérülésveszély csökkentése érdekében olvassa el a használati utasítást.



FIGYELMEZTETÉS – **Olvassa el az ehhez a kéziszerszámhoz mellékelt összes biztonsági figyelmeztetést, előírást, illusztrációt és műszaki adatokat.** Az alábbiakban felsorolt előírások betartásának elmulasztása áramütésekhez, tűzhöz és/vagy súlyos testi sérülésekhez vezethet.

Kérjük, gondosan őrizzen meg minden biztonsági utasítást és előírást a jövőbeni használat érdekében. Csak ezekkel a dokumentumokkal együtt adja tovább másnak az elektromos kéziszerszámot.

Fennmaradó kockázat: Az előírásoknak megfelelő használat mellett is fennállhat a géppel való munkavégzés közben maradó kockázat. Vegye figyelembe valamennyi biztonsági utasítást és előírást.

4. Különleges biztonsági utasítások

4.1 A kezelésre vonatkozó utasítások

- Ne vegye a kezét vagy az arcát a fűvó nyílás vagy a légbeszívás közelébe. Sérüléseket okozhat.

- A munkavégzés közben tartsa mindig szorosan a szerszámot. Ennek be nem tartása balesetekhez vagy sérülésekhez vezethet.

- Munka közben viseljen védőszemüveget és porvédő álarcot. A szétrepülő tárgyak szemébe vagy orrába kerülhetnek.

- Az elektromos vezetők, mint pl. kapcsolótáblák, megtisztításakor tartson elegendő távolságot az elektromos vezetők és az elektromos szerszám között. Tisztításhoz helyezze fel a fűvókát. Amennyiben a vezetők tisztításakor nem helyezik fel a fűvókát, az áramütéshez vezethet.

- A fűvó nyílás és/vagy a légbeszívás nem blokkolható. A légbeszívó nyílásra nem rakódhat le por. A fűvó nyílás vagy a légbeszívás blokkolásakor a motor forgása természetellenesen felgyorsul, ami megromlíthatja az elektromos szerszám ventilátorát és a motor túlforródásához vezethet.

- A készülék nem használható olyan helyeken, ahol valószínűleg vizet vagy homokot szívhatsz fel.

- A készülék nem használható olyan helyeken, ahol gyúlékony anyagok, mint pl. lakkok, festékek, benzol, hígító vagy benzín található.

- A készülék nem használható hőképző tárgyak, mint pl. kályhák, közelében; ne fújjon az izzó gőcba. A készülékkel tilos lángot oltani vagy izzítani. Az ilyen tárgyak közelében való használat tüzet okozhat.

- Ne fújjon éles tárgyak, mint pl. üvegdarabok, pengék, szögek, csavarok, kavicsok stb. közelébe



Amennyiben a készülék szokatlanul nagy hőmérsékletre melegszik, rosszul működik vagy szokatlan hangokat hallat, azonnal hagyja abba a használatát és kapcsolja ki a gépet. Ebben az esetben lépjen kapcsolatba az ügyfélszolgálattal ellenőrzés céljából, és adott esetben hagyja azt megjavíttatni. A szokatlan üzemelés esetén való használat sérülésekhez vezethet.



Lásd a 12. fejezetet Javítás!

- A véletlen leejtés vagy valamihez ütés esetén gondosan ellenőrizze a készüléket repedésekre, törésekre vagy eldeformálódásokra stb. tekintettel. A repedések, törések és eldeformálódások sérülésekhez vezethetnek.

- Tilos olyan tárgyakat, mint pl. csavarokat a fűvó nyílásba dugni.

- A légbeszívás ennél a terméknél csak tárgyak légtelenítésére használható. Az nem használható tárgyak porszívóként való leszívására.

- Úszógumik, felfújható csónakok, stb. légtelenítése esetén tilos a készülékkel vizet felszívni. Amennyiben véletlenül víz, homok, stb. kerül a motorba, az hibás működéshez vezethet.

- Soha ne hagyja felügyelet nélkül a szerszámot!

- Soha ne hagyja felügyelet nélkül a szerszámot, mielőtt az teljesen le nem állna.
- A szerszám magas helyen való használata esetén figyeljen arra, hogy senki ne tartózkodjon alatta.
- Kerülje el a por felkavarását.
- Soha ne irányítsa a készüléket emberekre vagy állatokra. A gép nagy sebességgel szétfújja az apró tárgyakat, és ezzel sérüléseket okozhat.
- A készülék használata közben figyeljen a biztos állásra!
- Mindenképpen el kell kerülni a szerszámra gyakorolt nagy ütésekét és a nedvességet. Ezek bármelyike megrongálhatja a beépített precíziós részeket, ami hibás működéshez vezethet.
- A használatba vétel előtt el kell távolítani a környezetéből az összes olyan tárgyat, amely sérüléshez vagy balesethez vezethet.
- Üzemelés közben ne nyúljon bele a fúvó nyílásba.
- Tartsa távol a légbeszívást a testétől, hogy elkerülhesse a munkaruházat beszívását. Amennyiben idegen anyag kerülne a légbeszívásba és megszakadna a légáram, a készüléket azonnal ki kell kapcsolni és el kell távolítani az akkuegységet. Csak ezután lehet eltávolítani az idegen anyagot.
- A készülék folyamatos használata során az túlforrósodhat, valamint a motor és a kapcsoló megrongálódhat. Túlforrósodás esetén kapcsolja ki és hagyja azt lehűlni.
- Ellenőrizze, hogy az akku biztonságosan és szorosan illeszkedik-e. Egy lazán behelyezett akku kieshet és így veszélyt jelent.
- Ne használja a készüléket, ha a szerszám vagy az akku csatlakozása (akkutartó) eldeformálódott. Ha behelyezi az akkuegységet, rövidzárlat léphet fel, ami füstképződéshez és gyulladáshoz vezethet.
- A szerszámon a csatlakozásokat (akkutartó) forgács- és pormentesen kell tartani. Használat előtt győződjön meg arról, hogy nem gyűlt össze forgács vagy por a csatlakozások területén.
- Alkalmazás közben kerülni, hogy forgács vagy por telepedjen az akkura. A szerszámot munkavégzés szünetében vagy a használat után ne hagyja olyan helyen, ahol leeső forgács vagy por kerülhet arra. Ez rövidzárlatot okozhat, ami füstképződéshez és gyulladáshoz vezethet.
- Olvassa el gondosan a használati útmutatót. Tanulmányozza a kezelőelemeket, és ismerje meg a gép megfelelő használatát.
- A gép használata gyermekek, korlátozott fizikai, szenzorikus vagy szellemi képességekkel élő személyek számára, vagy tapasztalat és/vagy ismeretek hiányában, vagy olyan személyek által, akik a jelen utasításokat nem ismerik, tilos. A helyi előírások a felhasználó életkorát korlátozhatják.
- Mindig figyelni kell arra, hogy a gyerekek ne játszhassanak a készülékkel.

- A felhasználó felelős a másokon keletkező sérülésekért és mások tulajdonában fellépő anyagi károkért.

FIGYELMEZTETÉS – Mindig viseljen védőszemüveget.



Övja a készüléket a nedvességtől. Ne tegye ki eső hatásának.



Figyeljen arra, hogy az elrepülő idegen testek miatt senki ne sérüljön meg. Másokat tartson távol.



Tartsa a közelben tartózkodó személyeket és háziállatokat biztonságos távolságban a berendezéstől. Másokat tartson távol.

Mindig tartsa szabadon a beszívó nyílásokat és a légkifúvó nyílásokat, ne takarja le, ne blokkolja azokat és ne dugjon semmit a nyílásokba.

4.2 Az akkuegység használatára vonatkozó biztonsági utasítások

Vegye ki az akkuegységet a gépből, mielőtt bármilyen beállítást vagy karbantartást végezne.

Győződjön meg arról, hogy kikapcsolta a gépet, mielőtt az akkuegységet behelyezi a helyére.



FIGYELEM Ne nézzen a világító izzóba.



Övja az akkuegységet a nedvességtől!



Ne tegye ki az akkuegységet tűz hatásának!

Ne használjon sérült vagy deformálódott akkuegységet!
Ne nyissa fel az akkuegységet!
Ne érintse meg vagy ne zárja rövide az akkuegység érintkezőit!



A hibás lítium-ion akkuegységéből enyhén savas, éghető folyadék folyhat ki!



Ha az akkumulátorfolyadék kifolyik és érintkezésbe kerül a bőrrel, azonnal öblítse le bő vízzel. Ha az akkumulátorfolyadék a szemébe kerül, tiszta vízzel mossa ki, és haladéktalanul vesse alá magát orvosi kezelésnek!

Meghibásodott gép esetén ki kell venni a gépből az akkuegységet.

Mindig viseljen védőszemüveget, munkakesztyűt, és erős védőcipőt, ha géppel dolgozik!

Ha hosszabb ideig dolgozik, viseljen fülvédőt. A hosszabb időn keresztül ható erős zajszint halláskárosodást okozhat.

Olyan anyagokat, amelyek megmunkálásakor egészségkárosító porok vagy gőzök keletkeznek (pl. azbeszt), a készülékkel nem szabad megmunkálni.

A használaton kívüli gépből vegye ki az akkuegységet.

A porterhelés csökkentése:

 **FIGYELMEZTETÉS** - Néhány porfajta, amely csiszolópapírral való csiszolás, fűrészelés, csiszolás, fúrás és egyéb munkavégzés során keletkezik, olyan vegyszereket tartalmaz, amelyeknél ismeretes, hogy az rákkeltő, születési hibákat, vagy egyéb reprodukciós károkat okozhatnak. Ezen vegyszerekre vonatkozó néhány példa:

- ólom ólomtartalmú festékrétegekből,
 - ásványi por téglaköb, cement és egyéb falazó nyersanyagokból, és
 - arzén, valamint króm vegyszerrel kezelt fa esetén.
- Ezen terhelések okozta veszély változó annak függvényében, milyen gyakran végez ilyen munkákat. Annak érdekében, hogy csökkenteni lehessen ezen vegyszerek okozta terhelést: dolgozzon mindig jól szellőztetett területen és megfelelő engedélyezett védőfelszereléssel, mint pl. olyan porvédő álarccal, amelyet kifejezetten a mikroszkopikusan kis részecskék kiszűrésére fejlesztettek ki.

Ez vonatkozik egyéb nyersanyagok által keletkezett porra, mint pl. néhány fafajta (pl. tölgy- vagy bükkfaporra), fém, azbeszt esetén. További ismert betegségek pl. allergiás reakciók, légúti megbetegedések. Figyeljen arra, hogy ne kerüljön a testébe por.

Vegye figyelembe az anyagra, a személyzetre, a felhasználásra és a felhasználás helyére vonatkozó érvényes irányelveket (pl. munkavédelmi, vagy a hulladékeltávolításra vonatkozó előírásokat).

Fogja fel a keletkező részecskéket, kerülje a környezetbe való lerakódást.

Használjon speciális munkavégzésre alkalmas tartozékokat. Ezzel kevesebb részecske jut ellenőrizetlenül a környezetbe.

Használjon megfelelő porelszívó berendezést.

Csökkentse a porterhelést a következők szerint:

- ne irányítsa magára, a közelben tartózkodó személyekre vagy a lerakódott porra a kiáramló részecskéket és a gépből kiáramló levegőt,
 - használjon elszívó berendezést és/vagy légtisztító berendezést,
 - szellőztesse megfelelően a munkavégzés területét és tartsa azt porszívózással tisztán.
- Seprés vagy lefújás felkavarja a port.
- Szívja le vagy mossa ki a védőruházatot. Ne fújja azt le, ne porolja ki vagy ne kefélje le.

A lítium-ionos akkuegység szállítása:

A lítium-ionos akkuegység szállítása a veszélyes anyagokról szóló rendeletek (UN 3480 és UN 3481) hatálya alá esik. A lítium-ionos akkuegység szállítása során mindig tájékozódjon az aktuálisan érvényes előírásokról. Adott esetben érdeklődjön a szállító vállalatánál. Tanúsítvánnyal ellátott csomagolás a Metabo vállalatnál igényelhető.

Csak akkor adjon fel akkuegységet, ha annak háza sértetlen és abból nem lép ki folyadék. Feladáshoz vegye ki az akkuegységet a gépből. Biztosítsa az érintkezők rövidzárlat elleni védelmét (pl. ragasztószalaggal).

4.3 Szimbólumok

 **FIGYELMEZTETÉS** – Általános veszélyhelyzet!



Olvassa el a használati útmutatót.

5. Áttekintés

Lásd a 2. oldalon.

- 1 fúvó nyílás
- 2 levegőt fújó fúvóka
- 3 LED lámpa
- 4 nyomókapcsoló (Vario)
- 5 akkuegység *
- 6 folyamatos üzemmód
- 7 markolat
- 8 övakasztó menete*
- 9 nyomógomb az akkuegység kireteszteléséhez *
- 10 légbeszívás/szűrő
- 11 B-jelű fúvóka
- 12 A-jelű fúvóka
- 13 szívó feltét
- 14 kapacitás- és figyelmeztető kijelző *
- 15 a kapacitáskijelző nyomógombja *
- 16 övakasztó *

* felszereltségtől függő/nem része a szállítási terjedelemlnek

6. Üzembe helyezés

6.1 Előkészítés

 Minden átszerelési munkát előtt: vegye ki az akkuegységet a gépből.

- Használat előtt ellenőrizze, hogy a készülék és az akkuegység ép és megfelelően összeszerelt állapotban található-e. A meghibásodott komponenseket meg kell javíttatni. A megrongálódott vagy olvashatatlan feliratokat ki kell cserélni.
- Nem tartózkodhatnak személyek a légáram irányában.
- Nem lehetnek laza tárgyak azon a területen, ahol problémát jelenthet, ha azokat egy légáram elfújja.
- Helyezzen be feltöltött akkut.

6.2 Akkuegység

Használat előtt tölts fel az akkuegységet (5) . Tölts fel újra az akkuegységet teljesítménycsökkenéskor.

Az akkuegység feltöltésére vonatkozó utasításokat a Metabo töltő használati útmutatójában találhat.

A Li-ion akkuegységeknél kapacitás- és figyelmeztető kijelzővel (14) (kivitteltől függően):

- Nyomja meg a gombot (15) és a LED-lámpák kijelzik a töltésszintet.
- Ha valamelyik LED-lámpa villog, az akkuegység majdnem teljesen lemerült, és újra fel kell tölteni.

Az akkuegység kivétele, behelyezése, lásd az A-jelű ábrát a 2. oldalon

Kivétel: Nyomja meg az akkuegység-kireteszelés gombját (9) és húzza ki az akkuegységet (5).

Behelyezés: Tolja be az akkuegységet (5) bekattanásig.

7. Összeszerelés és használat

7.1 Lefúvás vagy felpumpálás
lásd a D/E-jelű ábrát a 3. oldalon

7.2 Légtelenítés
lásd a B-jelű ábrát a 2. oldalon

7.3 Egy övakasztó felhelyezése (16)
lásd a C-jelű ábrát a 2. oldalon

Mivel a készülék mindkét oldalán megtalálható egy menet, az övakasztó a készülék mindkét oldalára felhelyezhető.

7.4 A légfúvó fúvóka felhelyezése (2)
lásd a D-jelű ábrát a 3. oldalon

7.5 Felfújás
Az A- (12) és B (11)-jelű fúvóka felhelyezése lásd az A-jelű ábrát a 3. oldalon/ 8.4. fejezetet

7.6 Légtelenítés
Az A- (12) és B (11)-jelű fúvóka felhelyezése lásd az F-jelű ábrát a 3. oldalon

7.7 A légfúvó fúvóka tárolása
lásd a B-jelű ábrát a 2. oldalon

8. Használat

8.1 Bekapcsolás / kikapcsolás



Kerülje el a gép véletlen elindulását: mindig kapcsolja ki a gépet, amikor az akkuegységet kiveszi a gépből.

8.2 Általános üzemeltetés

- A gépet csak nappali fényben, vagy jó megvilágítás mellett lehet használni.
- Soha ne irányítsa a levegő áramlását önmagára vagy más személyekre.
- Legyen óvatos, ha szűk helyeken vagy széllel szemben fújna, mert tárgyak visszarepülhetnek.
- Ne kapcsolja be a kapcsolót, ha a légbeszívás a talajhoz közel, vagy olyan tárgyak közelében lenne, amelyek könnyen felszívhatóak. Por és szennyeződések hatására a légbeszívás eldugulhat és hibás működéshez vezethet.
- Tartsa távol a kezeit, egyéb testrészeit vagy a ruházatát a beszívó nyílásoktól és ne vigye mozgó elemek közelébe.
- Tartsa tisztán az akkuegységet a rongálódás vagy esetleges tűz elkerülése érdekében.
- Kapcsolja ki a gépet és vegye ki az akkuegységet, győződjön meg arról, hogy a

mozgó komponensek leálltak, ha felügyelet nélkül hagyná a gépet;

- Ez a készülék a szerkezete miatt meleg levegőt gerjeszt, ez azonban nem jelent hibás működést.

A készüléket szállítás során mindig a markolatnál fogva kell tartani. Főleg ne emelje és szállítsa azt a légbeszívó fúvókán. A fúvóka leválhat és leeshet, vagy eltörhet.

8.3 Légszabályozás

A készülék Vario kapcsolóval (4) rendelkezik. A légmennyiség a kapcsolóra gyakorolt nyomásra reagál és ezzel szabályozható.

8.4 Folyamatos üzemmód

A termék folyamatos üzemmóddal működik, amely felfújásra/légtelenítésre és szabad területek megtisztítására alkalmas.

A kapcsoló (4) maximális lenyomásakor a kapcsológomb (6) lenyomásával 100% légmennyiség reteszeltető és ezzel a folyamatos üzemmód aktiválható.

8.5 Tárgyak felfújása

- A túlzott felfújás elkerülése érdekében mindig ellenőrizni kell a felfújás fokát. Törés vagy rongálódás veszélye áll fenn.
- A felfújandó tárgyak szerint előfordulhat, hogy azt nem lehet elegendő levegővel felfújni. Ha túl kevés levegőt fúj bele, kiegészítésként használjon egy kézi pumpát a megfelelő felszíváshoz.
- A B-jelű fúvóka (11) hegyét ne üsse erőszakkal a talajhoz vagy más felülethez. Ez a hegy eldeformálódásához vezethet.

A-jelű fúvóka (12)

- Az olyan nagy tárgyak, mint pl. gumimatracok esetén tegye az A-jelű fúvókát (12) a szelepbe.

A-jelű fúvóka (12) & B-jelű fúvóka (11)

- A kisebb tárgyak, mint pl. vízilabdák vagy úszógumik esetén először dugja a B-jelű fúvókát (11) a szelepbe, majd az A-jelű fúvókát (12). (E-jelű ábra a 4. oldalon)

Húzza meg az anyagot a szelep és az anyag másik oldala felől is annak érdekében, hogy a felpumpálódó tárgy belsejében helyet csináljon.

A fúvó nyílás a felhasználó felőli oldalon található. Ezért a készüléket mindig úgy kell használni, hogy az ne közvetlenül az arcába vagy a testére fújjon.

9. Tisztítás, karbantartás

Minden karbantartás és ellenőrzés előtt kapcsolja ki a kapcsolót (4) és vegye ki az akkuegységet (5). Az összes rögzítőcsavart rendszeresen ellenőrizni kell a szoros meghúzásra tekintettel. Amennyiben a csavarok egyike kilazulna, azt azonnal újra meg kell

húzni. Amennyiben ezt nem ejtik meg, az súlyos veszélyekkel járhat.

Ellenőrizze a készülék és az akkuegység csatlakozását (lehetőség szerint az üzemelés előtt, közbe és után) annak érdekében, hogy meg tudjon győződni arról, hogy nincs-e azon forgács és por. A felgyült forgácsot és port el kell távolítani. Ellenkező esetben zavar léphet fel.

Ellenőrizze minden használat előtt, hogy a mozgó elemek hibátlanul működjenek és ne szoruljanak, hogy alkatrészek nem törtek-e el, vagy nem rongálódtak-e meg, amellyel a gép működését befolyásolnák. A gép megromló részzeit a használat előtt meg kell javíttatni.

Külső tisztítás

Amennyiben a szerszám elszennyeződik, törölje le azt egy puha száraz, vagy szappanos vízzel átitatott kendővel. Ne használjon klóros oldószert, benzint vagy festékkihígítót, mert azok feloldhatják a műanyagot.

A légbeszívás ellenőrzése (B/F-jelű ábra)

Amennyiben a légbeszívást forgács vagy por eltömítené, csökkénhet a beszívott légmennyiség, vagy a levegő forróbb lehet a szokásosnál.

A használat előtt és után ellenőrizni kell, hogy a légbeszívás nem tömődött-e el forgáccsal és porral, és meg kell arról győződni, hogy a szűrő ép állapotú legyen.

Eltömődés esetén használjon egy puha kefével vagy egy porszívóval a szennyeződés eltávolításához, hogy az ne kerülhessen be a készülékbe.

Vegye le alkalmanként az **akkuegységet** és törölje le az akkuegység és a gép érintkezési felületét egy tiszta kendővel és távolítsa el a port.

Soha ne nyomja meg erőszakkal a szűrőt és ne dörzsölje le azt.

Ez károsíthatja a szűrőt és a készülék hibás működéséhez vezethet. A tisztítás után fújja a levegőt olyan irányba, ahol nincsenek személyek, állatok vagy tárgyak. A készülék belsejében megmaradt port így ki tudja fújni a kifúvó nyíláson. Amennyiben a készülék állapota a légbeszívó nyílás megtisztítása után nem javul, vagy a szűrő megromló, keresse fel a Metabo szervizt.

Soha ne végezze el a megromló akkuegység karbantartását. Az akkuegység mindennemű karbantartását csak a gyártó, vagy az erre feljogosított ügyfélszolgálat végezheti el.

10. Tárolás

A tárolás előtt hagyja lehűlni. A tároláshoz vegye ki az akkuegységet a gépből. A gépet száraz helyen, gyermekektől távol kell tárolni.

11. Tartozékok

Csak eredeti Metabo- vagy CAS (Cordless Alliance System) akkuegységeket és tartozékokat használjon.

Csak olyan tartozékokat használjon, amelyek megfelelnek az ebben a használati utasításban megadott követelményeknek és adatoknak.

A Különböző kapacitású akkuegységek. Csak olyan akkuegységet vásároljon, amelynek feszültsége illik az elektromos kéziszerszámmal.

Rendelési szám: 625367000 4,0 Ah (LiHD)

Rendelési szám: 625368000 5,5 Ah (LiHD)

Rendelési szám: 625369000 8,0 Ah (LiHD)

stb.

Rendelési szám: 625596000 2,0 Ah (Li-Ion)

Rendelési szám: 625591000 4,0 Ah (Li-Ion)

Rendelési szám: 625592000 5,2 Ah (Li-Ion)

stb.

B Töltők: ASC 55, SC 145, stb.

A teljes tartozékprogram megtalálható a www.metabo.com honlapon vagy a katalógusban.

12. Javítás és karbantartás

 Elektromos szerszám javítását csak villamos szakember végezheti el és csak eredeti alkatrészek felhasználásával!

A javításra szoruló Metabo elektromos kéziszerszámokkal, kérjük, forduljon Metabo szakkereskedőjéhez. A címetek a www.metabo.com honlapon találja.

Vegye ki az akkuegységeket a készülékből, várjon, míg valamennyi mozgó alkatrész le nem állt és a gép le nem hűlt, mielőtt bármilyen beállítást, átalakítást, karbantartást, tisztítást végezne, vagy tárolná a gépet.

A készüléket gondosan karban és tisztán kell tartani.

Az elkopott vagy megromló alkatrészeket biztonsági okokból ki kell cserélni. Csak eredeti pótalkatrészeket és tartozékokat lehet használni.

A pótalkatrészek listája letölthető a www.metabo.com honlapról.

13. Környezetvédelem

Kövesse a régi gépek, csomagolások és tartozékok környezetbarát ártalmatlanítására és újrahasznosítására vonatkozó helyi előírásokat.

A csomagolóanyagokat a jelölésük alapján a helyi irányelveknek megfelelően kell a hulladéktávoltításba vinni. További információkat a www.metabo.com honlapon találhat a Szerviz menüpontban.

Ne dobja az akkuegységet a háztartási szeméttel! Juttassa vissza a meghibásodott vagy elhasznált akkuegységet a Metabo kereskedőknek!

Ne dobja vízbe az akkuegységet.

 Csak az EU tagországokban: soha ne dobjon elektromos kéziszerszámot a háztartási hulladék közé! A 2012/19/EU sz., a régi elektromos és elektronikus berendezésekről és annak nemzeti jogba való átvételéről szóló Európai Irányelvnek megfelelően a használt elektromos szerszámokat külön kell gyűjteni és környezetbarát újrahasznosításba kell helyezni.

A hulladéktávoltítás előtt működtesse a készüléket az

akkuegység teljes lemerüléséig. Biztosítsa az érintkezők rövidzárlat elleni védelmét (pl. ragasztószalaggal).

14. Műszaki adatok

Az adatok értelmezését lásd a 3. oldalon.

A műszaki változtatás joga a továbbfejlesztés érdekében fenntartva.

U = az akkuegység feszültsége

n_0 = üresjáratú fordulatszám

$Air_{M;max}$ = max. légmennyiség

$Air_{V;max}$ = max. légsebesség

m = súly a legkisebb akkuegységgel

A mérési eredményeket az EN 62841 szabvány szerint határoztuk meg.

Megengedett környezeti hőmérséklet üzemelés közben:

-20 °C - 50 °C (korlátozott teljesítmény 0 °C alatti hőmérséklet esetén). Megengedett környezeti hőmérséklet tárolásnál: 0 °C - 30 °C

== egyenáram

A megadott műszaki adatokra tűrés vonatkozik (a mindenkor érvényben levő szabványoknak megfelelően).



Emissziós értékek

Ezek az értékek lehetővé teszik az elektromos szerszám kibocsátási értékeinek meghatározását, illetve különböző elektromos szerszámok összehasonlítását. Az alkalmazási feltételektől, az elektromos szerszám állapotától vagy a használt betétszerszámoktól függően a tényleges környezeti terhelés nagyobb vagy kisebb is lehet. A becsléshez vegye figyelembe a munkaszüneteket és az alacsonyabb környezeti terheléssel járó fázisokat is. A megfelelően alkalmazott becült értékek alapján írjon elő védőintézkedéseket a felhasználó számára, illetve hozzon szervezési intézkedéseket.

rezgési összérték (három irányú vektorösszeg) az EN 62841 szabványnak megfelelően:

a_h = rezgés kibocsátási érték

K_h = bizonytalanság (rezgés)

Jellemző A-osztályú zajszint:

L_{pA} = hangnyomásszint

L_{WA} = hangteljesítményszint

$K_{pA}, K_{WA/WA(G)}$ = bizonytalanság

$L_{WA(G)}$ = garantált hangteljesítményszint

Munka közben a zajszint túllépheti a 80 db(A) értéket.



Viseljen fülvédőt!

Оригинальное руководство по эксплуатации

1. Декларация соответствия

Настоящим ответственно заявляем, что данные аккумуляторные продувочные пистолеты с идентификацией по типу и серийному номеру *1) отвечают всем действующим положениям директив *2) и стандартов *3). Техническая документация для *4) — см. на стр. 4.

2. Использование по назначению

Аккумуляторный продувочный пистолет предназначен для следующих целей:

- сдув стружки и загрязнений, в том числе с материала и инструментов;
- продувка узких и промежуточных пространств;
- надувание/сдувание плавательных кругов, надувных матрасов и подобных надувных предметов.

За ущерб, возникший в результате использования не по назначению, ответственность несет только пользователь.

Необходимо соблюдать общепринятые правила предотвращения несчастных случаев и указания по технике безопасности.

3. Общие указания по технике безопасности



Для вашей собственной безопасности и защиты электроинструмента от повреждений необходимо соблюдать указания, отмеченные в тексте данным символом!



ПРЕДУПРЕЖДЕНИЕ. В целях снижения риска получения травм прочтите данное руководство по эксплуатации.



ПРЕДУПРЕЖДЕНИЕ. Ознакомьтесь со всеми указаниями по технике безопасности, другими инструкциями, иллюстрациями и техническими характеристиками, предоставленными вместе с этим электроинструментом. Несоблюдение каких-либо из указанных ниже инструкций может стать причиной поражения электрическим током, пожара и/или серьезных травм.

Необходимо сохранять все инструкции и указания по технике безопасности для использования в будущем. Передавать электроинструмент следующему владельцу можно только вместе с этими документами.

Остаточные риски: даже при использовании устройства по назначению могут возникать остаточные риски. Соблюдайте все инструкции и указания по технике безопасности.

4. Особые указания по технике безопасности

4.1 Инструкции по эксплуатации

- Во время эксплуатации устройства держите руки и лицо подальше от продувочного и воздуховпускного отверстий. В противном случае существует риск получения травм.
 - Во время работы обязательно держите инструмент надежным образом. При несоблюдении этого условия существует риск возникновения несчастных случаев и получения травм.
 - При работе пользуйтесь защитными очками и респиратором. Разлетающиеся посторонние предметы могут попасть в глаза или нос.
 - При очистке электрических проводников, например, на распределительных щитах, выдерживайте достаточное расстояние между проводником и электроинструментом. Для выполнения очистки устанавливайте сопло. Если сопло не было установлено, то во время очистки проводника существует риск поражения электрическим током.
 - Продувочное и/или воздуховпускное отверстие не должны быть заблокированы. В воздуховпускном отверстии не должна скапливаться пыль. Блокировка продувочного или воздуховпускного отверстия приводит к аномальному ускорению вращения двигателя, что может вызвать повреждение вентилятора электроинструмента и перегрев двигателя.
 - Запрещается использовать изделие в местах, где возможно всасывание воды или песка.
 - Запрещается использовать устройство в местах, где имеются легко воспламеняющиеся вещества, такие как лаки, краски, бензол, растворители или бензин.
 - Запрещается использовать устройство вблизи объектов, вырабатывающих большое количество тепла, например, печи; не продувать подои. Запрещается использовать устройство для тушения или раздувания пламени. Использование устройства вблизи таких предметов может привести к пожару.
 - Запрещается продувать острые предметы, например, осколки стекла, острая, гвозди, винты, гальку.
- ⚠** Если устройство нехарактерно сильно нагревается, плохо функционирует или издает нехарактерные шумы, немедленно прекратите эксплуатацию и выключите устройство. В этом случае центр обслуживания клиентов должен провести проверку и при необходимости ремонт. Дальнейшая эксплуатация устройства при его ненадлежащей работе может повлечь за собой травмы.



См. главу 12 «Ремонт»!

- Если устройство случайно упало или ударилось, его необходимо тщательно проверить на предмет трещин, повреждений и деформаций. Трещины, повреждения или деформации могут привести к получению пользователем травм.
- Запрещается помещать в продувочное отверстие какие-либо предметы, в частности винты.
- Воздуховпускная функция данного изделия предназначена только для удаления воздуха из предметов. Оно не должно применяться для очистки предметов вытягиванием воздуха, например, по типу пылесоса.
- При удалении воздуха из плавательных кругов, надувных лодок и пр. нельзя допустить втягивание оставшейся воды. В случае случайного попадания воды, песка и т. п. в двигатель это может привести к его отказу.
- Ни в коем случае не оставляйте работающий инструмент без присмотра!
- Ни в коем случае не оставляйте инструмент без присмотра, пока он полностью не остановится.
- При эксплуатации инструмента на возвышенных местах следите за тем, чтобы внизу никого не было.
- Не допускайте поднятия пыли.
- Ни в коем случае не направляйте устройство на людей или животных. Устройство способно сдуть мелкие предметы с высокой скоростью, что может привести к получению травм.
- При использовании устройства занимайте устойчивое положение!
- Не допускайте сильные ударные воздействия на инструмент, а также воздействия влаги. Любое такое воздействие может привести к повреждению встроенных прецизионных деталей и неисправностям устройства.
- Перед вводом в эксплуатацию необходимо убрать все предметы в окружающем пространстве, которые могут привести к получению травм или несчастному случаю.
- Во время эксплуатации не смотрите в продувочное отверстие.
- Держите воздуховпускное отверстие подальше от туловища, чтобы не допустить втягивания рабочей одежды. Если в воздуховпускное отверстие попал посторонний материал и поток воздуха прервался, немедленно выключите устройство и извлеките аккумуляторный блок. Только тогда извлекайте посторонний материал.
- При непрерывном использовании устройства оно может перегреться, что повлечет за собой повреждение двигателя и переключателя. В случае перегрева отключите устройство и дайте ему остыть.

- Проверьте, надежно ли закреплен аккумулятор. Неплотно установленный аккумулятор может выпасть, что представляет собой опасность.
- Запрещается эксплуатировать устройство, если инструмент или разъемы аккумулятора (держатель аккумулятора) деформированы. При использовании аккумуляторного блока возможно короткое замыкание, которое может вызвать выделение дыма или воспламенение.
- Следите за тем, чтобы разъемы инструмента (держатель аккумулятора) были очищены от стружки и пыли. Перед использованием убедитесь, что в области разъемов не скопилось стружки и пыли.
- Во время эксплуатации не допускайте попадания стружки или пыли с инструмента на аккумулятор. В паузах между работой или после использования не кладите инструмент туда, где на него может попасть стружка или пыль. Это может привести к короткому замыканию, которое, в свою очередь, может вызвать выделение дыма или воспламенение.
- Внимательно прочитайте руководство по эксплуатации. Ознакомьтесь с элементами управления и правильным применением инструмента.
- Не допускайте использование этого инструмента детьми, людьми с ограниченными физическими, сенсорными или умственными способностями, с недостаточным опытом и/или знаниями или людьми, которые не знакомы с этими инструкциями. Возраст оператора может быть ограничен местными предписаниями.
- Следите за детьми, чтобы они не использовали прибор в качестве игрушки.
- Пользователь отвечает за причинение травм или материального ущерба другим людям или их собственности.

ПРЕДУПРЕЖДЕНИЕ! Всегда надевайте защитные очки.



Примите меры по защите устройства от попадания влаги. Не подвергайте его воздействию дождя.



Следите за тем, чтобы никто не получил травму от вылетающих инородных тел. Не допускайте приближения других людей.



Держите устройство на безопасном расстоянии от находящегося вблизи персонала и животных. Не допускайте приближения других людей.

Всасывающее и выдувное отверстия всегда держите свободными, не закрывайте и не блокируйте их, ничего в них не вставляйте.

4.2 Указания по технике безопасности при использовании аккумулятора блока

Извлекайте аккумуляторный блок из инструмента перед началом каких-либо работ по регулировке или техническому обслуживанию.

Убедитесь в том, что при установке аккумулятора блока инструмент выключен.



ВНИМАНИЕ! Не смотрите на горящую лампу.



Примите меры по защите аккумулятора блока от попадания влаги!



Не подвергайте аккумуляторные блоки воздействию открытого огня!

Не используйте дефектные или деформированные аккумуляторные блоки!
Не вскрывайте аккумуляторные блоки!
Не касайтесь контактов аккумулятора блока и не замыкайте их коротко!



Из неисправного литий-ионного аккумулятора блока может вытекать слабокислая горючая жидкость!



Если электролит пролился и попал на кожу, немедленно промойте этот участок большим количеством воды. В случае попадания электролита в глаза промойте их чистой водой и срочно обратитесь к врачу!

В случае поломки машины извлеките из нее аккумуляторный блок.

При работе с инструментом всегда надевайте защитные очки, рабочие перчатки и нескользящую обувь.

При длительной работе пользуйтесь средствами защиты слуха. Длительное воздействие шума высокого уровня может привести к нарушениям слуха.

Не допускается обработка материалов, выделяющих опасные для здоровья пыль или пары (в частности, асбеста).

Если вы не используете инструмент, извлеките из него аккумуляторный блок.

Снижение пылевой нагрузки



ПРЕДУПРЕЖДЕНИЕ. Пыль, образовавшаяся в результате шлифовки наждачной бумагой, распиливания, шлифовки, сверления и других видов работ, может содержать химические вещества, о которых известно, что они вызывают рак, врожденные дефекты или другие повреждения репродуктивной системы. Примеры таких химических веществ:

- свинец в краске с содержанием свинца;
- минеральная пыль от строительного кирпича, цемента и других веществ кирпичной кладки;
- мышьяк и хром из химически обработанной древесины.

Степень риска зависит от того, как часто вы выполняете этот вид работ. Чтобы уменьшить воздействие химических веществ, работайте в помещениях с достаточной вентиляцией и с использованием разрешенных средств индивидуальной защиты, например, с респираторами, разработанными специально для фильтрации микроскопических частиц.

Это также касается пыли от других материалов, например, некоторых видов древесины (древесная пыль дуба или бука), металла, асбеста. Другие известные заболевания — это, например, аллергические реакции, заболевания дыхательных путей. Не допускайте попадания пыли внутрь организма.

Необходимо соблюдать требования директив, действующих в отношении материалов, персонала, вариантов применения и мест проведения работ, а также национальные предписания (например, положения об охране труда, правила утилизации).

Обеспечьте удаление образующихся частиц, не допускайте образования отложений в окружающем пространстве.

Для специальных работ используйте подходящую оснастку. Это позволит сократить количество частиц, неконтролируемо выбрасываемых в окружающую среду.

Используйте подходящее устройство удаления пыли.

Для уменьшения пылевой нагрузки делайте следующее:

- Не направляйте выбрасываемые из электроинструмента частицы и отработанный воздух на себя, находящихся рядом людей или на скопления пыли.
- Используйте вытяжное устройство и/или воздухоочиститель.
- Хорошо проветривайте рабочее место и содержите его в чистоте с помощью пылесоса. Подметание или продувка только поднимают пыль в воздух.
- Обрабатывайте защитную одежду пылесосом или стирайте. Нельзя продувать одежду воздухом, выбивать или сметать с нее пыль щеткой.

Транспортировка литий-ионных аккумуляторных блоков

Транспортировка литий-ионных аккумуляторных блоков подпадает под действие Правил перевозки опасных грузов (UN 3480 и UN 3481). При отправке литий-ионных аккумуляторных блоков уточните действующие предписания. При необходимости проконсультируйтесь со своей транспортной компанией. Сертифицированную упаковку можно приобрести в фирме Metabo.

Транспортировка аккумуляторных блоков возможна только в том случае, если корпус не поврежден и из него не вытекает жидкость. Для отправки аккумулятора блока выньте его из электроинструмента. Примите меры для исключения короткого замыкания контактов (например, изолируйте клеммой лентой).

4.3 Символы



ПРЕДУПРЕЖДЕНИЕ! Общие опасности!



Прочитайте руководство по эксплуатации.

5. Обзор

См. стр. 2.

- 1 Продувочное отверстие
- 2 Воздуходувочное сопло
- 3 Светодиодная лампа
- 4 Нажимной переключатель (позиционный)
- 5 Аккумуляторный блок *
- 6 Продолжительная эксплуатация
- 7 Рукоятка
- 8 Резьба под крюк для крепления на ремень*
- 9 Кнопка разблокировки аккумуляторного блока *
- 10 Воздуховпускное отверстие /фильтр
- 11 Сопло В
- 12 Сопло А
- 13 Всасывающая насадка
- 14 Сигнальный индикатор емкости *
- 15 Кнопка индикатора емкости *
- 16 Крюк для крепления на ремень

* в зависимости от комплектации / не входит в комплект поставки

6. Ввод в эксплуатацию

6.1 Подготовка

Перед любой переналадкой извлеките аккумуляторный блок из инструмента.

- Перед использованием проверьте, чтобы устройство и аккумуляторный блок не имели повреждений и были правильно соединены между собой. Неисправные детали должны быть отремонтированы. Поврежденные или неподходящие прочтению надписи должны быть заменены.
- По направлению потока воздуха не должно находиться людей.
- В рабочей области не должно находиться незакрепленных предметов, которые могут вызвать проблему, если на них будет дуть потоком воздуха.
- Вставьте заряженный аккумуляторный блок.

6.2 Аккумуляторный блок

Перед использованием зарядите аккумуляторный блок (5).

При снижении мощности снова зарядите аккумуляторный блок.

Указания по зарядке аккумуляторного блока см. в руководстве по эксплуатации зарядного устройства Metabo.

Для литий-ионных аккумуляторных блоков с

индикатором уровня заряда и сигнальным индикатором (14) (в зависимости от комплектации):

- Нажмите кнопку (15), и светодиоды покажут степень заряда аккумулятора.
- Один мигающий светодиод указывает на то, что аккумуляторный блок почти разряжен и требует зарядки.

Извлечение, установка аккумуляторного блока, см. рис. А на стр. 2

Извлечение: нажмите кнопку разблокировки аккумуляторного блока (9) и извлеките аккумуляторный блок (5).

Установка: вставьте аккумуляторный блок (5) до фиксации.

7. Монтаж и использование

7.1 Продувка или надувание

См. рис. D/E на стр. 3.

7.2 Сдувание

См. рис. В на стр. 2.

7.3 Установка крюка для крепления на ремень (16)

См. рис. С на стр. 2.

Поскольку с обеих сторон устройства имеется резьба, крюк для крепления на ремень можно закрепить с любой из сторон.

7.4 Установка воздуходувочного сопла (2)

См. рис. D на стр. 3.

7.5 Надувание

Установка сопел А (12) и В (11)

См. рис. Е на стр. 3 / гл. 8.4.

7.6 Сдувание

Установка сопел А (12) и В (11)

См. рис. F на стр. 3.

7.7 Хранение воздуходувочного сопла

См. рис. В на стр. 2.

8. Применение

8.1 Включение/выключение

Не допускайте непреднамеренного запуска: всегда выключайте инструмент при извлечении аккумуляторного блока.

8.2 Эксплуатация: общие указания

- Используйте инструмент только при дневном или хорошем искусственном освещении.
- Ни в коем случае не направляйте воздушный поток на себя или других людей.
- Рекомендуется соблюдать осторожность при продувке узких мест или против направления ветра, так как потоком воздуха предметы может подхватить и отбросить.

- Не включайте переключатель, если воздуховпускное отверстие находится близко к земле или вблизи предметов, которые легко засасываются. Пыль и грязь могут забить воздуховпускное отверстие и стать причиной неисправности.
- Держите руки, другие части тела или одежду в стороне от всасывающего и выдувного отверстий и не приближайте их к подвижным частям.
- Держите аккумуляторный блок в чистоте, чтобы предотвратить его повреждение и возможное возгорание.
- Перед тем как оставить инструмент без присмотра, выключите его, извлеките аккумуляторный блок и убедитесь, что все подвижные части остановились.
- Данное устройство выделяет теплый воздух, это объясняется особенностями конструкции и не является неисправностью.

При переноске всегда держите устройство за рукоятку. Не поднимайте и не переносите устройство за воздуховпускное сопло. Сопло может высвободиться из крепления и выпасть или сломаться.

8.3 Регулировка потока воздуха

Данное устройство оснащено позиционным переключателем (4). Количество воздуха зависит от давления, прилагаемого к переключателю, что позволяет его регулировать.

8.4 Продолжительная эксплуатация

Данное изделие имеет функцию продолжительной эксплуатации, которая рассчитана на надувание/сдувание предметов и очистку открытых пространств.

Когда переключатель (4) установлен на максимум, можно зафиксировать нажимной переключатель на 100 % количества воздуха путем нажатия кнопки (6), тем самым активировав функцию продолжительной эксплуатации.

8.5 Надувание предметов

- Во избежание чрезмерного надувания проверяйте состояние в ходе надувания. Существует опасность разрыва или повреждения.
- В зависимости от надуваемого предмета может случиться так, что он будет недостаточно заполнен воздухом. Если предмет надул слишком слабо, дополнительно используйте ручной насос для адаптации напряжения.
- Не стучите с силой концом сопла В (11) об пол или другие поверхности. Это может привести к деформации конца сопла.

Сопло А (12)

- Для надувания больших предметов, таких как надувные матрасы, введите сопло А (12) в клапан.

Сопла А (12) и В (11)

- Для надувания небольших предметов, таких как пляжные мячи или плавательные круги, сначала введите конец сопла В (11) в клапан, а затем установите сопло А (12). (Рис. Е на стр. 4.)

Потяните за сторону клапана и заднюю сторону материала, чтобы обеспечить пространство внутри надуваемого предмета.

Продувное отверстие находится в направлении пользователя. Поэтому всегда используйте устройство так, чтобы оно не дуло непосредственно на лицо или тело.

9. Очистка, техническое обслуживание

Перед каждым техническим обслуживанием и проверкой деактивируйте переключатель (4) и извлекайте аккумуляторный блок (5).

Все крепежные винты должны регулярно осматриваться и проверяться на плотность затяжки. Если какой-либо из винтов ослабнет, немедленно затяните его. Если этого не сделать, могут возникнуть ситуации высокой степени опасности.

Проверяйте разъемы устройства и аккумуляторный блок (по возможности перед эксплуатацией, во время и после нее), чтобы убедиться с отсутствием скопившейся стружки и пыли. Удалите скопившуюся стружку и пыль. В противном случае могут возникнуть неполадки в работе.

Перед каждым применением проверяйте безупречное функционирование подвижных частей, легкость их хода, целостность всех частей и отсутствие повреждений, которые могли бы отрицательно сказаться на работе инструмента. Поврежденные части должны быть отремонтированы до использования инструмента.

Очистка наружной поверхности

Если инструмент загрязнен, протрите его мягкой сухой салфеткой или салфеткой, смоченной мыльным раствором. Не используйте растворитель на основе хлора, бензин или растворитель для краски, поскольку они разъедают пластик.

Контроль воздуховпускного отверстия (рис. В/Ф)

Если воздуховпускное отверстие забито пылью или грязью, количество подаваемого воздуха может снизиться или воздух может стать горячее обычного.

Перед использованием и после этого проверяйте, забито ли воздуховпускное отверстие пылью и грязью и в хорошем ли состоянии находится фильтр.

В случае закупорки используйте мягкую кисть или пылесос для удаления загрязнений, чтобы не допустить их попадания внутрь устройства.

Периодически снимайте **аккумуляторный блок** и протирайте область контактов аккумуляторного блока и инструмента сухой салфеткой, удаляя пыль.

Не нажимайте на фильтр с усилием и не трите его.

Это может привести к повреждению фильтра и стать причиной неисправности устройства.

После очистки направьте поток воздуха в направлении, где нет людей, животных или предметов. Оставшаяся внутри пыль выйдет из продувочного отверстия. Если после очистки воздуховпускного отверстия ситуация не улучшается или фильтр имеет повреждения, обратитесь в центр обслуживания клиентов Metabo.

Никогда не проводите техническое обслуживание поврежденного аккумулятора блока. Обслуживать аккумуляторные блоки разрешается только производителю или авторизованной сервисной организации.

10. Хранение

Перед хранением дайте инструменту остыть. Перед хранением инструмента извлеките из него аккумуляторный блок. Инструмент должен храниться в сухом месте вне досягаемости детей.

11. Принадлежности

Следует использовать только оригинальные аккумуляторные блоки и принадлежности фирмы Metabo или CAS (Cordless Alliance System).

Используйте только те принадлежности, которые отвечают требованиям и параметрам, перечисленным в данном руководстве по эксплуатации.

A Аккумуляторные блоки различной емкости.

Приобретайте только такие аккумуляторные блоки, напряжение которых соответствует вашему электроинструменту.

№ для заказа: 625367000 4,0 А·ч (LiHD)

№ для заказа: 625368000 5,5 А·ч (LiHD)

№ для заказа: 625369000 8,0 А·ч (LiHD)

и др.

№ для заказа: 625596000 2,0 А·ч (Li-Ion)

№ для заказа: 625591000 4,0 А·ч (Li-Ion)

№ для заказа: 625592000 5,2 А·ч (Li-Ion)

и др.

B Зарядные устройства: ASC 55, ASC 145 и др.

Полный ассортимент принадлежностей см. на сайте www.metabo.com или в каталоге.

12. Ремонт и техобслуживание



Ремонт электроинструментов должен осуществляться только квалифицированными специалистами-

электриками с использованием только оригинальных запасных частей!

Для ремонта электроинструмента Metabo обращайтесь в региональное представительство Metabo. Адрес см. на сайте www.metabo.com.

Извлеките аккумуляторный блок из устройства, дождитесь полной остановки всех подвижных частей и дайте устройству остыть, прежде чем производить какие-либо работы по его регулировке, переоборудованию, техническому обслуживанию, очистке или поместить устройство на хранение.

Тщательно выполняйте работы по техобслуживанию устройства и содержите его в чистоте.

Заменяйте изношенные или поврежденные части из соображений безопасности. Используйте только оригинальные запасные части и принадлежности.

Списки запасных частей можно скачать с сайта www.metabo.com.

13. Защита окружающей среды

Соблюдайте национальные предписания по экологически безопасной утилизации и переработке отслуживших инструментов, упаковки и принадлежностей.

Упаковочные материалы утилизируются в соответствии с их маркировкой согласно коммунальным правилам. Дополнительную информацию можно найти на сайте www.metabo.com в разделе «Сервис».

Не утилизируйте аккумуляторные блоки вместе с бытовыми отходами! Сдавайте неисправные или отслужившие аккумуляторные блоки дилеру фирмы Metabo!

Не выбрасывайте аккумуляторные блоки в водоемы.



Только для стран ЕС: не утилизируйте электроинструменты вместе с бытовыми отходами! Согласно европейской Директиве 2012/19/ЕС об отходах электрического и электронного оборудования и соответствующим национальным нормам, отработавшие электроинструменты подлежат сбору с целью их последующей экологически безопасной переработки.

Прежде чем выполнить утилизацию аккумуляторного блока, разрядите его в электроинструменте. Примите меры для исключения короткого замыкания контактов (например, изолируйте клейкой лентой).

14. Технические характеристики

Пояснения к данным, приведенным на стр. 3.

Оставляем за собой право на изменения с целью технического усовершенствования.

U = напряжение аккумуляторного блока
U₀ = частота вращения без нагрузки

$Air_{M,max}$ = макс. количество воздуха
 $Air_{V,max}$ = макс. скорость воздуха
 m = масса с самым малым
аккумуляторным блоком

Результаты измерений получены в соответствии со стандартом EN 62841.

Допустимая температура окружающего воздуха при эксплуатации:
от -20°C до 50°C (ограниченная работоспособность при температуре ниже 0°C). Допустимая температура окружающего воздуха при хранении: от 0°C до 30°C
=== постоянный ток

Указанные технические характеристики имеют допуски (предусмотренные действующими стандартами).

Значения эмиссии шума

Эти значения позволяют оценивать и сравнивать эмиссию шума различных электроинструментов. В зависимости от условий эксплуатации, состояния электроинструмента или используемых рабочих инструментов фактическая нагрузка может быть выше или ниже. Для оценки примерного уровня эмиссии следует учитывать перерывы в работе и фазы работы с пониженной шумовой нагрузкой. Определите перечень мер, например, организационных мероприятий, по защите пользователя с учетом тех или иных значений эмиссии шума.

Общее значение вибрации (векторная сумма трех направлений), расчет согласно EN 62841:

a_h = значение вибрации
 K_h = коэффициент погрешности (вибрация)

Типичный амплитудно-взвешенный уровень звукового давления:

L_{pA} = уровень звукового давления
 L_{WA} = уровень звуковой мощности
 K_{pA} , $K_{WA/WA(G)}$ = коэффициент погрешности
 $L_{WA(G)}$ = гарантированный уровень звуковой мощности

Во время работы уровень шума может превышать 80 дБ(A).

 **Используйте защитные наушники!**

ул. Березовая аллея, д 5 а, стр 7, офис 106
тел.: +7 495 980 78 41

Дата производства зашифрована в 10-значном серийном номере инструмента, указанном на его шильдике. 1 я цифра обозначает год, например «4» обозначает, что изделие произведено в 2014 году. 2 я и 3 я цифры обозначают номер месяца в году производства, например «05» - май

Гарантийный срок: 1 год с даты продажи

Срок службы инструмента: 5 лет с даты изготовления



Информация для покупателя:

Страна изготовления: Китай

Производитель: "Metabowerke GmbH",
Metaboallee 1, D-72622 Nuertingen, Германия

Завод-изготовитель:

"Metabo Powertools (China) Co. Ltd."
Bldg. 7, 3585 San Lu Road,
Pujiang Industrial Park, Min Hang District, Китай

Импортер в России:
ООО "Метабо Евразия"
Россия, 127273, Москва

Оригінальна інструкція з експлуатації

1. Декларація про відповідність

Зі всією відповідальністю заявляємо: ці акумуляторні продувні пістолети з ідентифікацією за типом і номером моделі *1) відповідають усім чинним положенням директив *2) і норм *3). Технічну документацію для *4) - див. на стор. 4.

2. Використання за призначенням

Акумуляторний продувний пістолет призначений для такого використання

- Здування тирси та бруду тощо з матеріалів та інструментів.
- Продування вузьких місць та щілин.
- Надування/спускання кругів для плавання, повітряних матраців та подібних надувних предметів.

За пошкодження, що виникли внаслідок експлуатації не за призначенням, несе відповідальність виключно користувач.

Необхідно дотримуватись загальноприйнятих правил запобігання нещасним випадкам, а також правил техніки безпеки.

3. Загальні правила техніки безпеки



Задля вашої безпеки та захисту електроінструмента від пошкоджень дотримуйтесь вказівок, позначених цим символом!



ПОПЕРЕДЖЕННЯ — З метою зниження ризику отримання травм прочитайте цю інструкцію з експлуатації.



ПОПЕРЕДЖЕННЯ — Прочитайте всі вказівки з техніки безпеки, інструкції, ілюстрації та специфікації, надані з цим електроінструментом. *Невиконання усіх наведених нижче інструкцій може призвести до ураження електричним струмом, пожежі та/або тяжких травм.*

Зберігайте правила та вказівки з техніки безпеки для майбутнього використання. Передавайте ваш електроінструмент тільки разом з цими документами.

Залишкові ризики: навіть у разі використання за призначенням під час роботи з інструментом все одно можуть виникати залишкові ризики. Дотримуйтесь усіх правил та вказівок з техніки безпеки.

4. Спеціальні правила техніки безпеки

4.1 Вказівки щодо експлуатації

- Під час використання руки та обличчя мають бути якнайдалі від отворів для видування чи забору повітря. В іншому разі можна отримати травми.
- Постійно міцно тримайте інструмент під час роботи. Недотримання цієї вимоги може призвести до нещасних випадків або тяжких травм.
- Під час роботи працювати у захисних окулярах та респіраторі. Літаючі сторонні матеріали можуть потрапити в очі або ніс.
- Під час чищення електричних провідників, наприклад панелі керування, переконатися, що між провідником і електроінструментом достатня відстань. Прикріпити насадку для чищення. Відсутність насадки під час чищення провідника може призвести до ураження електричним струмом.
- Отвори для видування та/або забору повітря не повинні бути заблоковані. У отвори для забору повітря не повинен накопичуватися пил. Блокування отворів для видування або забору повітря призведе до неправильного обертання двигуна, що може пошкодити вентилятор в електроінструменті та спричинити перегрів двигуна.
- Виріб не можна використовувати в місцях, де в нього можуть потрапити вода або пісок.
- Заборонено використовувати інструмент у місцях, де знаходяться легкозаймисті речовини, наприклад лак, фарба, бензол, розчинник або бензин.
- Заборонено використовувати інструмент поблизу об'єктів, які виділяють багато тепла, наприклад печі; не направляти струмінь повітря на дуже гарячі місця. Інструмент не можна використовувати для гасіння або розпалювання вогню. Використання поблизу таких предметів може призвести до пожежі.
- Заборонено направляти струмінь повітря на гострі предмети, такі як шматки скла, леза, цвяхи, шурупи, кам'яні крихти тощо.



Якщо інструмент генерує незвично високої температури, не працює або видає незвичайні звуки, необхідно негайно припинити користування інструментом та вимкнути інструмент. У цьому випадку фахівці центру обслуговування клієнтів мають провести перевірку та, за потреби, ремонт. Продовження використання у разі ненормального функціонування може призвести до травм.



Див. розділ 12. Ремонт!

- Якщо інструмент випадково впав або зазнав удару, необхідно уважно перевірити його на наявність тріщин, розломів, деформацій

- тощо. Тріщини, розломи або деформація можуть спричинити травми.
- Заборонено вставляти в отвір для видування жодні предмети, зокрема гвинти.
 - Функція забору повітря цього виробу призначена виключно для видалення предметів. Заборонено використовувати інструмент для всмоктування предметів, як пілосос.
 - Під час видалення повітря з кругів для плавання, надувних човнів тощо не допускати потрапляння залишків води всередину інструмента. Якщо вода, пісок тощо випадково потрапить у двигун, це може призвести до несправності.
 - У жодному разі не залишайте працюючий інструмент без нагляду!
 - У жодному разі не залишайте інструмент без нагляду до повної його зупинки.
 - Під час роботи з інструментом на висоті переконайтеся, що під ним нікого немає.
 - Не допускати здійснення пилу.
 - У жодному разі не спрямовуйте інструмент на людей або тварин. Інструмент видає дрібні предмети з високою швидкістю, що може призвести до травм.
 - Під час використання інструмента переконайтеся, що він надійно стоїть!
 - У жодному разі не допускати сильних ударів по інструменту і потрапляння вологи. Будь-який з вищевказаних впливів може спричинити пошкодження вбудованих прецизійних деталей та інші несправності.
 - Перед введенням в експлуатацію необхідно усунути всі предмети, які можуть призвести до травм або нещасного випадку.
 - Під час роботи не дивіться в отвір для видування повітря.
 - Тримайте інструмент так, щоб отвір забору повітря знаходився подалі від тіла для запобігання засмоктуванню робочого одягу. Якщо сторонній матеріал потрапив у отвір забору повітря і порушив повітряний потік, негайно вимкніть інструмент і вийміть акумулятор. Тільки після цього витягніть сторонній матеріал.
 - Постійне використання цього інструмента може призвести до його перегріву та пошкодження двигуна та перемикача. Якщо інструмент перегрівається, вимкніть інструмент і дати йому охолонути.
 - Переверіть справність і надійність фіксації акумуляторної батареї. Нещільно вставлена акумуляторна батарея може випасти і, отже, становити небезпеку.
 - Заборонено використовувати інструмент, якщо роз'єми інструмента або акумуляторної батареї (тримач акумуляторної батареї) деформовані. Коли акумуляторний блок вставлено, може статися коротке замикання, що може призвести до появи диму або займання.

- Стежити, щоб на роз'ємах інструмента (тримач акумуляторної батареї) не було стружки та пилу. Перед використанням переконайтеся, що навколо роз'ємів не накопичилося стружки чи пилу.
- Під час використання не допускати потрапляння стружки або пилу з інструмента на акумуляторну батарею. Під час перерви в роботі або після використання не залишайте інструмент у місці, де на нього може потрапити стружка або пил. Це може спричинити коротке замикання, яке може призвести до появи диму або займання.
- Уважно прочитайте інструкцію з експлуатації. Ознайомтеся з органами керування та інструкцією щодо належного використання інструмента.
- Заборонено користуватися цим інструментом дітям, людям з обмеженими чутливістю, фізичними чи розумовими здібностями або які не мають належного досвіду та/або знань, а також особам, що не прочитали ці інструкції. Залежно від місцевого законодавства може бути обмежено вік оператора.
- Діти повинні перебувати під постійним наглядом, щоб вони не використовували пристрій як іграшку.
- Відповідальність за травмування інших людей або пошкодження їхнього майна несе користувач.

ПОПЕРЕДЖЕННЯ! — Працювати в захисних окулярах.



Захищати інструмент від вологи.
Оберегатися від дощу.



Переконайтеся, що ніхто не постраждав від сторонніх предметів, що вилітають під час роботи інструмента. Інші люди повинні знаходитись на відстані.



Люди і домашні тварини, що знаходяться поблизу, мають бути на безпечній відстані від приладу. Інші люди повинні знаходитись на відстані.

Заборонено закривати, блокувати чи вставляти будь-які предмети у впускний і випускний отвори.

4.2 Інструкції з техніки безпеки при використанні акумуляторних блоків

Вийміть акумуляторний блок з інструмента перед початком будь-яких робіт з регулювання або технічного обслуговування

Переконайтеся, що під час встановлення акумуляторного блока електроінструмент вимкнений.



УВАГА! Не дивіться на джерело світла, що світиться.



Вживати заходи для захисту акумуляторних блоків від вологи!



Не допускати впливу відкритого вогню на акумуляторні блоки!

Заборонено використовувати пошкоджені або деформовані акумуляторні блоки!

Заборонено розкривати акумуляторні блоки!

Заборонено торкатися чи закорочувати контакти акумуляторного блока!



З несправного літій-іонного акумуляторного блока може витікати слабокисла легкозаймиста рідина!



Якщо електроліт пролився і потрапив на шкіру, необхідно негайно промити цю ділянку великою кількістю води. У разі потраплення електроліту в очі необхідно промити їх чистою водою і терміново звернутися до лікаря!

Якщо електроінструмент пошкоджений, необхідно виїняти з нього акумуляторний блок.

Під час роботи з інструментом працювати в захисних окулярах, захисних рукавицях і міцному взутті.

Якщо робота триває довго, використовуйте засоби захисту органів слуху. Високий рівень шуму впродовж тривалого часу може призвести до ушкодження слуху.

Не допускається обробка матеріалів, що виділяють небезпечні для здоров'я пил або пари (зокрема, азбест).

Якщо інструмент не використовується, необхідно виїняти акумуляторний блок з нього.

Зниження впливу пилу:



ПОПЕРЕДЖЕННЯ — пил, що утворюється під час шліфування паперовою шліфувальною шкуркою, розпилювання, шліфування, свердління та інших робіт, містить хімічні речовини, що спричиняють рак, вроджені вади або інші ушкодження репродуктивної системи. Приклади таких хімічних речовин:

- свинець з фарби, що містить свинець,
- мінеральний пил з будівельної цегли, цементу та інших речовин цегляної кладки, а також
- миш'як та хром з хімічно обробленої деревини.

Ступінь ризику залежить від того, як часто ви виконуете цей вид робіт. Щоб зменшити вплив хімічних речовин: працювати необхідно в приміщеннях з достатньою вентиляцією та з використанням затверджених засобів індивідуального захисту, таких як респіратор, розроблений спеціально для фільтрації мікроскопічних частинок.

Це також стосується пилу від інших матеріалів, наприклад деяких видів дерева (деревинний пил дуба або бука), металу, азбесту. Інші відомі захворювання — це, наприклад, алергічні реакції, захворювання дихальних шляхів. Не допускайте потраплення пилу всередину тіла.

Дотримуйтесь вказівок та національного законодавства стосовно вашого матеріалу, персоналу, сфери та місця використання (наприклад, положення про охорону праці, утилізацію тощо).

Забезпечуйте уловлювання пилу в місці утворення, не допускайте його відкладення на поверхнях.

Для спеціальних робіт використовуйте відповідне приладдя. Завдяки цьому можна зменшити кількість пилу, що неконтрольовано потрапляє в довкілля.

Використовуйте відповідні пристрої для видалення пилу.

Для зменшення впливу пилу:

- не направляйте потік повітря, що виходить з інструмента, на себе, людей, які знаходяться поблизу, та на скупчення пилу;
- використовуйте витяжний пристрій та/або очишувач повітря;
- належним чином провітрюйте робоче місце та забезпечуйте чистоту за допомогою пилососа. Під час підмітання та видування пил здійснюється у повітря.
- Захисний одяг необхідно очистити за допомогою пилососа або прання. Заборонено продувати, вивітати або чистити щіткою захисний одяг.

Транспортування літій-іонних акумуляторних блоків:

Транспортування літій-іонних акумуляторних блоків регулюється Законом про небезпечний вантаж (UN 3480 та UN 3481). Під час відправлення літій-іонних акумуляторних блоків з'ясуйте актуальні чинні норми. За потреби зверніться за інформацією до своєї транспортної компанії. Сертифіковану упаковку можна придбати в Metabo.

Відправляйте акумуляторні блоки лише, якщо корпус не пошкоджений та немає витіку рідини. При відправленні вийміть акумуляторний блок з інструмента. Вживати заходи проти короткого замикання контактів (наприклад, ізолювати клейкою стрічкою).

4.3 Символи



ПОПЕРЕДЖЕННЯ — Загальні небезпеки!



Прочитати інструкцію з експлуатації.

5. Огляд

Див. стор. 2.

- 1 Отвір для видування повітря
- 2 Насадка для видування повітря
- 3 Світлодіодний ліхтар
- 4 Натискний перемикач (регулювання кількості повітря)
- 5 Акумуляторний блок*
- 6 Режим неперервної роботи
- 7 Рукотяжка
- 8 Різьба для гачка для носіння на ремені
- 9 Кнопка для налаштування акумуляторного блока *
- 10 Повітрязабірник/фільтр

- 11 Насадка В
- 12 Насадка А
- 13 Насадка для всмоктування
- 14 Сигнальний індикатор ємності *
- 15 Кнопка індикатора ємності*
- 16 Гачок для носіння на ремені

* залежно від комплектації / не входить у комплект постачання

6. Введення в експлуатацію

6.1 Підготовка

 Перед будь-якими роботами з переоснащення вийміть акумуляторний блок з інструмента.

- Перед використанням переконайтеся, що інструмент та акумуляторний блок не пошкоджені та правильно зібрані. Дефектні деталі необхідно відремонтувати. Пошкоджені або нечитабельні написи необхідно замінити.
- У напрямку потоку повітря не повинно знаходитись жодної особи.
- У робочій зоні не повинно бути незакріплених предметів, які можуть бути підняті потоком повітря.
- Встановити заряджений акумуляторний блок.

6.2 Акумуляторний блок

Перед використанням зарядіть акумуляторний блок (5).

При зниженні потужності зарядіть акумуляторний блок.

Вказівки щодо заряджання акумуляторного блока див. в інструкції з експлуатації зарядного пристрою Metabo.

Для літій-іонних акумуляторних блоків з індикатором ємності та сигнальним індикатором (14) (залежно від комплектації):

- Натисніть кнопку (15), і світлодіодні індикатори покажуть рівень заряду акумуляторна.
- Якщо блимає один світлодіод, акумуляторний блок майже розрядився і його потрібно зарядити.

Виймання / встановлення акумуляторного блока, див. мал. А стор. 2

Від'єднання: натисніть кнопку для розблокування акумуляторного блока (9) та дістаньте акумуляторний блок (5) .

Під'єднання: вставте акумуляторний блок (5) до фіксації.

7. Монтаж і експлуатація

7.1 Здуття та нахучування
Див. мал. D/E на стор. 3

7.2 Видалення повітря
Див. мал. В на стор 2

7.3 Встановлення гачка для носіння на ремені (16)
Див. мал. С на стор. 2

З двох сторін інструмента знаходиться різьба, відповідно гачок для носіння на ремені можна встановити з обох сторін інструмента.

7.4 Встановлення насадки для видування повітря (2)
Див. мал. D на стор. 3

7.5 Нахучування
Встановити насадки А (12) та В (11)
Див. мал. Е на стор. 3 / розділ 8.4

7.6 Видалення повітря
Встановити насадки А (12) та В (11)
Див. мал. F на стор. 3

7.7 Зберігання насадки для видування повітря
Див. мал. В на стор 2

8. Експлуатація

8.1 Увімкнення/вимкнення

 Не допускайте випадкового запуску: завжди вимикайте інструмент, якщо з нього вийнято акумуляторний блок.

8.2 Загальні вказівки з експлуатації

- Використовувати інструмент тільки при денному світлі або при гарному штучному освітленні.
- Заборонено направляти потік повітря на себе або на інших осіб.
- Потрібно бути надзвичайно обережним під час видування повітря у вузьке місце або проти вітру, оскільки предмети можуть бути відкинуті назад.
- Заборонено вмикати інструмент, коли отвір для забору повітря знаходиться близько до землі або поблизу предметів, які можуть бути легко засмоктані. Пил і бруд можуть забити отвір для забору повітря і спричинити несправність.
- Тримайте руки, інші частини тіла або одяг якнайдалі від впускного та видувного отворів і від рухомих частин.
- Акумуляторний блок завжди повинен бути чистим для запобігання пошкодженню або можливому займанню.
- Вимкнути інструмент та вийняти акумуляторний блок і переконайтеся, що усі

рухомі деталі зупинені, коли інструмент необхідно залишити без нагляду.

- Цей інструмент видуває тепле повітря, що обумовлено конструкцією і не є несправністю.

Переносячи пристрій, завжди тримайте його за ручку. Перш за все, не піднімайте та не переносьте інструмент, тримаючи його за насадку для видування повітря. Кріплення насадки може розблокуватися й інструмент може впасти або зламатися.

8.3 Регулювання потоку повітря

Цей інструмент оснащений перемикачем (4) для регулювання кількості повітря. Кількість повітря залежить від інтенсивності натискання на перемикач і таким чином може регулюватися.

8.4 Режим неперервної роботи

Цей виріб оснащено функцією безперервної роботи, придатною для накачування/здування та очищення повітрям відкритого простору.

Коли перемикач (4) натиснуто до упору, натискний перемикач можна заблокувати для роботи з подачею 100 % об'єму повітря, натиснувши кнопку (6), і таким чином активувати режим неперервної роботи.

8.5 Надування предметів

- Для запобігання надмірному надуванню необхідно постійно перевіряти стан під час надування. В іншому разі існує ризик поломки або пошкодження.
- Залежно від предмета, який надувається, він може бути неповністю наповнений повітрям. Якщо інтенсивність надування занадто слабка, додатково використовуйте ручний насос для регулювання ступеню накачування.
- Заборонено сильно стукати кінчиком насадки В (11) по підлозі чи іншим поверхням. Це може призвести до деформації кінчика насадки.

Насадка А (12)

- Для великих предметів, таких як надувні матраци, вставити насадку А (12) у клапан.

Насадка А (12) та насадка В (11)

- Для невеликих предметів, таких як пляжні м'ячі або круги для плавання, спочатку вставити кінчик насадки В (11) у клапан, а потім вставити насадку А (12). (Див. мал. Е, стор. 4)

Потягнути предмет як з боку клапана, так і з тильної сторони матеріалу, щоб створити простір усередині предмета, який потрібно надуту.

Отвір для видування повітря знаходиться в напрямку користувача. Тому інструмент необхідно використовувати так, щоб потік повітря не був спрямований безпосередньо в обличчя чи на частини тіла.

9. Очищення, технічне обслуговування

Перед будь-якими роботами з технічного обслуговування необхідно вимкнути інструмент перемикачем (4) та виїняти акумуляторний блок (5).

Усі кріпильні гвинти необхідно регулярно оглядати та перевіряти, щоб переконатися, що вони належним чином затягнуті. Якщо будь-який з гвинтів відкручений, його необхідно негайно знову затягнути. Якщо цього не зробити, це може призвести до серйозної небезпеки.

Перевірити роз'єми інструмента та акумуляторного блока (перед роботою, під час і після роботи, якщо можливо), щоб переконатися у відсутності стружки чи пилу. Видалити стружку та пил, що накопичилися. В іншому разі можуть виникнути несправності.

Перед кожним використанням перевіряйте, щоб рухомі деталі інструмента бездоганно працювали та не заїдали, не були зламаними або настільки пошкодженими, щоб це могло вплинути на функціонування інструмента. Пошкоджені деталі треба відремонтувати в авторизованій майстерні, перш ніж знову користуватися інструментом.

Очищення ззовні

У разі забруднення інструмента протерти його м'якою сухою ганчіркою або ганчіркою змоченою в мильному розчині. Заборонено використовувати засоби, що містять хлор, бензин або розчинник для фарби, оскільки вони розм'якшують пластик.

Перевірка отвору для забору повітря (див. мал. В/Ф)

Якщо отвір для забору повітря забитий пилом або брудом, кількість повітря може зменшитися або повітря може більше нагріватися, ніж зазвичай.

До і після використання перевірити отвір для забору повітря, щоб переконатися, що отвір не заблоковано пилом або брудом, а також переконатися, що фільтр справний.

У разі наявності засмічень видалити бруд за допомогою м'якої щітки або пиლოსоса для запобігання потраплянню бруду всередину інструмента.

Періодично виймати акумуляторний блок і протирати контактну поверхню між акумуляторним блоком та інструментом сухою ганчіркою, видаляти пил.

Не натискати на фільтр з надмірним зусиллям і не терти фільтр занадто сильно.

Це може пошкодити фільтр і призвести до несправності інструмента. Після очищення видути повітря у напрямку від людей, тварин або предметів. Будь-який пил, що залишився всередині, видаляється через отвір для видування повітря. Якщо після очищення отвору для забору повітря ситуація не покращується

або пошкоджено фільтр, зверніться до сервісного центру Metabo.

У жодному разі не виконуйте технічне обслуговування пошкоджених акумуляторних блоків. Обслуговувати акумуляторні блоки дозволяється лише виробнику або авторизованим сервісним організаціям.

10. Зберігання

Перед тим, як покласти на зберігання, інструмент має охолонути. На час зберігання вийміть акумуляторний блок з інструмента. Зберігайте в сухому місці, недоступному для дітей.

11. Приладдя

Необхідно використовувати виключно оригінальні акумуляторні блоки та приладдя Metabo або CAS (Cordless Alliance System).

Використовувати тільки те приладдя, яке відповідає вимогам і параметрам, наведеним у цій інструкції з експлуатації.

A Акумуляторні блоки різної ємності. Купуйте лише ті акумуляторні блоки, напруга яких відповідає напрузі вашого електроінструмента.

№ для замовл.: 6253670004, 0 А·год (LiHD)

№ для замовл.: 6253680005, 5 А·год (LiHD)

№ для замовл.: 6253690008, 0 А·год (LiHD) тощо.

№ для замовл.: 6255960002, 0 А·год (Li-Ion)

№ для замовл.: 6255910004, 0 А·год (Li-Ion)

№ для замовл.: 6255920005, 2 А·год (Li-Ion) тощо.

B Зарядні пристрої: ASC 55, ASC 145, тощо.

Повний асортимент приладдя див. на сайті www.metabo.com або в каталозі.

12. Ремонт та техобслуговування

 Ремонт електроінструмента повинні здійснювати тільки кваліфіковані фахівці-електрики з використанням виключно оригінальних запасних частин!

Для ремонту електроінструмента Metabo звертайтеся до регіонального представництва Metabo. Адреси див. на сайті www.metabo.com.

Перш ніж виконувати будь-які налаштування, переоснащення, технічне обслуговування, очищення або перед тим, як покласти інструмент на зберігання, необхідно вийняти акумуляторний блок з інструмента та зачекати, поки всі рухомі частини повністю зупиняться, а інструмент охолоне.

Технічне обслуговування інструмента виконувати дуже обережно, крім того, інструмент завжди повинен бути чистим.

З міркувань безпеки пошкоджені деталі необхідно замінити. Використовувати лише оригінальні запасні деталі та приладдя.

Списки запасних частин можна завантажити на сайті www.metabo.com.

13. Захист довкілля

Дотримуйтеся національних правил безпечної утилізації і переробки використаних інструментів, пакувальних матеріалів і приладдя.

Пакувальні матеріали необхідно утилізувати відповідно до їхнього маркування згідно з комунальними правилами. Додаткову інформацію наведено на сайті www.metabo.com у розділі «Сервіс».

Заборонено утилізувати акумуляторні блоки разом з побутовими відходами! Несправні чи відпрацьовані акумуляторні блоки необхідно здавати дилерам фірми Metabo!

Заборонено викидати акумуляторні блоки у водойми!

 Тільки для країн ЄС: заборонено утилізувати електроінструменти разом з побутовими відходами! Згідно з європейською директивою 2012/19/ЄС про зберігання, збирання та переробку відходів електричного і електронного обладнання та відповідними національними нормами відпрацьовані електроінструменти підлягають розділній утилізації з метою їх подальшої екологічно безпечної переробки.

Перед тим як утилізувати акумуляторний блок, розрядьте його в електроінструменті. Вживати заходи проти короткого замикання контактів (наприклад, ізолювати клейкою стрічкою).

14. Технічні характеристики

Пояснення до даних, наведених на стор. 3.

Залишаємо за собою право на технічні зміни.

U = напруга акумуляторного блоку
n₀ = частота обертання на холостому ході
Air_{M;max} = макс. кількість повітря
Air_{V;max} = макс. швидкість повітря
m = маса з найменшим акумуляторним блоком

Результати вимірювань отримані згідно зі стандартом EN 62841.

Температура навколишнього середовища під час експлуатації:
від -20 °C до 50 °C (працездатність обмежена при температурі нижче 0 °C). Допустима температура навколишнього середовища під час зберігання: від 0 °C до 30 °C.

=== постійний струм

На вказані технічні характеристики поширюються допуски, передбачені чинними стандартами.

 **Значення емісії шуму**
За допомогою цих значень можна оцінювати і порівнювати емісію шуму різних

електроінструментів. Залежно від умов експлуатації, стану електроінструмента або інструментальних насадок фактичне навантаження може бути вище або нижче. Для оцінки зразкового рівня емісії враховуйте перерви в роботі та фази роботи зі зниженим (шумовим) навантаженням. Визначте перелік організаційних заходів щодо захисту користувача з урахуванням відповідних значень емісії шуму.

Сумарне значення вібрації (векторна сума трьох напрямків) розраховується відповідно до стандарту EN 62841:

a_h = значення вібрації

K_h = коефіцієнт похибки (вібрація)

Рівень звукового тиску за типом А:

L_{pA} = рівень звукового тиску

L_{WA} = рівень звукової потужності

K_{pA} , $K_{WA/WA(G)}$ = коефіцієнт похибки

$L_{WA(G)}$ = гарантований рівень звукової потужності

Під час роботи рівень шуму може перевищувати 80 дБ(А).



Працювати в засобах захисту органів слуху!



ТОВ "Метабо Україна"
вул. Зоря на, 22
с. Святопетрівське
Київська обл.
08141, Київ
www.metabo.com



Metabowerke GmbH
Metabo-Allee 1
72622 Nuertingen
Germany
www.metabo.com

metabo[®]
PROFESSIONAL POWER TOOL SOLUTIONS