

AS 20 L PC
ASA 20 L PC
ASA 30 L PC
AS 20 M PC
ASA 30 M PC
ASA 30 H PC

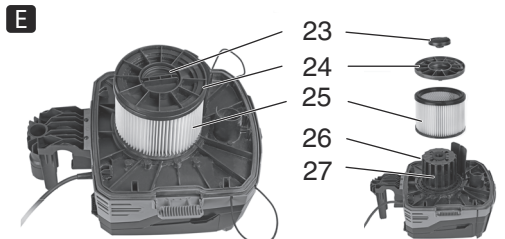

de	Originalbetriebsanleitung 5	no	Original bruksanvisning 83
en	Original instructions 14	da	Original brugsanvisning 91
fr	Notice originale 22	pl	Tłumaczenie oryginalnej instrukcji obsługi 99
nl	Oorspronkelijke gebruiksaanwijzing 31	el	Πρωτότυπο οδηγιών χρήσης 108
it	Istruzioni originali 40	hu	Eredeti használati utasítás 118
es	Manual original 49	ru	Оригинальное руководство по эксплуатации 127
pt	Manual de instruções original 58	uk	Оригінальна інструкція з експлуатації 138
sv	Bruksanvisning i original 67		
fi	Alkuperäiset ohjeet 75		

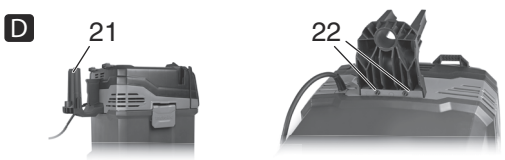
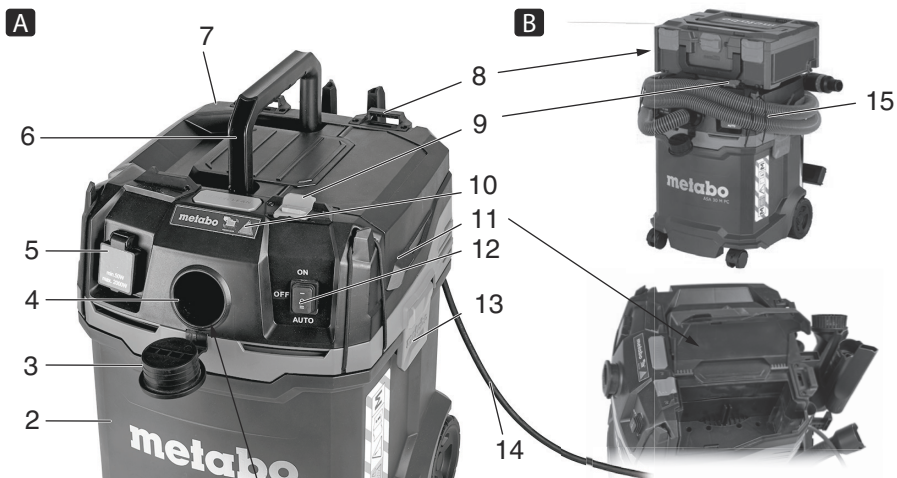

		AS 20 L PC	ASA 20 L PC	ASA 30 L PC	AS 20 M PC	ASA 30 M PC		ASA 30 H PC	
Serial Number *1)	-	02083..	02085..	02086..	02084..	02087..		02088..	
K	-	L	L	L	M	M		H	
A (L x B x H)	mm	381 x 377 x 417	500 x 377 x 417	500 x 377 x 510	500 x 377 x 417	500 x 377 x 510		500 x 377 x 510	
U	V	220-240	220-240	220-240	220-240	220-240	110	220-240	
F	Hz	50-60	50-60	50-60	50-60	50-60		50-60	
I	A	5					10		5
N	-	H05 VV - F	H05 VV - F	H05 VV - F	H07 RN - F	H07 RN - F		H07 RN - F	
P ₁	W	1200	1200	1200	1200	1200		1200	
p _{U1} /p _{U2}	mbar (hPa)	210 / 225	210 / 225	210 / 225	210 / 225	210 / 225		210 / 225	
V _{I/s1} /V _{I/s2}	l/s	38 / 70	34 / 70	34 / 70	38 / 70	33 / 70		33 / 70	
D _{max1} / D _{max2}	m ³ /h	137 / 256	122 / 238	122 / 238	137 / 256	119 / 256		119 / 256	
V	l	20	20	30	20	30		30	
m	kg (lbs)	9,4 (20.7)	10,0 (22.0)	10,8 (23.8)	10,0 (22.0)	10,8 (23.8)		10,8 (23.8)	
L _{pA} /K _{pA}	dB (A)	78,1 / 2,5					79,4 / 2,5	78,1 / 2,5	
S _Ø	mm (in)	32 (1,25)	32 (1,25)	32 (1,25)	32 (1,25)	32 (1,25)		32 (1,25)	
S _L	m (in)	1,75 (68 ²⁹ / ₃₂)	3,2 (126)	3,2 (126)	3,2 (126)	4,0 (157 ¹ / ₂)		4,0 (157 ¹ / ₂)	
IP		24							

		EU	UK	UK	AUS	CH	DK
U	(V)	230	240	110	240	230	230
P _{1max} :	(W)	1200	1200	1200	1200	1200	1200
P _{1max} :	(W)	2300	1900	600	1200	1100	1100
Σ	(W)	3500	3100	1800	2400	2300	2300
I _{max}	(A)	16	13	16	10	10	10

















*2) 2014/30/EU, 2006/42/EC, 2011/65/EU

*3) EN 60335-1:2012+A11:2014+A13:2017+A1/A14/A2:2019+A15:2021, EN 60335-2-69:2012, EN IEC 63000:2018

ppa. B.F.

2023-11-23, Bernd Fleischmann
 Direktor Produktentstehung & Qualität (Vice President Product Engineering & Quality)
 *4) Metabowerke GmbH - Metabo-Allee 1 - 72622 Nuertingen, Germany

A		6.35402000 ø 32 mm 400 cm	J		6.35413000 ø 35 mm
B		6.35405000 ø 32 mm 400 cm	K		6.35415000 ø 35 mm
C		6.35406000	L		6.35416000 ø 35 mm 300 mm
D		6.35407000	M		6.35417000 ø 35 mm 360 mm
E		6.35408000 ø 40/45 mm	N		6.35419000 6.35420000
F		6.35409000 ø 28/35 mm	O		6.35428000
G		6.35411000 ø 32 mm			
H		6.35412000			
I		6.35414000 ø 35 mm			

Originalbetriebsanleitung



Lesen Sie vor der Benutzung des Geräts die beiliegenden Sicherheitshinweise und die Gebrauchsanleitung aufmerksam und vollständig durch. Bewahren Sie alle beiliegenden Dokumente auf und geben Sie Ihr Gerät nur zusammen mit diesen Dokumenten weiter.

1. Konformitätserklärung

Wir erklären in alleiniger Verantwortlichkeit: Diese Absauggeräte/Entstauber, identifiziert durch Type und Seriennummer *1), entsprechen allen einschlägigen Bestimmungen der Richtlinien *2) und Normen *3). Technische Unterlagen bei *4) - siehe Seite 3.

2. Bestimmungsgemäße Verwendung

AS 20 L PC, ASA 20 L PC, ASA 30 L PC, ASA 30 M PC, AS 20 M PC, ASA 30 H PC:

Dieses Gerät ist nicht dafür bestimmt, durch Personen mit eingeschränkten physischen, sensorischen oder geistigen Fähigkeiten oder mangels Erfahrung und/oder mangels Wissen benutzt zu werden, es sei denn, sie werden durch eine für ihre Sicherheit zuständige Person beaufsichtigt oder erhielten von ihr Anweisungen, wie das Gerät zu benutzen ist.

Beachten Sie die landesspezifischen Vorschriften, sowie die Angaben des Werkstoffherstellers.

Dieses Produkt ist für den gewerblichen Gebrauch bestimmt.

Es dürfen keine asbesthaltigen Stäube aufgesaugt werden.

Es dürfen keine brennbaren Stäube aufgesaugt werden.

Es dürfen keine brennbaren oder explosiven Lösungsmittel, mit Lösungsmittel getränktes Gut, explosionsgefährliche Stäube, Flüssigkeiten wie Benzin, Öl, Alkohol, Verdünnung bzw. Gut, das heißer ist als 60°C, aufgesaugt werden. Es besteht sonst Explosions- und Brandgefahr! Das Gerät darf nicht in die Nähe von entflammenden Gasen und Substanzen benutzt werden.

Für Schäden durch nicht bestimmungsgemäßen Gebrauch haftet allein der Benutzer.

Allgemein anerkannte Unfallverhütungsvorschriften und beigelegte Sicherheitshinweise müssen beachtet werden.

AS 20 L PC, ASA 20 L PC, ASA 30 L PC:

L Der Sauger ist geeignet zum Aufsaugen von Staub und festen Körpern (Glasscherben, Nägel usw.) sowie von Flüssigkeiten jeder Art außer leicht entzündlichen und brennbaren Flüssigkeiten und Material das heißer als 60°C ist.

Der Sauger ist geeignet zum Abscheiden von trockenen, nicht brennbaren Stäuben, nicht brennbaren Flüssigkeiten, Holzstäuben und gefährlichen Stäuben mit Arbeitsplatzgrenzwerten > 1 mg/m³.

AS 20 M PC, ASA 20 M PC, ASA 30 M PC:

M Der Sauger ist geeignet für die Absaugung gesundheitsgefährdender Stäube der Staubklasse M. Gemäß EN 60335-2-69.

Der Sauger ist geeignet zum Abscheiden von trockenen, nicht brennbaren Stäuben, nicht brennbaren Flüssigkeiten, Holzstäuben und gefährlichen Stäuben mit Arbeitsplatzgrenzwerten $\geq 0,1 \text{ mg/m}^3$.

Arbeitsplatzgrenzwert und krebserzeugende Stoffe entnehmen Sie bitte der Arbeitsplatzgrenzwerte-Liste oder informieren Sie sich bei den Berufsgenossenschaften / Institutionen ihres Landes.

Das Ergebnis der staubtechnischen Prüfung bezieht sich nur auf das Ab- und Aufsaugen von trockenem Staub.

Der Sauger ist geeignet für den Einsatz als:

- Industriestaubsauger (IS) zum Aufsaugen von abgelagerten Stäuben.
- Entstauber (ENT) zum Absaugen von erzeugtem Schwebestaub von Materialbearbeitungsmaschinen.

Der Sauger ist geeignet für Beanspruchung bei gewerblicher Verwendung z.B. im Handwerk, Installation, Baugewerbe, Industrie, Werkstätten, Maler, Gipser, Schreinereien, Holzbearbeitungsbetriebe. Gemäß EN 60335-2-69.

ASA 30 H PC:

H Der Sauger ist geeignet für die Absaugung gesundheitsgefährdender und krankheitsregender Stäube der Staubklasse H. Gemäß EN 60335-2-69.

Der Sauger ist geeignet zum Abscheiden von trockenen, nicht brennbaren Stäuben, krebserzeugenden und krankheitsregenden Partikeln, sowie nicht brennbaren Flüssigkeiten, Holzstäuben und gesundheitsgefährlichen Stäuben mit Arbeitsplatzgrenzwerten < 0,1 mg/m³.

Arbeitsplatzgrenzwert und krebserzeugende Stoffe entnehmen Sie bitte der Arbeitsplatzgrenzwerte-Liste oder informieren Sie sich bei den Berufsgenossenschaften / Institutionen ihres Landes.

Das Ergebnis der staubtechnischen Prüfung bezieht sich nur auf das Ab- und Aufsaugen von trockenem Staub.

de DEUTSCH

Der Sauger ist geeignet für den Einsatz als:

- a) Industriestaubsauger (IS) zum Aufsaugen von abgelagerten Stäuben.
- b) Entstauber (ENT) zum Absaugen von erzeugtem Schwebstaub von Materialbearbeitungs-
maschinen.

Der Sauger ist geeignet für Beanspruchung bei gewerblicher Verwendung z.B. im Handwerk, Installation, Baugewerbe, Industrie, Werkstätten, Maler, Gipser, Schreinereien, Holzbearbeitungsbetriebe. Gemäß EN 60335-2-69.

3. Allgemeine Sicherheitshinweise

 Vor dem Gebrauch müssen die Benutzer mit Informationen, Anweisungen und Schulungen für den Gebrauch des Gerätes und der Substanzen, für die es benutzt werden soll, einschließlich des sicheren Verfahrens der Beseitigung des aufgenommenen Materials, versorgt werden.

4. Spezielle Sicherheitshinweise

 Beachten Sie die mit diesem Symbol gekennzeichneten Textstellen zu Ihrem eigenen Schutz und zum Schutz Ihres Geräts!

Dieses Gerät darf nicht von Personen (einschließlich Kindern) mit eingeschränkten physischen, sensorischen oder mentalen Fähigkeiten oder ohne ausreichende Erfahrung oder Kenntnisse verwendet werden.

Niemals Kindern die Benutzung des Gerätes gestatten.

Kinder beaufsichtigen, um sicherzustellen, dass sie nicht mit dem Gerät spielen.

Vor dem Wechseln von Bürsten oder anderen Zubehörteilen: das Gerät ausschalten und Stecker aus der Steckdose ziehen.

Achtung! Nur das dem Gerät beiliegende oder das in der Gebrauchsanleitung festgelegte Zubehör verwenden. Die Verwendung anderen Zubehörs kann die Sicherheit beeinträchtigen.

 **WARNING** Achten Sie darauf, dass das Netzkabel nicht mit den rotierenden Bürsten in Berührung kommt.

Wenn das Netzkabel beschädigt ist, muss es vom Hersteller, seinem Kundendienst oder einer ähnlich qualifizierten Person ersetzt werden, um Gefahren zu vermeiden.

Vorsicht! Reinigen Sie den Wasserstandsbegrenzer regelmäßig und untersuchen Sie ihn auf Anzeichen von Beschädigungen.

Andere Arbeiten als hier beschrieben, dürfen nicht ausgeführt werden.

Bei Zweckentfremdung, unsachgemäßer Bedienung oder nicht fachgerechter Reparatur, wird keine Haftung für eventuelle Schäden übernommen.

Bei Nichtgebrauch des Gerätes, Schlauch am Gerät belassen, um zu verhindern, dass Staub unbeabsichtigt austritt.

Geräte einschließlich Zubehör nicht in Betrieb nehmen wenn:

- Gerät erkennbare Schäden (Risse/Brüche) aufweist,
- die Netzanschlussleitung defekt ist, oder Rissbildung bzw. Alterung aufweist,
- Verdacht auf einen unsichtbaren Defekt (nach einem Sturz) besteht.

Düse, Schlauch oder Rohr nicht auf Menschen oder Tiere richten.

WARNUNG -

Bei Austritt von Schaum oder Wasser sofort abschalten. Behälter und ggf. Filter entleeren. Nie auf das Gerät steigen oder sitzen.

Anschlussleitung und Schlauch immer so verlegen, dass keine Stolpergefahr besteht.

Anschlussleitung nicht über scharfe Kanten ziehen, knicken oder einklemmen.

Wenn die Anschlussleitung des Gerätes beschädigt wird, muss sie durch eine besondere Anschlussleitung ersetzt werden. Siehe Kapitel Reparatur.

Nur an eine Steckdose mit Schutzkontakt anschließen.

Keine beschädigte Verlängerungsleitung verwenden.

Netzstecker nie mit nassen Händen einstecken oder abziehen.

Nur am Netzstecker, nie an der Leitung ziehen.

WARNUNG -

Die Steckdose am Gerät darf nur für die in der Gebrauchsanleitung festgelegten Zwecke verwendet werden.

Gerät nicht unbeaufsichtigt lassen. Bei längerer Arbeitsunterbrechung Netzstecker ziehen. Gegen unbeabsichtigtes Einstecken sichern.

Der Sauger darf im Freien nicht unter nassen Bedingungen verwendet oder aufbewahrt werden.

ACHTUNG -

Diese Maschine darf nur in Innenräumen aufbewahrt werden. Säure, Azeton und Lösungsmittel können Geräteteile anätzen.

 Vor jeder Wartung, dem Reinigen des Gerätes und nach jedem Gebrauch das Gerät ausschalten und Netzstecker ziehen. Gegen unbeabsichtigtes Einstecken sichern.

Dampfstrahlgeräte und Hochdruckreiniger dürfen zur Reinigung des Saugers nicht verwendet werden.

Das Deckelinnere ist immer trocken zu halten.

Verkeimung durch langfristig nicht erfolgte Reinigung, speziell beim Einsatz in lebensmittelverarbeitenden Betrieben: Immer sofort nach Gebrauch das Gerät reinigen und desinfizieren.

Gerät nie bei Regen oder Gewitter im Freien öffnen.

Gerät bei tiefen Temperaturen nicht im Freien benutzen.

Das Gerät darf nicht in explosionsgefährdeten Räumen betrieben werden.

Auf sicheren Stand des Saugers achten.

Es muss eine ausreichende Luftwechselrate L in dem Raum vorhanden sein, wenn die Abluft in den Raum zurückgeht. Beachten Sie Ihre nationale Bestimmung.

Gerätesteckdose trocken halten und keiner Feuchtigkeit aussetzen.

Keine Verlängerungskabel zwischen Sauger und Elektrowerkzeug stecken.

de DEUTSCH

Bei der Verwendung der Gerätes-teckdose Sauger in trockener Umgebung verwenden.

 **Achtung!** Dieses Gerät enthält gesundheitsschädlichen Staub. Leerungs- und Wartungsvorgänge, einschließlich der Beseitigung der Staubsammelbehälter, dürfen nur von Fachleuten durchgeführt werden, die entsprechende Schutzausrüstung tragen.

 **Warnung vor allgemeiner Gefahr!**

 **Vorsicht!** Benutzen Sie das Gerät nicht, ohne die Gebrauchsanleitung gelesen zu haben!

 **WARNUNG -**
Bedienungspersonen müssen angemessen in den Gebrauch dieses Saugers und der Stoffe, für die er benutzt werden soll, unterwiesen werden.

Spezielle Sicherheitshinweise für AS 20 M PC, ASA 20 M PC, ASA 30 M PC:

Warnschild für Maschinen der Staubklasse M:



Bei Leerungs- und Wartungsvorgängen beachten: Das Gerät vor dem Öffnen reinigen. Tragen sie eine Staubmaske. Vermeiden Sie, dass unbeteiligte Personen mit Staub belastet werden. Für örtliche gefilterte Zwangsentlüftung sorgen. Anschließend den Wartungsbereich reinigen.

Nicht ohne das vollständige Filtrationssystem betreiben. (Filterkassetten und PE-Entsorgungsbeutel).

Die Prüfung nach EN 60335 Teil 1 und 2-69 ergab, dass die sicherheitstechnischen Anforderungen in Bezug auf die elektrische Sicherheit auch beim Aufsaugen eines Wasser-Luft-Gemisches erfüllt sind.

Spezielle Sicherheitshinweise für ASA 30 H PC:

Warnschild für Maschinen der Staubklasse H:



ACHTUNG: Dieses Gerät enthält gesundheitsschädlichen Staub. Leerungs- und Wartungsvorgänge einschließlich der Beseitigung der Staubsammelbehälter dürfen nur von Fachleuten durchgeführt werden, die entsprechende Schutzausrüstung tragen. Nicht ohne das vollständige Filtrationssystem betreiben.

Bei Leerungs- und Wartungsvorgängen beachten: Das Gerät vor dem Öffnen reinigen. Tragen sie eine Staubmaske. Vermeiden Sie, dass unbeteiligte Personen mit Staub belastet werden. Für örtliche gefilterte Zwangsentlüftung sorgen. Anschließend den Wartungsbereich reinigen. Nicht ohne das vollständige Filtrationssystem betreiben. (Filterkassetten und Spezialfilterbeutel H-Klasse).

Die Prüfung nach EN 60335 Teil 1 und 2-69 ergab, dass die sicherheitstechnischen Anforderungen in Bezug auf die elektrische Sicherheit auch beim Aufsaugen eines Wasser-Luft-Gemisches erfüllt sind.

WARNUNG - Filterkassetten nach Entnahme aus der Maschine nicht mehr benutzen.

Spezielle Sicherheitshinweise für AS 20 L PC, ASA 20 L PC, ASA 30 L PC:

Warnschild für Maschinen der Staubklasse L:



Das Gerät ist geeignet zum Absaugen leicht gesundheitsgefährdender Stoffe. Das Gerät ist nicht geeignet zur Reduzierung von Holzstaub in der Atemluft.

Stäube von Materialien wie bleihaltigem Anstrich, einigen Holzarten, Mineralien und Metall können gesundheitsschädlich sein. Berühren oder Einatmen der Stäube können allergische Reaktionen und/oder Atemwegserkrankungen des Benutzers oder in der Nähe befindlicher Personen hervorrufen. Bestimmte Stäube wie Eichen- oder Buchenstaub gelten als krebserzeugend, besonders in Verbindung mit Zusatzstoffen zur Holzbehandlung (Chromat, Holzschutzmittel).

5. Überblick

Siehe Seite 2.

- 1 Rollenbremse
- 2 Behälter
- 3 Verschlusskappe (nur Geräte M/H)
- 4 Saugöffnung
- 5 Steckdose für Elektrowerkzeug (nur ASA Geräte))
- 6 Tragegriff
- 7 Oberteil
- 8 Aufnahme für Koffersystem
- 9 Entriegelung Koffersystem
- 10 Volumenstromkontrollanzeige (nur Geräte M/H)
- 11 Aufbewahrungsfach
- 12 Schalter Ein/Aus/Automatik (nicht bei AS Geräten)
- 13 Rastverschluss
- 14 Netzkabel
- 15 Gummi zur Schlauchbefestigung
- 16 Rollenschutz/Haltegriff
- 17 Hinteres Ende Saugschlauch
- 18 Vorderes Ende Saugschlauch
- 19 Aufnahmen für Staubsaugerbeutel
- 20 Filterbeutel *
- 21 Zubehöraufnahmen für Düsen und Schlauch
- 22 Schrauben
- 23 Filterverschluss
- 24 Filterdeckel
- 25 Filter
- 26 Filterstützkorb
- 27 Schwimmer
- 28 Anschlussmuffe
- 29 Nebenluftschieber
- 30 Lufteinlass
- 31 Taste zum Filterabreinigen „PressClean“ (PC)
- 32 Vlies-Filterbeutel*
- 33 PE-Entsorgungsbeutel*
- 34 Spezialfilterbeutel H-Klasse*

* ausstattungsabhängig / nicht im Lieferumfang enthalten

6. Inbetriebnahme

⚠ **Vergleichen Sie vor Inbetriebnahme, ob die auf dem Typenschild angegebene Netzspannung und Netzfrequenz mit den Daten Ihres Stromnetzes übereinstimmen.**

6.1 Vlies-Filterbeutel 635424000 (32) einsetzen

Wir empfehlen die Verwendung von Vlies-Filterbeuteln bei:

- Anwendungen, wo kleine Mengen von Feinstaub entstehen (z.B. An- und Abschleifen von Farb- und Lackbeschichtungen, Absaugen von kurzen Bohrarbeiten mit geringen Durchmessern < 10 mm, etc.).
 - Einsatz von Maschinen, wie z.B.: Oberfräsen, Hobelmaschinen, kleinen Schleifmaschinen, etc.
- Bei Verwendung eines Vliesbeutels ist die Filterabreinigung ohne Funktion.

de DEUTSCH

Gerät ausschalten. Netzstecker ziehen. Gegen unbeabsichtigtes Einstecken sichern. Rastverschlüsse (13) öffnen. Oberteil (7) vom Behälter (2) nehmen.

Siehe Abbildung C, Seite 2. Neuen Vlies-Filterbeutel in die dafür vorgesehene Aufnahme (19) einsetzen.

Oberteil wieder auf Behälter setzen, Rastverschlüsse schließen.

6.2 PE-Entsorgungsbeutel 635425000/635426000 (33) einsetzen

Wir empfehlen die Verwendung von PE-Entsorgungsbeuteln bei:

- Anwendungen, wo größere Mengen von Feinstaub entstehen (z.B. Abfräsen von Putzflächen, An- und Abschleifen von Estrichen, etc.).
- Einsatz von Maschinen, wie z.B.: Sanierungsfräsen, Sanierungschleifern, Trockenbauschleifern, Mauernutfräsen, etc.

Gerät ausschalten. Netzstecker ziehen. Gegen unbeabsichtigtes Einstecken sichern. Rastverschlüsse (13) öffnen. Oberteil (7) vom Behälter (2) nehmen.

Den PE-Entsorgungsbeutel (33) gleichmäßig auf dem Behälterboden ausbreiten. Dabei müssen die Rundlöcher des Beutels im Inneren des Behälters liegen. Die Ränder des PE-Entsorgungsbeutels so über den Behälterrand legen, dass der PE-Entsorgungsbeutel vom aufgesetzten Oberteil (7) rundherum festgeklemmt wird.

Oberteil wieder auf Behälter setzen, Rastverschlüsse schließen.

6.3 Spezialfilterbeutel H-Klasse 635427000 (34)

Der Einsatz des Spezial-Filterbeutel ist bei gesundheitsgefährdenden Stäuben zu verwenden.

Gerät ausschalten. Netzstecker ziehen. Gegen unbeabsichtigtes Einstecken sichern. Rastverschlüsse (13) öffnen. Oberteil (7) vom Behälter (2) nehmen.

PE-Außenbeutel gleichmäßig auf dem Behälterboden ausbreiten. Die Ränder des PE-Außenbeutels über den Behälterrand legen, dass der PE-Beutel vom aufgesetzten Oberteil (7) rundherum festgeklemmt wird. Dabei müssen die Rundlöcher des Beutels im Inneren des Behälters liegen.

Den Vlies-Innenbeutel in die dafür vorgesehene Aufnahme (19) einsetzen.

Oberteil wieder auf den Behälter setzen, Rastverschlüsse schließen

6.4 Zubehöraufnahmen für Düsen und Schlauch (21) montieren

Zubehöraufnahme (21) mit beiliegenden Schrauben und geeignetem Werkzeug wie in Abb. D S. 2 am Gerät befestigen.

6.5 Saugschlauch montieren

Das hintere Ende des Saugschlauchs (17) in Saugöffnung (4) stecken.

6.6 Anschlussmuffe (28) abnehmen und anbringen

Montage siehe S. 2 Abb F

Abnehmen:

Angebrachte Anschlussmuffe (28) durch Drehbewegung entgegen der Schlauchbefestigung lösen (Abb. F Nr. 2).

Anbringen:

Vorderes Schlauchende (18) mit dem Klickverschluss in die Muffe stecken bis der Verschluss einrastet.

6.7 Saugkraft regulieren

Durch Drehen des Nebenluftschiebers (29) kann die Luftzufuhr am Lufteinlass (30) und damit die Saugkraft reguliert werden.

7. Das Gerät

7.1 Ein-/Ausschalten, Automatik

Betriebsart am Schalter (12) wählen:

Off = Sauger aus

On = Sauger ein (manueller Betrieb)

AUTO= Ein-/Ausschalt-Automatik:

Der Sauger wird von einem an der Steckdose (5) angeschlossenem Elektrowerkzeug ein- bzw. ausgeschaltet.

7.2 PressClean

Siehe Abbildung G, Seite 2. Um den Filter (25) durch einen starken Luftstrom zu reinigen: Taste (31) bei laufendem Saugen betätigen (3-mal eindrücken) und dabei die Saugöffnung (am Saugschlauch oder am Behälter) zuhalten.

7.3 Steckdose (5) (nur Geräte ASA 20-30 L/M/H PC)

 Die Steckdose (5) ist nur für den Anschluss eines Elektrowerkzeugs vorgesehen.

 Die maximal zulässige Stromaufnahme (von Sauger und angeschlossenem Gerät) darf in Summe den Wert I_{max} (siehe Tabelle, Seite 3) nicht überschreiten.

Steht Schalter (12) auf Stellung ‚AUTO‘ wird der Sauger von einem an der Steckdose (5) angeschlossenem Elektrowerkzeug ein- bzw. ausgeschaltet.

7.4 Volumenstromkontrollanzeige (10) (nur für Geräte AS 20 M PC, ASA 20 M PC, ASA 30 M PC, ASA 30 H PC)

leuchtet rot, wenn der geforderte Volumenstrom von 20 m/Sec. unterschritten ist.

Bei vollem Behälter und/oder Verstopfungen am Saugschlauch leuchtet die Volumenstromkontrollanzeige und es ertönt zusätzlich ein akustisches Signal.

Fehlerbehebung siehe Kap. 10.2

8. Benutzung

8.1 Trockensaugen

Nur mit trockenem Filter, Gerät und Zubehör saugen. Im feuchten Zustand kann Staub haften bleiben und verkrusten.

Vlies-Filterbeutel (20) oder PE-Entsorgungsbeutel (33) immer zusammen mit Filter (25) verwenden.

8.2 Nasssaugen

 Gerät niemals ohne eingesetzten Filter oder speziellen Nassfilter betreiben. Das Gerät kann zerstört werden. Außerdem kann Wasser austreten.

Vor dem Nasssaugen trockenes Sauggut entfernen. Dadurch wird eine starke Verschmutzung und Verkrustung vermieden.

Das Gerät verfügt über ein Schwimmersystem, das den Luftstrom durch das Gerät abschaltet, wenn der maximale Flüssigkeitsstand erreicht ist. Wenn dies der Fall ist, ist eine deutliche Änderung des Motorgeräuschs zu hören. In diesem Fall Gerät ausschalten. Danach Stecker aus der Steckdose ziehen. Flüssigkeiten nur dann aufsaugen, wenn der Schwimmer (27) funktionsfähig ist (siehe Kapitel 10. Wartung).

Nach dem Abschalten kann etwas Wasser aus dem Schlauch zurücklaufen.

Vor dem Entleeren zuerst den Saugschlauch aus der Flüssigkeit nehmen.

Bei anschließendem Trockensaugen trockene Filter einsetzen. Bei häufigem Wechsel zwischen Trocken- und Nasssaugen empfehlen wir den Einsatz eines zweiten (Tausch-) Filters. Filter, Behälter und Zubehör trocknen lassen, damit Staub nicht an feuchten Teilen haften bleibt.

Vor dem Aufbewahren: feuchte Filter und das Innere des Schmutzbehälters komplett trocknen lassen.

8.3 Transport

L Klasse: Schlauch am Gerät belassen, um zu verhindern, dass Staub unbeabsichtigt austritt.

M und H Klasse: bei abgezogenem Schlauch den Saugereinfluss mit dem Verschlussstopfen verschließen. Schlauchenden ineinander stecken, damit kein Staub aus dem Schlauch austreten kann.

Saugschlauch oder Netzanschlussleitung am Gerät mit der Zubehöraufnahme (21) und Gummi (15) befestigen.

Oberteil (7) muss sicher mit Behälter (2) verbunden sein - prüfen Sie, dass die Rastverschlüsse (13) geschlossen sind.

 **Griff (6) ist nur für den Handtransport zulässig, nicht zur Befestigung an Kränen oder Vergleichbarem!**

9. Reinigung

9.1 Allgemeine Reinigungshinweise

Behälter und Zubehör mit Wasser reinigen. Oberteil (7) mit feuchtem Tuch abwischen.

Achtung! Dieses Gerät enthält gesundheitsschädlichen Staub. Leerungs- und Wartungsvorgänge, einschließlich der Beseitigung der Staubsammelbehälter, dürfen nur von Fachleuten durchgeführt werden, die entsprechende Schutzausrüstung tragen.

Behälterentleerung

 Nur zulässig bei Stäuben mit Arbeitsplatzgrenzwerten > 1mg/m³.

- Netzstecker ziehen. Gegen unbeabsichtigtes Einstecken sichern.
- Rastverschlüsse (13) öffnen. Oberteil (7) vom Behälter (2) nehmen.
- Behälter auskippen.

Vlies-Filterbeutel entsorgen

- Netzstecker ziehen. Gegen unbeabsichtigtes Einstecken sichern.
- Staubmaske anziehen.
- Rastverschlüsse (13) öffnen. Oberteil (7) vom Behälter (2) nehmen.
- Vlies-Filterbeutel (20) vorsichtig von Saugöffnung (4) nach hinten herausziehen.
- Sauggut gemäß den gesetzlichen Bestimmungen entsorgen.

PE-Entsorgungsbeutel und Spezialfilterbeutel H-Klasse entsorgen

- Netzstecker einstecken.
- Sauger einschalten und Filter abreinigen: Taste (31) betätigen („PressClean“ siehe Kapitel 7.2).
- Sauger ausschalten: Schalter (12) auf Stellung „0“ stellen.
- Staubmaske anziehen.
- Rastverschlüsse (13) öffnen. Oberteil (7) vom Behälter (2) nehmen. Vor dem Abstellen des Oberteils Schalter (12) auf Stellung „I“ stellen, damit evtl. abfallender Staub angesaugt wird.
- PE-Entsorgungsbeutel (33) vorsichtig von der Behälterwand entfernen und zubinden und mit den beiliegenden Kabelbindern verschließen.
- Sauggut gemäß den gesetzlichen Bestimmungen entsorgen.

10. Wartung

10.1 Allgemeine Hinweise

 Vor jeder Wartung, das Gerät ausschalten und Netzstecker ziehen. Gegen unbeabsichtigtes Einstecken sichern.

 Das Gerät reinigen (siehe Kapitel 9.).

Zur Wartung durch den Benutzer muss der Sauger auseinandergenommen, gereinigt und gewartet werden, soweit es durchführbar ist, ohne dabei eine Gefahr für das Wartungspersonal und andere Personen hervorzurufen.

Vorsichtsmaßnahmen

Geeignete Vorsichtsmaßnahmen beinhalten Reinigung vor der Demontage, Vorsorge treffen für örtliche gefilterte Zwangsentlüftung, dort wo der Sauger demontiert wird, Reinigung des Wartungsbereichs und geeignete persönliche Schutzausrüstung.

10.2 Nachlassen der Saugleistung

Bei Nachlassen der Saugleistung folgende Maßnahmen durchführen:

1. Abreinigen des Filters (25): Taste (31) betätigen („PressClean“ siehe Kapitel 7.2)
2. Behälter leeren oder Vlies-Filterbeutel (20) bzw. PE-Entsorgungsbeutel (33) austauschen.
3. Filter (25) erneuern, bzw. ausschütteln, abbürsten oder abnehmen, unter fließendem Wasser auswaschen, trocknen und wiedereinsetzen (siehe Kapitel 10.3).

10.3 Filter erneuern

- Filter (25) vor dem Wechsel noch einmal abreinigen: Taste (31) betätigen („PressClean“ siehe Kapitel 7.2).
- Netzstecker ziehen. Gegen unbeabsichtigtes Einstecken sichern.
- Rastverschlüsse (13) öffnen. Oberteil (7) vom Behälter (2) nehmen.

Siehe Abbildung E, Seite 2. Verschluss (23) lösen (siehe Einprägung). Filterdeckel (24) und Filter (25) entnehmen.

Den alten Filter sofort in einen staubdichten Kunststoffbeutel verschließen und bestimmungsgemäß entsorgen.

10.4 Wassersensor

 **ACHTUNG** - Den im Filterstützkorb (26) beweglich eingebauten Schwimmer (27) regelmäßig reinigen und auf Anzeichen einer Beschädigung untersuchen.

10.5 Technische Überprüfung

Es ist mindestens jährlich vom Hersteller oder einer unterwiesenen Person eine staubtechnische Überprüfung durchzuführen, z.B. auf Beschädigung des Filters, Dichtigkeit des Gerätes und Funktion der Kontrolleinrichtung.

Zur Wartung durch den Benutzer muss der Sauger auseinandergenommen, gereinigt und gewartet werden, soweit es durchführbar ist, ohne dabei eine Gefahr für das Wartungspersonal und andere Personen hervorzurufen.

Vorsichtsmaßnahmen

Geeignete Vorsichtsmaßnahmen beinhalten Reinigung vor der Demontage, Vorsorge treffen für örtliche gefilterte Zwangsentlüftung, dort wo der Sauger demontiert wird, Reinigung des Wartungsbereichs und geeignete persönliche Schutzausrüstung.

Bei der Durchführung von Wartungs- oder Reparaturarbeiten müssen alle verunreinigten Gegenstände, die nicht zufriedenstellend gereinigt werden können, entsorgt werden. Solche Gegenstände müssen in undurchlässigen Beuteln

in Übereinstimmung mit den gültigen Bestimmungen für die Beseitigung solchen Abfalls entsorgt werden.

11. Störungsbeseitigung

11.1 Nachlassen der Saugleistung

Beachten Sie die Hinweise im Kapitel Reinigung.

- Filter (25) verschmutzt? - reinigen.
- Vlies-Filterbeutel (20) voll? - wechseln.
- PE-Entsorgungsbeutel (33) voll? - wechseln.
- Behälter (2) voll? - entleeren.
- Düse, Rohre oder Schlauch verstopft? - reinigen.

11.2 Gerät läuft nicht an

- Stecker in der Steckdose?
- Netz spannungslos?
- Netzleitung in Ordnung?
- Gerätehaube richtig verschlossen?
- Wassersensor hat abgeschaltet? - Behälter entleeren; aus- und wieder einschalten.
- Schalter (12) auf Stellung „AUTO“? - Auf „I“ stellen. Siehe Kapitel 7.1.
- Der Sauger wird von einem Elektrowerkzeug nicht ein- bzw. ausgeschaltet, obwohl Schalter (12) auf Stellung „AUTO“ steht. - Elektrowerkzeug an der Steckdose (5) einstecken.

 **Keine Eingriffe in das Gerät vornehmen. Wenden Sie sich an eine autorisierte Werkstatt oder den Metabo-Kundendienst (siehe Kapitel 13. Reparatur)**

12. Zubehör

Verwenden Sie nur original Metabo Zubehör.

Wenn Sie Zubehör benötigen, wenden Sie sich bitte an Ihren Händler.

Zubehör siehe Seite 4.

Zubehör-Komplettprogramm siehe www.metabo.com oder Katalog

13. Reparatur

Reparaturen an Geräten dürfen nur durch eine Elektrofachkraft ausgeführt werden!

Nur original Metabo-Ersatzteile verwenden.

Mit reparaturbedürftigen Metabo Elektrowerkzeugen wenden Sie sich bitte an Ihre Metabo-Vertretung. Adressen siehe www.metabo.com.

Ersatzteillisten können Sie unter www.metabo.com herunterladen.

14. Umweltschutz

Metaboverpackungen sind 100% recyclingfähig.

Ausgediente Geräte und Zubehör enthalten große Mengen wertvoller Roh- und Kunststoffe, die

ebenfalls einem Recyclingprozess zugeführt werden können.

Verpackungsmaterialien müssen entsprechend Ihrer Kennzeichnung nach kommunalen Richtlinien entsorgt werden. Weitere Hinweise finden Sie auf www.metabo.com im Bereich Service.

Diese Gebrauchsanleitung ist auf chlorfrei gebleichtem Papier gedruckt.



Nur für EU-Länder: Werfen Sie Geräte nicht in den Hausmüll! Gemäß Europäischer Richtlinie 2002/96/EG über Elektro- und Elektronik-Altgeräte und Umsetzung in nationales Recht müssen verbrauchte Geräte getrennt gesammelt und einer umweltgerechten Wiederverwertung zugeführt werden.

15. Technische Daten

Erläuterungen zu den Angaben auf Seite 3.

Änderungen im Sinne des technischen Fortschritts vorbehalten.

K	= Staubklasse. Gemäß EN 60335-2-69.
A	= Außenmaße
U	= Netzspannung
F	= Netzfrequenz
I	= Stromaufnahme
N	= Netzanschlussleitung
P ₁	= Nennaufnahmeleistung
p _{U1}	= max. Unterdruck (am Schlauch)
p _{U2}	= max. Unterdruck (am Gebläse)
V _{l/s1}	= max. Volumenstrom (am Schlauch)
V _{l/s2}	= max. Volumenstrom (am Gebläse)
D _{max1}	= max. Durchflussmenge (am Schlauch)
D _{max2}	= max. Durchflussmenge (am Gebläse)
V	= max. Behältervolumen
m	= Gewicht (ohne Netzkabel)
S _Ø	= Saugschlauchdurchmesser
S _L	= Saugschlauchlänge

Schwingungsgesamtwert (Vektorsumme dreier Richtungen):

Typische A-bewertete Schallpegel:

L_{pA} = Schalldruckpegel

K_{pA}, K_{WA} = Unsicherheit

IP = Schutzart

Beim Arbeiten kann der Geräuschpegel 80 dB(A) überschreiten.



Gehörschutz tragen!

Messwerte ermittelt gemäß EN 60704.

~ Wechselstrom

Die angegebenen technischen Daten sind toleranzbehaftet (entsprechend den jeweils gültigen Standards).

Original instructions



Before using the device, carefully read through and familiarise yourself with all the enclosed safety information and the Operating Instructions. Keep all enclosed documentation for future reference, and ensure that you only pass on your device together with this documentation.

1. Declaration of Conformity

On our own responsibility, we hereby declare that these dust extractors, identified by type and serial number *1), meet all relevant requirements of directives *2) and standards *3). Technical documents for *4) - see Page 3.

For UK only:

UK We as manufacturer and authorized person to **CA** compile the technical file, see *4) on page 3, hereby declare under sole responsibility that these dust extractors, identified by type and serial number *1) on page 3, fulfill all relevant provisions of following UK Regulations S.I. 2016/1091, S.I. 2008/1597, S.I. 2012/3032 and Designated Standards EN 60335-1:2012+A11:2014+A13:2017+A1/A14/A2:2019+A15:2021, EN 60335-2-69:2012, EN IEC 63000:2018

2. Specified Conditions of Use

AS 20 L PC, ASA 20 L PC, ASA 30 L PC, ASA 30 M PC, AS 20 M PC, ASA 30 H PC:

This device is not designed for use by persons (including children) with physical, sensory or mental disabilities, or with insufficient experience and/or knowledge, unless they are supervised by a person responsible for their safety, or have received instructions on how to use the device by this person.

Pay attention to the country-specific regulations, as well as the specifications of the material producer.

This product is designed for industrial use.

Dust containing asbestos must not be vacuumed.

Inflammable dust must not be vacuumed.

No inflammable or explosive solvents, material saturated with solvent, dust that represents an explosion hazard, liquids such as petrol, oil, alcohol, thinner or material that is hotter than 60 °C are allowed to be vacuumed. This would cause an explosion and fire hazard! You are not allowed to use the device in the vicinity of inflammable gases or substances.

The user bears sole responsibility for any damage caused by inappropriate use.

Generally accepted accident prevention regulations and the enclosed safety information must be observed.

AS 20 L PC, ASA 20 L PC, ASA 30 L PC:

L The vacuum cleaner is suitable for the vacuuming of dust, solid materials (broken glass, nails etc.), liquids of any kind with the exception of highly inflammable, combustible liquids and material that is hotter than 60 °C.

The vacuum cleaner is suited for the separation of dry, non-flammable dust, non-flammable liquids, wood dust and dangerous dust with workplace limit values > 1 mg/m³.

AS 20 M PC, ASA 20 M PC, ASA 30 M PC:

M The vacuum cleaner is suitable for vacuuming dust that is harmful to health (dust class M), in accordance with EN 60335-2-69.

The vacuum cleaner is suited for the separation of dry, non-flammable dust, non-flammable liquids, wood dust and dangerous dust with workplace limit values ≥ 0.1 mg/m³.

For occupational exposure limits and carcinogenic materials, see the list of occupational exposure limits or contact your local professional and accident prevention associations for information.

The results of the dust test only refer to the extraction or vacuuming of dry dust.

The vacuum cleaner is suitable for use as:

- a) Industrial vacuum cleaner (IS) for vacuuming deposited dust.
- b) Dust extractor (ENT) for extracting airborne dusts from material processing machines.

The vacuum cleaner is suitable for the demanding requirements of commercial applications e.g. in the areas of craft and trade, installation work, construction, industry, workshops, painting and plastering, joinery, woodworking. As per EN 60335-2-69.

ASA 30 H PC:

H The vacuum cleaner is suitable for vacuuming dusts, which are harmful to health and pathogenic, dust class H, in accordance with EN 60335-2-69.

The vacuum cleaner is suited for the separation of dry, non-flammable dust, carcinogenic and pathogenic particles, as well as non-flammable liquids, wood dust and hazardous dust with workplace limit values < 0.1 mg/m³.

For occupational exposure limits and carcinogenic materials, see the list of occupational exposure limits or contact your local professional and accident prevention associations for information.

The results of the dust test only refer to the extraction or vacuuming of dry dust.

The vacuum cleaner is suitable for use as:

- a) Industrial vacuum cleaner (IS) for vacuuming deposited dust.

b) Dust extractor (ENT) for extracting airborne dusts from material processing machines.

The vacuum cleaner is suitable for the demanding requirements of commercial applications e.g. in the areas of craft and trade, installation work, construction, industry, workshops, painting and plastering, joinery, woodworking. As per EN 60335-2-69.

3. General Safety Information

 Before using the device, the user must receive information, instructions and training material on using the device and the materials for which it is to be used (including details on safe disposal of the extracted material).

4. Special Safety Instructions

 For your own protection and for the protection of your device, pay attention to all parts of the text that are marked with this symbol!

This device is not designed for the use of persons (including children) with limited physical, sensory or mental aptitude or lack of experience and/or knowledge.

Never allow children to use the device.

Children should be supervised to ensure that they do not play with the device.

Before changing brushes or other accessories: switch off the device and pull plug out of the wall socket.

Caution! Only use accessories that are included with the device or specified operating Instructions. The use of other accessories may impair safety.

 **WARNING** Do not allow the supply cord to come into contact with the rotating brushes.

If the supply cord is damaged, it must be replaced by the manufacturer, its service agent or similarly qualified persons in order to avoid a hazard.

Caution! Clean the water level limiting device regularly and examine it for signs of damage.

You must not perform any work other than that described here.

In the event of misuse, improper operation or unprofessional repair work no liability shall be assumed by us for any damage incurred.

When the device is not in use, leave the hose on the device to prevent dust accidentally escaping.

Do not operate devices or accessories under the following conditions:

- If the device has recognisable damage (cracks/breaks),
- If the mains connection lead is defective or shows signs of cracking or ageing,
- If there is a suspected non-visible defect (after a fall).

Do not point the nozzle, hose or tube at people or animals.

 **WARNING -**

If any foam or water egresses, switch off immediately. Empty the container and, if needed, the filter. Never sit or stand on the device.

Always set up the connection lead and hose so there is no danger of tripping.

Do not pull the connection lead over any sharp edges and do not kink or pinch it.

If the connection lead of the device is damaged, it must be replaced by

a special connection lead. See the chapter on Repairs.

Always connect to a socket with protective contact.

Do not use any damaged extension leads.

Never insert or remove the mains plug with wet hands.

Only pull on the mains plug, not on the lead.

 **WARNING -**

The plug socket on the appliance may be used only for the purposes defined in the usage instructions.

Do not leave the device unattended. If there is a long work interruption, disconnect the mains plug. Ensure the plug cannot be reconnected accidentally.

The vacuum cleaner should not be used or stored outside in wet conditions.

 **CAUTION -**

This machine must only be stored indoors.

Acids, acetone and solvents can corrode the device components.

 Prior to any servicing work, clean the device. Switch off the device after each use and pull out the mains plug. Ensure the plug cannot be reconnected accidentally.

Steam cleaners and high-pressure cleaners must not be used to clean the vacuum cleaner.

The inside of the cover must always be kept dry.

Mould contamination can result if the appliance is not cleaned for an extended period, especially if used in areas where foodstuffs are

processed: Always clean and disinfect the device immediately after use.

Never open the device outdoors during rain or storms.

Do not use the device outdoors in cold weather.

The device must not be operated in areas with an explosion hazard.

Ensure that the vacuum cleaner is steady.

If the extracted air is discharged into the room, ensure there is an adequate air change rate (L) in the room. Observe the regulations that apply in your country.

Keep the tool socket dry and do not expose to moisture.

Do not plug extension cords between the vacuum cleaner and the power tool.

When using the tool socket, use the vacuum cleaner in a dry environment.

 **Caution!** This device contains dust that is harmful to health. Discharge and maintenance operations (including disposal of the dust collection containers) must only be carried out by qualified specialists wearing appropriate protective clothing and equipment.

 **Warning - general danger!**

 **Caution!** Do not use the device until you have read the operating Instructions.

 **WARNING -**

Operating personnel must receive adequate instruction in the use of this vacuum cleaner and in the materials for which it is used.

Special safety information for AS 20 M PC, ASA 20 M PC, ASA 30 M PC:

Warning sign for machines with
dust class M:



During discharge and maintenance operations, note the following:
Clean the device before opening it.
Wear a dust mask. Avoid exposing third parties to dust. Provide local filtered forced ventilation. Then clean the maintenance area.
Do not operate the device without the complete filtration system. (filter cassettes and PE disposal bags).

According to tests carried out as per EN 60335 section 1 and 2- 69, the device also meets electrical safety requirements relating to the extraction of a water-air mixture.

Special safety instructions for ASA 30 H PC:

Warning sign for machines with
dust class H:

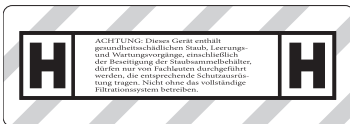

ATTENTION: This device contains dust that is harmful to health. Discharge and maintenance operations, including disposal of the dust collection containers, must only be carried out by qualified specialists wearing appropriate protective clothing and equipment. Do not operate the

device without the complete filtration system.

During discharge and maintenance operations, note the following:
Clean the device before opening it. Wear a dust mask. Avoid exposing third parties to dust. Provide local filtered forced ventilation. Then clean the maintenance area.
Do not operate the device without the complete filtration system. (filter cassettes and special filter bags H-class).

According to tests carried out as per EN 60335 section 1 and 2- 69, the device also meets electrical safety requirements relating to the extraction of a water-air mixture.

WARNING - Do not reuse the filter cassettes after they have been removed from the machine.

Special safety instructions for AS 20 L PC, ASA 20 L PC, ASA 30 L PC:

Warning sign for machines with
dust class L:



While the device is suitable for extracting substances that pose a slight threat to health, it is not appropriate for reducing wood dust in inhaled air.

Dust from material such as paint containing lead, some wood species, minerals and metal may be harmful. Contact with or inhalation of the dust may cause allergic reactions and/or respiratory diseases to the operator or bystanders.

Certain kinds of dust are classified as carcinogenic such as oak and beech dust especially in conjunction with additives for wood conditioning (chromate, wood preservative).

5. Overview

See page 2.

- 1 Roll brake
- 2 Container
- 3 Sealing cap (only M/H devices)
- 4 Suction opening
- 5 Socket for power tools (only ASA devices)
- 6 Carry handle
- 7 Upper part
- 8 Fixture for case system
- 9 Case system unlocking mechanism
- 10 Volume flow control display (only M/H devices)
- 11 Storage compartment
- 12 Switch on/off/automatic (not for AS devices)
- 13 Snap lock
- 14 Mains cable
- 15 Rubber for hose fixing
- 16 Roll protection/side handle
- 17 Rear end suction hose
- 18 Front end suction hose
- 19 Fixtures for vacuum cleaner bags
- 20 Filter bag *
- 21 Accessory fixtures for nozzles and hose
- 22 Screws
- 23 Filter closure
- 24 Filter cover
- 25 Filter
- 26 Filter cage
- 27 Float
- 28 Connecting sleeve
- 29 Auxiliary air slide
- 30 Air inlet
- 31 Button for filter cleaning 'PressClean' (PC)
- 32 Fleece filter bag*
- 33 PE disposal bag*
- 34 Special filter bag H-class** depending on equipment/not included in scope of delivery

6. Initial operation

 **Before commissioning, check that the rated mains voltage and mains frequency stated on the type plate match your power supply.**

6.1 Inserting a fleece filter bag 635424000 (32)

We recommend using fleece filter bags for:

- Applications, where small amounts of fine dust are created (e.g. spot-grinding and grinding of paint and lacquer coatings, extraction of drilling

applications with small diameters < 10 mm of short duration, etc.).

- Use of machines, such as: routers, planers, small grinding machines, etc.

When using a fleece bag the filter cleaning is non-functional.

Switch off machine. Unplug power cable. Ensure the plug cannot be reconnected accidentally. Open the snap locks (13). Remove the upper part (7) of the device from the container (2).

See illustration C, page 2. Insert a new fleece filter bag in the fixture (19) provided.

Replace the upper part of the device on the container, close the snap locks.

6.2 Inserting a PE disposal bag 635425000/635426000 (33)

We recommend the use of PE-disposal bags for:

- Applications, where larger amounts of dust are created (e.g. removal of plaster surfaces, spot-grinding and grinding of screeds, etc.).
- Use of machines, such as e.g.: renovation milling machines, renovation grinders, drywall grinders, wall grinders etc.

switch machine OFF; Unplug power cable; Ensure the plug cannot be reconnected accidentally. Open the snap locks (13). Remove the upper part (7) of the device from the container (2).

Spread out the PE disposal bag (33) evenly across the container floor. The round holes of the bag must be on the inside of the container. Arrange the edges of the PE disposal bag around the container rim so that the PE disposal bag is firmly clamped on all sides by the upper part (7) once replaced.

Replace the upper part of the device on the container, close the snap locks.

6.3 Special filter bag H-class 635427000 (34)

The special filter bag must be used in the case of harmful dust.

Switch off machine. Unplug power cable. Ensure the plug cannot be reconnected accidentally. Open the snap locks (13). Remove the upper part (7) of the device from the container (2).

Spread out the PE disposal bag evenly across the container floor. Arrange the edges of the PE filter bag around the container rim so that the PE bag is firmly clamped on all sides by the attached upper part (7). The round holes of the bag must be on the inside of the container.

Insert a new fleece filter bag in the fixture (19) provided.

Replace the upper part on the container and close the snap locks

6.4 Mount accessory fixtures for nozzles and hose (21)

Fix accessory fixture (21) with enclosed screws and suitable tools to the device as shown in fig. D p. 2.

6.5 Installing the suction hose

Plug the rear end of the suction hose (17) into the suction opening (4).

6.6 Removing and attaching the connecting sleeve (28)

Fitting see p. 2 fig. F:

Removal:

Loosen the fitted connecting sleeve (28) by turning against the hose fixture (fig. F no. 2).

Attaching:

Insert the front hose end (18) with the quick-release catch into the sleeve until the catch engages.

6.7 Regulating the suction power

By turning the auxiliary air slide (29) the air supply on the air intake (30) and thus the suction power can be regulated.

7. The device

7.1 Switching On/Off, Automatic

Select operating mode at switch (12):

Off = vacuum cleaner off

On = vacuum cleaner on (manual operation)

AUTO= switching On/Off- Automatic:

The vacuum cleaner is switched on or off by means of a power tool connected to the mains socket (5).

7.2 PressClean

See illustration G, page 2. To clean the filter (25) using a strong air flow: Press the button (31) whilst the suction is running (press down three times) while keeping the suction opening shut (on the suction hose or on the container).

7.3 Power socket (5) (only ASA 20-30 L/M/H PC devices)



The power socket (5) is designed for connection to a power tool only.



The total maximum permissible current consumption (of vacuum cleaner and connected unit) must not exceed the value I_{max} (see table, page 3).

If the switch (12) is in the "AUTO" position, the vacuum cleaner is switched on or off by means of a power tool connected to the mains socket (5).

7.4 Volume flow control display (10) (only for devices ASA 20 M PC, ASA 20 M PC, ASA 30 M PC, ASA 30 H PC)

Lights up red when the required volume flow of 20 m/sec is not achieved.

The volume flow control display lights up and there is an additional acoustic signal when the container is full and/or if the suction hose is blocked.

For troubleshooting see chapter 10.2

8. Use

8.1 Dry Vacuuming

Vacuum using a dry filter, dry device and dry accessories only. If the cartridge is damp, dust may stick and form a crust.

Always use fleece filter bag (20) or PE disposal bag (33) together with pleated filter (25).

8.2 Wet vacuuming

Never operate the machine without inserting filter or special wet filter. The machine may be destroyed and water may also escape.

Before carrying out any wet vacuuming, remove the dry vacuumed material. This process will prevent severe soiling and encrustation.

The appliance has a float system that enables it to switch off the air flow when the maximum liquid level is reached. When this happens, you will hear a distinct change in the sound of the motor. Then switch off the appliance and pull the plug from the socket. Only vacuum liquids when the float (27) is functioning properly (see chapter 10. maintenance).

After switching off, some water may run back out of the hose.

Before emptying, first of all take the suction hose out of the liquid.

If you are then going to dry vacuum, insert a dry filter. If there is frequent switching between dry and wet vacuuming, we recommend the use of a second (replacement) filter. Allow the filter, container and accessories to dry: otherwise dust may adhere to damp components.

Before storage: leave humid filter and the inside of the dust container to dry completely.

8.3 Transport

L class: Leave the hose on the machine to prevent dust from accidentally being released.

M and H class: with the hose disconnected, close the suction inlet with the plug. Insert the hose ends into each other so that no dust can escape from the hose.

Secure the suction hose or mains connection lead to the appliance using the accessory fixture (21) and rubber (15).

The upper part (7) must be securely sealed to the container (2) - check that the snap locks (13) are closed.

The handle (6) is only permitted for manual transport - not for attachment to cranes or similar!

9. Cleaning

9.1 General Cleaning Instructions

Clean the container and accessories with water. Wipe the upper part (7) with a damp cloth.

Caution! This device contains dust that is harmful to health. Discharge and maintenance operations

(including disposal of the dust collection containers) must only be carried out by qualified specialists wearing appropriate protective clothing and equipment.

Emptying the Container

 Only permitted for dusts with occupational exposure limits > 1 mg/m³.

- Unplug power cable; Ensure the plug cannot be reconnected accidentally.
- Open the snap locks (13). Remove the upper part (7) of the device from the container (2).
- Tip out the container.

Disposing of the Fleece Filter Bag

- Pull the mains plug. Ensure the plug cannot be reconnected accidentally.
- Put on a dust mask.
- Open the snap locks (13). Remove the upper part (7) of the device from the container (2).
- Carefully pull back the fleece filter bag (20) from the suction opening (4).
- Dispose of the vacuumed material in accordance with legal regulations.

Dispose of PE disposal bags and special filter bags H-class.

- Plug in.
- Switch on the vacuum cleaner and clean the filter: Press the button (31) ('PressClean' see section 7.2).
- Switch off the vacuum cleaner: turn the switch (12) to the "0" position.
- Put on a dust mask.
- Open the snap locks (13). Remove the upper part (7) of the device from the container (2). Before setting down the upper part, turn switch (12) to the "I" position so that any falling dust is vacuumed.
- Carefully remove PE disposal bag (33) from the container wall and close with the supplied cable binders.
- Dispose of the vacuumed material in accordance with legal regulations.

10. Maintenance

10.1 General instructions

 Before performing any maintenance, always switch off the machine and remove the mains plug. Ensure the plug cannot be reconnected accidentally.

 Clean the device (see chapter 9.).

For maintenance by the user, the vacuum cleaner must be taken apart, cleaned and maintained, to the extent possible, without endangering maintenance staff or other people.

Preventive measures

Appropriate preventive measures include: cleaning the appliance before disassembly; providing local filtered forced ventilation where the vacuum cleaner is disassembled; cleaning of the maintenance area and providing suitable personal protective clothing and equipment.

10.2 Reduction in suction power

If the suction power decreases, carry out the following steps:

1. Clean the filter (25): Press button (31) ('PressClean', see section 7.2)
2. Empty the container or replace the fleece filter bag (20) or PE disposal bag (33).
3. Replace the filter (25), or shake it out, brush it off or remove it, rinse under running water, dry and reinsert (see section 10.3).

10.3 Replacing the filter

- Clean the filter (25) again before replacement: Press the button (31) ('PressClean', see section 7.2).
- Unplug power cable; Ensure the plug cannot be reconnected accidentally.
- Open the snap locks (13). Remove the upper part (7) of the device from the container (2).

See illustration E, page 2. Loosen closure (23) (see imprint). Remove filter cover (24) and filter (25).

Seal the old filter immediately in a dust-tight plastic bag and dispose of it in accordance with regulations.

10.4 Water sensor

 CAUTION- Regularly clean the mobile float (27) that is incorporated in the filter cage (26) and check it for signs of damage.

10.5 Technical inspection

At least once a year, the manufacturer or a suitably qualified and trained person must carry out a dust test, e.g. to check for damage to the filter, verify that the device is air-tight and that the control unit is functioning correctly.

For maintenance by the user, the vacuum cleaner must be taken apart, cleaned and maintained, to the extent possible, without endangering maintenance staff or other people.

Preventive measures

Appropriate preventive measures include: cleaning the appliance before disassembly; providing local filtered forced ventilation where the vacuum cleaner is disassembled; cleaning of the maintenance area and providing suitable personal protective clothing and equipment.

When carrying out maintenance or repairs, it is essential to dispose of any contaminated objects that cannot be adequately cleaned. These objects must be disposed of using impermeable bags and in accordance with the applicable regulations for removing such waste.

11. Troubleshooting

11.1 Reduction in suction power

See the instructions in the section on Cleaning.

- Is the filter (25) dirty? - clean.
- Fleece filter bag (20) full? - replace.
- PE disposal bag (33) full? - replace.
- Container (2) full? - empty.

- Nozzle, tubes or hose blocked? - clean.

11.2 Device will not start

- Is the plug in the plug socket?
- No power from mains?
- Mains lead OK?
- Device hood correctly closed?
- Has the water sensor cut off? - Empty the container; then switch on and off again.
- Switch (12) in "AUTO" position? - Set to "I" position. See chapter 7.1.
- The vacuum cleaner is not switched on or off by means of a power tool, even though switch (12) is set to the "AUTO" position. - Connect the power tool to the plug socket (5).

 **Do not interfere with the device. Contact an authorized workshop or Metabo's after-sales service department (see chapter 13. on Repairs).**

12. Accessories

Use only genuine Metabo accessories.

If you need any accessories, check with your dealer.

Accessories, see page 4.

For a complete range of accessories, see www.metabo.com or the catalogue

13. Repairs

Repairs to devices must be carried out by qualified electricians only!

Use only original Metabo spare parts.

Contact your local Metabo representative if you have Metabo power tools requiring repairs. For addresses see www.metabo.com.

You can download a list of spare parts from www.metabo.com.

14. Environmental Protection

Metabo's packaging can be 100% recycled.

Worn-out devices and accessories contain large amounts of valuable raw materials and plastics, which can also be recycled.

Packaging materials must be disposed of according to their labelling in accordance with municipal guidelines. Further information can be found at www.metabo.com in the "Service" section.

These instructions are printed on chlorine-free bleached paper.



For EU countries only: Never dispose of appliances in your household waste! In accordance with European Guideline 2002/96/EC on used electronic and electric equipment and its implementation in national legal systems, used devices must be collected separately and returned for environmentally compatible recycling.

15. Technical Data

Explanatory notes on the specifications on page 3.

Changes due to technological progress reserved.

K	= dust class. As per EN 60335-2-69.
A	= outer dimensions
U	= mains voltage
F	= main frequency
I	= current consumption
N	= mains connection lead
P ₁	= rated input power
p _{U1}	= max. vacuum (at the hose)
p _{U2}	= max. vacuum (at blower)
V _{l/s1}	= max. volume flow (at hose)
V _{l/s2}	= max. volume flow (at blower)
D _{max1}	= max. flow rate (at hose)
D _{max2}	= max. flow rate (at the blower)
V	= max. container volume
m	= weight (without mains cable)
S _Ø	= suction hose diameter
S _l	= suction hose length

Vibration total value (vector sum of three directions):

Typical A-effective perceived sound levels:

L_{pA} = sound pressure level

K_{pA}, K_{WA} = uncertainty

IP = protection class

During operation the noise level can exceed 80 dB(A).

Vibration (in accordance with 60335-2-69):

ah < 2.5 m/s²

 **Wear ear protectors!**

Measured values determined in conformity with EN 60704.

~ AC Power

The technical specifications quoted are subject to tolerances (in compliance with the relevant valid standards).

Notice originale



Avant d'utiliser l'appareil, lisez attentivement et entièrement les consignes de sécurité ainsi que le mode d'emploi fournis.

Conservez les documents fournis et veillez à les remettre avec l'appareil à tout utilisateur concerné.

1. Déclaration de conformité

Nous déclarons sous notre seule responsabilité : ces aspirateurs / dépoussiéreurs, identifiés par le type et le numéro de série *1), sont conformes à toutes les prescriptions applicables des directives *2) et normes *3). Documents techniques pour *4) - voir page 3.

2. Utilisation conforme à l'usage

AS 20 L PC, ASA 20 L PC, ASA 30 L PC, ASA 30 M PC, AS 20 M PC, ASA 30 H PC :

Cet appareil ne doit pas être utilisé par des personnes présentant des capacités physiques, sensorielles ou mentales réduites ou manquant d'expérience et/ou de connaissances, sauf si elles sont surveillées par une personne responsable de leur sécurité ou qu'elles reçoivent des instructions sur l'utilisation de l'appareil.

Veillez respecter les dispositions spécifiques au pays, ainsi que les indications du fabricant des matériaux.

Ce produit est destiné à un usage professionnel.

Il est interdit d'aspirer des poussières contenant de l'amiante.

Il est interdit d'aspirer des poussières inflammables.

Il est interdit d'aspirer des solvants inflammables ou explosifs, des produits imbibés de dissolvant, des poussières explosives, des liquides tels que de l'essence, de l'huile, de l'alcool, du diluant et des produits dont la température dépasse 60°C. Cela risque de provoquer une explosion et un incendie ! L'appareil ne doit pas être utilisé à proximité de gaz et de substances inflammables.

L'utilisateur est entièrement responsable de tous les dommages résultant d'une utilisation non conforme.

Il est impératif de respecter les consignes générales de prévention contre les accidents ainsi que les consignes de sécurité ci-jointes.

AS 20 L PC, ASA 20 L PC, ASA 30 L PC :

L'aspirateur convient à l'aspiration de la poussière et de corps solides (bris de verre, clous, etc.) ainsi que de liquides de tout type, hormis les liquides facilement inflammables et les matériaux dont la température dépasse 60°C.

L'aspirateur convient pour éliminer des poussières sèches, non combustibles, des liquides non inflammables, des copeaux de bois et des poussières dangereuses avec des valeurs limites d'exposition $> 1 \text{ mg/m}^3$.

AS 20 M PC, ASA 20 M PC, ASA 30 M PC :

L'aspirateur convient à l'aspiration de poussières toxiques de classe M conformément à la norme EN 60335-2-69.

L'aspirateur convient pour éliminer des poussières sèches, non combustibles, des liquides non inflammables, des copeaux de bois et des poussières dangereuses avec des valeurs limites d'exposition $\geq 0,1 \text{ mg/m}^3$.

Vous trouverez les valeurs max. d'exposition sur le lieu de travail et les matières cancérigènes dans la liste des valeurs max. d'exposition sur le lieu de travail ou auprès des associations professionnelles / institutions de votre pays.

Le résultat du contrôle des poussières se réfère uniquement à l'aspiration de poussière sèche.

L'aspirateur peut être utilisé comme :

- Aspirateur industriel (IS) pour aspirer les dépôts de poussière.
- Dépoussiéreur (ENT) pour aspirer les poussières en suspension produites par les outils d'usinage de matériaux.

L'aspirateur convient aux sollicitations d'un usage professionnel dans le domaine de l'artisanat, de l'installation, de la construction, de l'industrie, des ateliers, de la peinture, de la plâtrerie, de la menuiserie, de l'usinage du bois. Conforme à la norme EN 60335-2-69.

ASA 30 H PC :

L'aspirateur convient à l'aspiration de poussières toxiques et pathogènes de classe H. Conformément à la norme EN 60335-2-69.

L'aspirateur convient pour éliminer des poussières sèches, non combustibles, des particules cancérigènes et pathogènes, ainsi que des liquides non inflammables, des copeaux de bois et des poussières nocives pour la santé avec des valeurs limites d'exposition $< 0,1 \text{ mg/m}^3$.

Vous trouverez les valeurs max. d'exposition sur le lieu de travail et les matières cancérigènes dans la liste des valeurs max. d'exposition sur le lieu de travail ou auprès des associations professionnelles / institutions de votre pays.

Le résultat du contrôle des poussières se réfère uniquement à l'aspiration de poussière sèche.

L'aspirateur peut être utilisé comme :

- Aspirateur industriel (IS) pour aspirer les dépôts de poussière.
- Dépoussiéreur (ENT) pour aspirer les poussières en suspension produites par les outils d'usinage de matériaux.

L'aspirateur convient aux sollicitations d'un usage professionnel dans le domaine de l'artisanat, de

l'installation, de la construction, de l'industrie, des ateliers, de la peinture, de la plâtrerie, de la menuiserie, de l'usinage du bois. Conforme à la norme EN 60335-2-69.

3. Consignes générales de sécurité

 Avant toute utilisation, l'utilisateur doit recevoir les informations, instructions et formations nécessaires à l'utilisation de l'appareil et des substances pour lesquelles l'appareil peut être utilisé, ainsi que les consignes de sécurité concernant l'élimination du matériel acheté.

4. Consignes de sécurité particulières

 Pour des raisons de sécurité et afin de protéger l'appareil, respectez les passages de texte marqués de ce symbole !

Cet appareil ne peut pas être utilisé par des personnes (y compris des enfants) avec des capacités physiques, sensorielles ou intellectuelles limitées ou manquant d'expérience et/ou de connaissances.

Ne jamais laisser les enfants utiliser l'appareil.

Surveiller les enfants afin de garantir qu'ils ne jouent pas avec l'appareil.

Avant de remplacer les brosses ou d'autres accessoires : éteindre l'appareil et retirer la fiche de la prise.

 **AVERTISSEMENT** Veillez à ce que le cordon d'alimentation n'entre pas en contact avec les brosses rotatives.

Si le cordon d'alimentation est endommagé, le faire remplacer par le fabricant, son service après-vente ou une personne de qualification comparable afin d'éviter tout risque.

Attention ! Nettoyez régulièrement le limiteur de niveau d'eau et vérifiez s'il ne présente pas de dommages visibles.

Attention ! Utiliser exclusivement les accessoires fournis avec l'appareil ou indiqués dans le mode d'emploi. L'utilisation d'autres accessoires risque d'affecter la sécurité.

Il est interdit d'exécuter d'autres travaux que ceux décrits dans la présente notice.

Nous déclinons toute responsabilité pour les éventuels dommages en cas d'utilisation ou de réparation non conforme.

Lorsque l'appareil est rangé, laisser le flexible monté pour empêcher que de la poussière ne sorte de manière involontaire.

Ne pas mettre les appareils et les accessoires en marche lorsque :

- l'appareil présente des dommages visibles (fêlures/cassures),
 - le câble d'alimentation est défectueux, craquelé ou altéré,
 - on soupçonne la présence d'un défaut invisible (après une chute).
- Ne pas diriger la buse, le flexible ou le tube vers des personnes ou des animaux.

 **AVERTISSEMENT -**
Éteindre l'appareil immédiatement s'il rejette de la mousse ou de l'eau. Vider le bac collecteur et le cas échéant le filtre.

Ne jamais monter ni s'asseoir sur l'appareil.

Toujours disposer le câble d'alimentation et le flexible de manière à éviter tout risque de trébuchement.

Ne jamais tirer, plier ou coincer le câble d'alimentation sur des bords coupants.

Si le câble d'alimentation de l'appareil est endommagé, il doit être remplacé par un câble spécial. Voir chapitre Réparation.

Uniquement raccorder le câble à une prise de courant mise à la terre.

Ne pas utiliser de câble de rallonge endommagé.

Ne jamais brancher ou débrancher la fiche secteur avec les mains mouillées.

Toujours tirer sur la fiche secteur, pas au niveau du câble.

AVERTISSEMENT -

Utiliser la prise de l'appareil uniquement en conformité à la destination prévue dans le mode d'emploi.

Ne pas laisser l'appareil sans surveillance. Débrancher la fiche secteur en cas d'interruption de travail prolongée. Protéger la fiche contre un branchement involontaire.

À l'extérieur, l'aspirateur ne doit pas être utilisé ou stocké dans un endroit humide.

ATTENTION -

Cette machine peut uniquement être entreposée à l'intérieur. Les acides, l'acétone et les solvants peuvent attaquer les pièces de l'appareil.

 Avant tout travail de maintenance ou de nettoyage de l'appareil et après chaque utilisation, éteindre l'appareil et débrancher la fiche secteur. Protéger la fiche contre un branchement involontaire.

Les appareils à jet de vapeur et les nettoyeurs haute pression ne peuvent pas être utilisés pour nettoyer l'aspirateur.

L'intérieur du couvercle doit toujours rester sec.

Contamination microbienne due à l'absence de nettoyage à long terme, notamment en cas d'utilisation pour le traitement de produits alimentaires : toujours nettoyer et désinfecter l'appareil immédiatement après utilisation.

Ne jamais ouvrir l'appareil à l'extérieur par temps de pluie ou en cas d'orage.

Ne pas utiliser l'appareil à l'extérieur en cas de basse température.

L'appareil ne doit pas être utilisé dans des locaux à atmosphère explosible.

Vérifier que le support de l'aspirateur est correctement fixé.

Si l'air d'évacuation est rejeté dans la pièce, celle-ci doit présenter un taux de renouvellement de l'air L suffisant. Se reporter à la réglementation nationale.

Maintenir la prise de l'appareil au sec et ne pas l'exposer à l'humidité.

Ne pas brancher de câble de rallonge entre l'aspirateur et l'outil électrique.

Lors de l'utilisation de la prise de l'appareil, utiliser l'aspirateur dans un environnement sec.

 **Attention !** Cet appareil contient des poussières toxiques. Les travaux de vidage et de maintenance, y compris l'élimination du bac collecteur, doivent être exécutés par un personnel spécialisé portant un équipement de protection approprié.

 **Danger !**

 **Attention !** Ne pas utiliser cet appareil avant d'en avoir lu le mode d'emploi.

 **AVERTISSEMENT -** les opérateurs doivent être instruits de façon adaptée eu égard à cet aspirateur et aux substances pour lesquelles il doit être utilisé.

Consignes de sécurité particulières pour AS 20 M PC, ASA 20 M PC, ASA 30 M PC :

Plaque d'avertissement pour les machines de la classe de poussières M :



Lors des travaux de vidage et de maintenance, suivre les consignes suivantes :

Nettoyer l'appareil avant de l'ouvrir.
Porter un masque anti-poussière.
Éviter d'exposer des personnes non concernées à la poussière.
Garantir une évacuation locale de l'air avec filtre. Ensuite, nettoyer la zone de maintenance.

Ne pas utiliser l'appareil sans le système de filtration complet.

(Cassettes de filtres et sac d'élimination des déchets PE).

Le contrôle selon la norme EN 60335 Parties 1 et 2-69 a conclu que les exigences relatives à la sécurité électrique sont remplies, même concernant l'aspiration d'un mélange eau-air.

Consignes de sécurité spéciales pour l'aspirateur ASA 30 H PC :

Plaque d'avertissement pour les machines de la classe de poussières H :

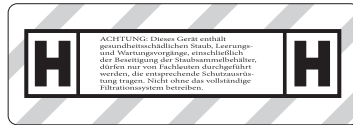

ATTENTION : Cet appareil contient des poussières toxiques. Les travaux de vidage et de maintenance, y compris l'élimination du bac collecteur, doivent être exécutés par un personnel spécialisé portant un équipement de protection approprié. Ne pas utiliser l'appareil sans le système de filtration complet.

Lors des travaux de vidage et de maintenance, suivre les consignes suivantes :

Nettoyer l'appareil avant de l'ouvrir.
Porter un masque anti-poussière.
Éviter d'exposer des personnes non concernées à la poussière.
Garantir une évacuation locale de l'air avec filtre. Ensuite, nettoyer la zone de maintenance.

Ne pas utiliser l'appareil sans le système de filtration complet.
(Cassettes de filtres et sacs filtrants spéciaux de classe H).

Le contrôle selon la norme EN 60335 Parties 1 et 2-69 a conclu que les exigences relatives à la sécurité électrique sont remplies, même concernant l'aspiration d'un mélange eau-air.

AVERTISSEMENT - Ne plus utiliser les cassettes de filtres après les avoir sorties de la machine.

Consignes de sécurité particulières pour AS 20 L PC, ASA 20 L PC, ASA 30 L PC :

Plaque d'avertissement pour les outils de la classe de poussières L :



L'appareil convient à l'aspiration de matériaux légèrement toxiques. L'appareil ne convient pas pour éliminer la poussière de bois dans l'air ambiant.

Les poussières de matériaux comme les peintures au plomb, certaines essences de bois, les minéraux et les métaux, peuvent s'avérer toxiques. Toucher ou inhaler ces poussières peut entraîner des réactions allergiques et/ou des maladies respiratoires chez l'utilisateur ou les personnes se trouvant à proximité.

Certaines poussières provenant par exemple du chêne ou du hêtre sont considérées comme cancérigènes, particulièrement lorsqu'elles sont associées à des adjuvants de traitement du bois (chromate, produit de protection du bois).

5. Vue d'ensemble

Voir page 2.

- 1 Frein des roues
- 2 Réservoir
- 3 Bouchon de fermeture (uniquement appareils M/H)
- 4 Ouverture d'aspiration
- 5 Prise pour outil électrique (uniquement appareils ASA)
- 6 Poignée de transport
- 7 Partie supérieure
- 8 Logement pour système de coffret
- 9 Déverrouillage du système de coffret
- 10 Témoin de contrôle du débit volumétrique (uniquement appareils M/H)
- 11 Compartiment de rangement
- 12 Interrupteur Marche/Arrêt/Automatique (pas pour appareils AS)
- 13 Fermeture à crans
- 14 Câble d'alimentation
- 15 Élastique pour la fixation du flexible
- 16 Protection des roues/poignée
- 17 Extrémité arrière du flexible d'aspiration
- 18 Extrémité avant du flexible d'aspiration
- 19 Logements pour sacs filtrants
- 20 Sac filtrant *
- 21 Logements pour accessoires pour buses et flexible
- 22 Vissage
- 23 Fermeture du filtre
- 24 Couvercle du filtre
- 25 Filtre
- 26 Panier-support du filtre
- 27 Flotteur
- 28 Manchon de raccord
- 29 Régulateur d'air
- 30 Admission d'air
- 31 Bouton de nettoyage du filtre « PressClean » (PC)
- 32 Sac filtrant en non-tissé*
- 33 Sac d'élimination des déchets en PE*
- 34 Sac filtrant spécial de classe H*

* suivant le modèle / non compris dans la fourniture

6. Mise en service

⚠ Avant la mise en service, comparez si la tension secteur et la fréquence secteur indiquées sur la plaque signalétique correspondent aux caractéristiques du réseau de courant.

6.1 Installer le sac filtrant en non-tissé 635424000 (32)

Nous conseillons d'utiliser des sacs filtrants en non-tissé pour :

- les applications qui génèrent l'émission de petites quantités de poussières fines sont émises (par exemple en cas de ponçage de revêtements de

peinture et de vernis, pour aspirer des petits trous d'alésage avec un faible diamètre < 10 mm, etc.).

- Utilisation de machines, comme des défonceuses, des raboteuses, des petites ponceuses, etc.

En cas d'utilisation d'un sac en non-tissé, le nettoyage du filtre n'est pas nécessaire.

Mettre l'appareil hors tension. Retirer la fiche secteur. Protéger la fiche contre un branchement involontaire. Ouvrir les fermetures crantées (13). Retirer la partie supérieure (7) du bac collecteur (2).

Voir figure C, page 2. Installer le nouveau sac filtrant en non-tissé dans le logement (19) prévu à cet effet.

Replacer la partie supérieure du réservoir, fermer les fermetures crantées.

6.2 Installer le sac d'élimination des déchets en PE 635425000/635426000 (33)

Nous recommandons d'utiliser des sacs d'évacuation des déchets en PE dans les cas suivants :

- Applications dans le cadre desquelles de grandes quantités de poussières fines sont émises (par exemple en cas d'enlèvement d'enduit, de ponçage de chapes, etc.).
- Utilisation de machines comme des fraiseuses à rénover, des ponceuses à rénover, des ponceuses pour construction sèche, des rainureuses, etc.

Mettre l'appareil hors tension. Retirer la fiche secteur. Protéger la fiche contre un branchement involontaire. Ouvrir les fermetures crantées (13). Retirer la partie supérieure (7) du bac collecteur (2).

Étendre le sac d'élimination des déchets en PE (33) de manière uniforme au fond du bac collecteur. Les trous ronds du sac doivent se trouver à l'intérieur du bac. Poser les bords du sac d'élimination des déchets en PE sur le bord du bac collecteur de manière à ce que le sac d'élimination des déchets en PE soit entièrement fixé sur la partie supérieure (7).

Replacer la partie supérieure du réservoir, fermer les fermetures crantées.

6.3 Sac filtrant spécial de classe H 635427000 (34)

Le sac filtrant spécial doit être utilisé pour les poussières toxiques.

Mettre l'appareil hors tension. Retirer la fiche secteur. Protéger la fiche contre un branchement involontaire. Ouvrir les fermetures crantées (13). Retirer la partie supérieure (7) du bac collecteur (2).

Étendre le sac extérieur d'élimination des déchets en PE de manière uniforme au fond du bac collecteur. Poser les bords du sac extérieur d'élimination des déchets en PE sur le bord du bac collecteur de manière à ce que le sac d'élimination des déchets en PE soit entièrement fixé sur la partie supérieure (7). Les trous ronds du sac doivent se trouver à l'intérieur du bac.

Installer le sac intérieur en non-tissé dans le logement (19) prévu à cet effet.

Remettre la partie supérieure sur le bac, fermer les fermetures à crans

6.4 Monter les logements pour accessoires pour buses et flexibles (21)

Fixer le logement pour accessoires (21) sur l'appareil à l'aide des vis fournies et de l'outil adapté comme indiqué dans la fig. D, p. 2.

6.5 Monter le flexible d'aspiration

Insérer l'extrémité arrière du flexible d'aspiration (17) dans l'ouverture d'aspiration (4).

6.6 Retirer le manchon de raccord (28) et le fixer

Montage voir p. 2, fig. F

Démontage:

Détacher le manchon de raccord (28) en le faisant tourner dans le sens contraire de la fixation de flexible (fig. F n° 2).

Montage :

Insérer l'extrémité avant du flexible (18) avec fermeture à clic dans le manchon jusqu'à ce que la fermeture s'enclenche.

6.7 Régler la puissance d'aspiration

Tourner le régulateur d'air (29) permet de régler l'apport d'air au niveau de l'admission d'air (30) et donc la puissance d'aspiration.

7. Mise en marche /arrêt

7.1 Mise en marche/arrêt, automatique

Sélectionner le mode de fonctionnement via l'interrupteur (12) :

Off = aspirateur éteint

On = aspirateur en marche (mode manuel)

AUTO= Mise en marche/arrêt automatique : l'aspirateur est mis en marche / arrêté par l'intermédiaire d'un outil électrique connecté à la prise (5).

7.2 PressClean

Voir figure G, page 2. Pour nettoyer le filtre (25) par un puissant flux d'air : actionner le bouton (31) pendant l'aspiration (appuyer 3 fois) tout en obturant l'ouverture d'aspiration (au niveau du flexible d'aspiration ou du bac collecteur).

7.3 Prise (5) (uniquement appareils ASA 20-30 L/M/H PC)



La prise (5) est uniquement prévue pour le raccordement d'un outil électrique.



La puissance absorbée maximale autorisée (de l'aspirateur et de l'appareil raccordé) ne doit pas dépasser au total la valeur I_{max} (voir tableau, page 3).

Si l'interrupteur (12) est sur « AUTO », l'aspirateur est mis en marche/arrêté par un outil électrique raccordé à la prise (5).

7.4 Témoin de contrôle du volume volumétrique (10) (uniquement pour appareils AS 20 M PC, ASA 20 M PC, ASA 30 M PC, ASA 30 H PC)

S'allume en rouge lorsque le débit volumétrique de 20 m/sec. est dépassé.

Lorsque le bac collecteur est plein et/ou le flexible d'aspiration est obturé, le témoin de contrôle du débit volumétrique s'allume et un signal sonore retentit.

Dépannage voir chap. 10.2

8. Utilisation

8.1 Aspiration de poussières

Aspirer uniquement en utilisant des filtres, un appareil et des accessoires secs. Si ceux-ci sont humides, la poussière risque de s'y accrocher et les encrasser.

Toujours utiliser le sac filtrant en non-tissé (20) ou le sac d'élimination des déchets en PE (33) avec un filtre (25).

8.2 Aspiration de liquides

 Ne jamais utiliser l'appareil sans filtre ou sans filtre spécial pour l'aspiration de liquides. Cela peut entraîner la destruction de l'appareil. En outre de l'eau risque de s'écouler.

Éliminer les poussières sèches avant d'aspirer le liquide. Cela permet d'éviter un fort encrassement et une forte incrustation

L'appareil dispose d'un système à flotteur qui coupe le flux d'air par l'appareil lorsque le niveau max. de liquide est atteint. Dans ce cas, vous entendrez une nette modification du bruit du moteur. Éteignez alors l'appareil. Retirez ensuite la fiche de la prise de courant. Aspirez uniquement des liquides si le flotteur (27) fonctionne correctement (voir chapitre 10. Maintenance).

Après l'arrêt, une petite quantité d'eau peut refluer du flexible.

Avant de vider l'appareil, sortir le flexible d'aspiration du liquide.

Avant d'enchaîner par une aspiration de poussières, insérer des filtres secs. En cas de changements fréquents entre l'aspiration de poussières et l'aspiration de liquide, nous recommandons d'utiliser un second filtre (de rechange). Laisser sécher le filtre, le réservoir et les accessoires pour que la poussière ne colle pas aux parties humides.

Avant le stockage : laisser entièrement sécher les filtres humides et l'intérieur du réservoir à saleté.

8.3 Transport

Classe L : laisser le flexible sur l'appareil, afin d'empêcher l'échappement involontaire de poussières.

Classe M et H : lorsque le flexible est retiré, fermer l'ouverture d'aspiration avec le bouchon. Insérer une extrémité du flexible dans l'autre afin d'éviter que de la poussière ne s'échappe du flexible.

Fixer le flexible d'aspiration ou le câble d'alimentation sur l'appareil à l'aide du logement pour accessoires (21) et de l'élastique (15).

La partie supérieure (7) doit être fermement fixée au bac collecteur (2). Vérifier que les fermetures à crans (13) sont fermées.

 **La poignée (6) peut uniquement être utilisée pour le transport, pas pour la fixation à des grues, etc. !**

9. Nettoyage

9.1 Consignes générales pour le nettoyage

Nettoyer le bac collecteur et les accessoires à l'eau. Nettoyer la partie supérieure (7) avec un chiffon humide.

Attention ! Cet appareil contient des poussières toxiques. Les travaux de vidage et de maintenance, y compris l'élimination du bac collecteur, doivent être exécutés par un personnel spécialisé portant un équipement de protection approprié.

Vidange du bac collecteur

 Uniquement autorisé avec des poussières dont la valeur limite d'exposition est $> 1 \text{ mg/m}^3$.

- Retirer la fiche secteur. Protéger la fiche contre un branchement involontaire.
- Ouvrir les fermetures crantées (13). Retirer la partie supérieure (7) du bac collecteur (2).
- Incliner le réservoir pour le vider.

Éliminer le sac filtrant en fibres

- Débrancher la fiche secteur. Protéger contre un branchement involontaire.
- Mettre un masque anti-poussières.
- Ouvrir les fermetures crantées (13). Retirer la partie supérieure (7) du bac collecteur (2).
- Tirer prudemment le sac filtrant en non-tissé (20) vers l'arrière pour le retirer de l'ouverture d'aspiration (4).
- Éliminer la poussière conformément aux prescriptions légales.

Éliminer le sac d'élimination des déchets en PE et le sac filtrant spécial de classe H

- Brancher la fiche secteur.
- Allumer l'aspirateur et décrasser le filtre : appuyer sur le bouton (31) ("PressClean" voir chapitre 7.2).
- Éteindre l'aspirateur : positionner le sélecteur (12) sur "0".
- Mettre un masque anti-poussières.
- Ouvrir les fermetures crantées (13). Retirer la partie supérieure (7) du bac collecteur (2). Avant de déposer la partie supérieure du réservoir, positionner le sélecteur (12) sur « I » afin d'aspirer la poussière éventuellement en suspension.
- Retirer prudemment le sac d'élimination des déchets en PE (33) de la paroi du bac collecteur, le nouer et le fermer avec les serre-fils fournis.
- Éliminer la poussière conformément aux prescriptions légales.

10. Maintenance

10.1 Consignes générales

 Avant chaque maintenance, éteindre l'appareil et débrancher la fiche secteur. Protéger la fiche contre un branchement involontaire.

 Nettoyer l'appareil (voir chapitre 9.).

Si l'utilisateur se charge de la maintenance, il doit démonter l'aspirateur, le nettoyer et effectuer les travaux de maintenance à condition qu'ils soient réalisables sans mettre le personnel de maintenance ou d'autres personnes en danger.

Mesures de précaution

Les mesures de précaution comprennent le nettoyage avant le démontage, mesure de prévention pour la ventilation forcée filtrée locale ou l'aspirateur est démonté, nettoyage de la zone de maintenance et équipement de protection individuelle.

10.2 Réduction de la puissance d'aspiration

En cas de diminution de la puissance d'aspiration, prendre les mesures suivantes :

1. Nettoyage du filtre (25) : appuyer sur le bouton (31) (« PressClean » voir chapitre 7.2)
2. Vider le bac collecteur ou remplacer le sac filtrant en non-tissé (20) ou le sac d'élimination des déchets en PE (33).
3. Remplacer le filtre (25) ou le secouer, le brosser ou le retirer et le rincer à l'eau courante (voir chapitre 10.3).

10.3 Remplacer le filtre

- Nettoyer une nouvelle fois le filtre (25) avant le remplacement : appuyer sur le bouton (31) (« PressClean » voir chapitre 7.2).
- Retirer la fiche secteur. Protéger la fiche contre un branchement involontaire.
- Ouvrir les fermetures crantées (13). Retirer la partie supérieure (7) du bac collecteur (2).

Voir l'illustration E, page 2. Ouvrir la fermeture (23) (voir marquage). Retirer le couvercle du filtre (24) et le filtre (25).

Jeter immédiatement le filtre usagé dans un sac plastique étanche à la poussière et éliminer le sac de façon conforme aux prescriptions.

10.4 Capteur d'eau

 ATTENTION - Nettoyer régulièrement le flotteur (27) mobile intégré dans le panier-support du filtre (26) et vérifier s'il n'est pas endommagé.

10.5 Contrôle technique

Un contrôle technique doit être effectué au moins une fois par an par le fabricant ou une personne qualifiée pour vérifier l'état du filtre, l'étanchéité de l'appareil et le fonctionnement du dispositif de contrôle.

Si l'utilisateur se charge de la maintenance, il doit démonter l'aspirateur, le nettoyer et effectuer les travaux de maintenance à condition qu'ils soient réalisables sans mettre le personnel de maintenance ou d'autres personnes en danger.

Mesures de précaution

Les mesures de précaution comprennent le nettoyage avant le démontage, mesure de prévention pour la ventilation forcée filtrée locale ou l'aspirateur est démonté, nettoyage de la zone de maintenance et équipement de protection individuelle.

Lors de tous travaux de maintenance ou de réparation, éliminer tous les objets salis ne pouvant pas être suffisamment nettoyés. Éliminer ces objets dans des sacs hermétiques conformément aux dispositions en vigueur pour l'élimination de ce type de déchets.

11. Dépannage

11.1 Réduction de la puissance d'aspiration

Respecter les consignes indiquées au chapitre Nettoyage.

- Filtre (25) encrassé ? - Nettoyer.
- Sac filtrant en non-tissé (20) plein ? - Remplacer.
- Sac d'élimination des déchets en PE (33) plein ? - Remplacer.
- Bac collecteur (2) plein ? - Vider.
- Buse, tuyau ou flexible bouché(e) ? - Nettoyer.

11.2 L'appareil ne démarre pas

- La fiche secteur est-elle branchée à la prise ?
- Le secteur est-il sous tension ?
- Le câble d'alimentation est-il en bon état ?
- Le capot de l'appareil est-il correctement fermé ?
- Le capteur d'eau est désactivé ? - Vider le bac collecteur ; éteindre puis rallumer l'appareil.
- Interrupteur (12) positionné sur « AUTO » ? - le tourner en position "I". Voir chapitre 7.1.
- L'aspirateur raccordé à un outil électrique ne se met pas en marche/ne s'arrête pas bien que l'interrupteur (12) soit sur « AUTO ». - Brancher l'outil électrique à la prise (5).

 **Ne procéder à aucune intervention sur l'appareil. Adressez-vous à un centre agréé ou au service après-vente Metabo (voir chapitre 13. Réparations)**

12. Accessoires

Utilisez uniquement des accessoires originaux Metabo.

S'il vous faut des accessoires, veuillez vous adresser à votre distributeur.

Accessoire voir page 4.

Gamme d'accessoires complète, voir www.metabo.com ou le catalogue

13. Réparations

Seul un électricien est habilité à effectuer des réparations sur les appareils !

Utiliser exclusivement des pièces de rechange originales Metabo.

Pour toute réparation sur un outil Metabo, contactez le représentant Metabo. Voir les adresses sur www.metabo.com.

Les listes des pièces détachées peuvent être téléchargées sur www.metabo.com.

14. Protection de l'environnement

Les emballages Metabo sont recyclables à 100 %.

Les appareils qui ne sont plus utilisés contiennent d'importantes quantités de matières premières et de matières plastiques de grande qualité pouvant être également recyclées.

Les matériaux d'emballage doivent être mis au rebut selon les directives locales, conformément à leur marquage. Vous trouverez de plus amples informations à ce sujet sur www.metabo.com dans la rubrique Service.



Points de collecte sur www.quefairedemesdechets.fr
Privilégiez la réparation ou le don de votre appareil !

Ce mode d'emploi est imprimé sur du papier blanchi sans chlore.



Pour les pays européens uniquement : Ne pas jeter les appareils dans les ordures ménagères ! Conformément à la directive européenne 2002/96/CE relative aux déchets d'équipements électriques ou électroniques et à sa transposition dans la législation nationale, les appareils électriques doivent être collectés à part et soumis à un recyclage respectueux de l'environnement.

15. Caractéristiques techniques

Commentaires sur les indications de la page 3.

Sous réserve de modifications résultant de progrès techniques.

K	= classe de poussière. Conforme à la norme EN 60335-2-69.
A	= dimensions extérieures
U	= tension secteur
F	= fréquence secteur
I	= consommation électrique
N	= câble d'alimentation
P ₁	= puissance nominale absorbée
p _{U1}	= dépression max. (au niveau du flexible)
p _{U2}	= dépression max. (au niveau du ventilateur)
V _{I/s1}	= débit volumétrique max. (au niveau du flexible)

V_{I/s2} = débit volumétrique max. (au niveau du ventilateur)

D_{max1} = débit d'air max. (au niveau du flexible)

D_{max2} = débit d'air max. (au niveau du ventilateur)

V = volume max. du bac collecteur

m = poids (sans le câble d'alimentation)

S_Ø = diamètre du flexible d'aspiration

S_L = longueur du flexible d'aspiration

Valeur vibratoire totale (somme vectorielle tridirectionnelle) :

Niveaux sonores de type A évalués :

L_{pA} = niveau de pression acoustique

K_{PA}, K_{WA} = incertitude

IP = type de protection

Pendant le fonctionnement, il se peut que le niveau sonore dépasse les 80 dB(A).



Porter des protège-oreilles !

Valeurs de mesure calculées selon EN 60704.

~ courant alternatif

Les caractéristiques techniques indiquées sont soumises à tolérance (selon les normes en vigueur correspondantes).

Oorspronkelijke gebruiksaanwijzing

 Lees vóór het gebruik van het apparaat de bijbehorende veiligheidsvoorschriften en de gebruiksaanwijzing aandachtig en volledig door. Bewaar alle documenten die bij de machine horen zorgvuldig en geef het apparaat alleen samen met deze documenten door aan anderen.

1. Conformiteitsverklaring

Wij verklaren op eigen en uitsluitende verantwoording: Deze afzuigers/ontstoffers, geïdentificeerd door type en serienummer *1), voldoen aan alle relevante bepalingen van de richtlijnen *2) en normen *3). Technische documentatie bij *4) - zie pagina 3.

2. Voorgeschreven gebruik van het systeem

AS 20 L PC, ASA 20 L PC, ASA 30 L PC, ASA 30 M PC, AS 20 M PC, ASA 30 H PC:

Dit apparaat is niet bestemd voor gebruik door personen met beperkte fysieke, sensorische of geestelijke capaciteiten of die gebrek aan ervaring en/of kennis hebben, tenzij zij onder toezicht staan van een persoon die verantwoordelijk is voor hun veiligheid of van hem of haar aanwijzingen hebben gekregen over het gebruik van het apparaat.

Neem de voor het land specifieke voorschriften net zoals de informatie van de materiaalafabrikant in acht.

Dit product is bestemd voor commercieel gebruik.

Er mogen geen stoffen die asbest bevatten worden opgezogen.

Er mogen geen brandbare stoffen worden opgezogen.

Er mogen geen brandbare of explosieve oplosmiddelen, in oplosmiddel gedrenkt materiaal, explosieve stoffen, vloeistoffen, zoals benzine, olie of alcohol, verdunningsmiddelen of materiaal dat warmer is dan 60°C, worden opgezogen. Anders bestaat er explosie- en brandgevaar! Het apparaat mag niet in de buurt van ontvlambare gassen en substanties worden gebruikt.

Alleen de gebruiker is aansprakelijk voor schade door oneigenlijk gebruik.

De algemeen erkende ongevallenpreventievoorschriften en de bijgevoegde veiligheidsinstructies moeten in acht worden genomen.

AS 20 L PC, ASA 20 L PC, ASA 30 L PC:

L De zuiger is geschikt voor het opzuigen van stof, vaste deeltjes (glasscherven, nagels, etc.) en allerlei vloeistoffen, uitgezonderd licht ontvlambare en brandbare vloeistoffen en materiaal dat warmer is dan 60°C.

De zuiger is geschikt voor het afscheiden van droge, niet brandbare stoffen, niet brandbare vloeistoffen, houtstof en gevaarlijke stoffen met arbeidshygiënische blootstellingsgrens > 1 mg/m³.

AS 20 M PC, ASA 20 M PC, ASA 30 M PC:

M De zuiger is geschikt voor het afzuigen van gezondheidsbedreigende stoffen van stofklasse M. Conform EN 60335-2-69.

De zuiger is geschikt voor het afscheiden van droge, niet brandbare stoffen, niet brandbare vloeistoffen, houtstof en gevaarlijke stoffen met arbeidshygiënische blootstellingsgrens ≥ 0,1 mg/m³.

Voor arbeidsplaatsgrenswaarden en kankerverwekkende stoffen kunt u de lijst met arbeidsplaatsgrenswaarden raadplegen of informatie inwinnen bij de bedrijfsverenigingen/instellingen van uw land.

Het resultaat van de stoftechnische test heeft alleen betrekking op het af- en opzuigen van droge stof.

De zuiger is geschikt voor het gebruik als:

- industriestofzuiger (IS) voor het opzuigen van neergeslagen stoffen.
- ontstoffer (ENT) voor het afzuigen van zwevend stof dat ontstaat bij materiaalbewerkingsmachines.

De zuiger is geschikt voor belasting bij commercieel gebruik, bijv. in ambachtelijke of installatiebedrijven, de bouw- en industriële sector, werkplaatsen, voor schilders en stukadoors, in de meubelindustrie of houtbewerkingsbedrijven. Conform EN 60335-2-69.

ASA 30 H PC:

H De zuiger is geschikt voor het afzuigen van gezondheidsbedreigende en ziekteverwekkende stoffen van stofklasse H. Conform EN 60335-2-69.

De zuiger is geschikt voor het afscheiden van droge, niet brandbare stoffen, kankerverwekkende en ziekteverwekkende deeltjes, evenals niet brandbare vloeistoffen, houtstof en voor de gezondheid gevaarlijke stoffen met arbeidshygiënische blootstellingsgrens < 0,1 mg/m³.

Voor arbeidsplaatsgrenswaarden en kankerverwekkende stoffen kunt u de lijst met arbeidsplaatsgrenswaarden raadplegen of informatie inwinnen bij de bedrijfsverenigingen/instellingen van uw land.

Het resultaat van de stoftechnische test heeft alleen betrekking op het af- en opzuigen van droge stof.

De zuiger is geschikt voor het gebruik als:

nl NEDERLANDS

a) industriestofzuiger (IS) voor het opzuigen van neergeslagen stoffen.

b) ontstoffer (ENT) voor het afzuigen van zwevend stof dat ontstaat bij materiaalbewerkingsmachines.

De zuiger is geschikt voor belasting bij commercieel gebruik, bijv. in ambachtelijke of installatiebedrijven, de bouw- en industriële sector, werkplaatsen, voor schilders en stukadoors, in de meubelindustrie of houtbewerkingsbedrijven. Conform EN 60335-2-69.

3. Algemene veiligheidsinstructies

 De gebruikers van het apparaat moeten vóór het gebruik geïnformeerd, geïnstrueerd en opgeleid te worden omtrent de omgang met het apparaat, de substanties waarvoor het bestemd is en een veilige methode om het opgenomen materiaal te verwijderen.

4. Speciale veiligheidsinstructies

 Let ter bescherming van uzelf en het apparaat op de met dit symbool aangegeven passages!

Dit apparaat mag niet worden gebruikt door mensen (inclusief kinderen) met fysieke, zintuiglijke of verstandelijke beperkingen of zonder toereikende ervaring of kennis.

Laat nooit toe dat kinderen het apparaat gebruiken.

Er dient op gelet te worden dat kinderen niet met het apparaat spelen.

Voor het vervangen van borstels of andere toebehoren: schakel het apparaat uit en trek de stekker uit het stopcontact.

 **WAARSCHUWING** Let erop dat het netsnoer niet in contact komt met de draaiende borstels.

Wanneer het netsnoer beschadigd is, dient dit door de fabrikant, diens klantenservice of een persoon met een gelijksoortige kwalificatie te worden vervangen, om gevaren te voorkomen.

Voorzichtig! Reinig de waterstandbegrenzer regelmatig en inspecteer hem op tekenen van beschadigen.

Opgelet! Gebruik alleen toebehoren die met het apparaat worden meegeleverd of in de gebruiksaanwijzing staan aangegeven. Het gebruik van andere accessoires kan een nadelige invloed hebben op de veiligheid.

Er mogen geen andere werkzaamheden dan hier beschreven, worden uitgevoerd.

Bij oneigenlijk gebruik, ondeskundige bediening of niet-vakkundige reparatie wordt geen aansprakelijkheid voor eventuele schade aanvaard.

Wanneer het apparaat niet wordt gebruikt, de slang aan het apparaat laten, zodat wordt voorkomen dat er per ongeluk stof vrijkomt.

Apparaten inclusief accessoires niet in bedrijf nemen wanneer:

- herkenbare schade (scheuren/breuken) aan het apparaat te zien is,
- de voedingskabel defect is of scheurvorming resp. veroudering vertoont,
- een vermoeden op een onzichtbaar defect (na een val) bestaat.

Mondstuk, slang of buis niet op mensen of dieren richten.

⚠ WAARSCHUWING -

Wanneer er schuim of water vrijkomt, het apparaat direct uitschakelen. Reservoir en indien nodig filter leegmaken.

Nooit op het apparaat gaan staan of zitten.

Aansluitkabel en slang altijd zo leggen dat er geen gevaar van struikelen bestaat.

Aansluitkabel niet over scherpe randen trekken, knikken of afknellen.

Wanneer de aansluitkabel van het apparaat wordt beschadigd, moet deze door een speciale aansluitkabel worden vervangen. Zie het hoofdstuk Reparatie.

Alleen op een contactdoos met randaarde aansluiten.

Geen beschadigde verlengkabel gebruiken.

De netstekker nooit met natte handen in de contactdoos steken of eruit halen.

Alleen aan de stekker, nooit aan het snoer trekken.

⚠ WAARSCHUWING -

De contactdoos op het apparaat mag alleen worden gebruikt voor doeleinden die in de gebruiksaanwijzing vermeld zijn.

Apparaat niet onbeheerd achterlaten. Bij langere werkonderbrekingen de netstekker uit de contactdoos halen. Zorg ervoor dat de stekker niet onbedoeld in de contactdoos kan worden gestoken.

De zuiger mag buitenshuis niet in natte omstandigheden gebruikt of opgeslagen worden.

⚠ LET OP -

Deze machine mag alleen binnenshuis worden opgeslagen.

Zuur, aceton en oplosmiddel kunnen een bijtende uitwerking hebben op onderdelen van het apparaat.

⚠ Vóór onderhoud aan of reiniging van het apparaat en na gebruik altijd het apparaat uitschakelen en de netstekker uit de contactdoos trekken. Zorg ervoor dat de stekker niet onbedoeld in de contactdoos kan worden gestoken.

Voor het schoonmaken van de zuiger mogen geen stoomstraalapparaten en hogedrukreinigers gebruikt worden.

De binnenkant van het deksel altijd droog houden.

Besmetting wanneer er lange tijd geen reiniging heeft plaatsgevonden, met name in de levensmiddelenverwerkende industrie: het apparaat altijd direct na gebruik reinigen en desinfecteren.

Bij regen of onweer het apparaat nooit buiten openen.

Bij zeer lage temperaturen het apparaat niet in de buitenlucht gebruiken.

Het apparaat mag niet gebruikt worden in explosieve ruimtes.

Let erop dat de stofafzuiger stevig staat.

Wanneer de afzuiglucht in de ruimte wordt teruggevoerd, moet de ventilatiesnelheid L in de ruimte voldoende zijn. Let op de nationale voorschriften.

Stopcontact van het apparaat droog houden en niet blootstellen aan vocht.

Plaats geen verlengkabel tussen zuiger en elektrisch gereedschap.

Bij gebruik van het stopcontact van het apparaat moet de zuiger in een droge omgeving worden gebruikt.

 **Opgelet!** Dit apparaat bevat stof dat schadelijk is voor de gezondheid. Het leegmaken en het onderhoud, inclusief het wegnemen van stofcontainer, mag alleen worden uitgevoerd door deskundigen die een passende beschermende uitrusting dragen.

 **Waarschuwing voor algemeen gevaar!**

 **Voorzichtig!** Gebruik het apparaat niet zonder de gebruiksaanwijzing te hebben gelezen!

 **WAARSCHUWING -**
Bedieningspersoneel moet geïnstrueerd worden over een juist gebruik van deze zuiger en de stoffen waarvoor hij bestemd is.

Speciale veiligheidsinstructies voor AS 20 M PC, ASA 20 M PC, ASA 30 M PC:

Waarschuwingsplaatje voor machines van stofklasse M:



Neem bij het leegmaken en het onderhoud de volgende instructies in acht:

Reinig het apparaat voordat het wordt geopend. Draag een stofmasker. Vermijd, dat niet betrokken personen met stof

belast worden. Zorg voor lokaal gefilterde gecontroleerde ventilatie. Reinig vervolgens het onderhoudsgebied. Het apparaat niet gebruiken zonder het volledige filtersysteem. (Filtercassettes en PE-afvoorzakken).

De keuring volgens EN 60335 deel 1 en 2-69 heeft aangetoond, dat ook bij het opzuigen van een waterluchtmengsel voldaan is aan de veiligheidstechnische eisen betreffende de elektrische veiligheid.

Speciale veiligheidsinstructies voor ASA 30 H PC:

Waarschuwingsplaatje voor machines van stofklasse H:



LET OP: Dit apparaat bevat stof dat schadelijk is voor de gezondheid. Het leegmaken en het onderhoud, inclusief het wegnemen van stofcontainer, mag alleen worden uitgevoerd door deskundigen die een passende beschermende uitrusting dragen. Het apparaat niet gebruiken zonder het volledige filtersysteem.

Neem bij het leegmaken en het onderhoud de volgende instructies in acht:

Reinig het apparaat voordat het wordt geopend. Draag een stofmasker. Vermijd, dat niet betrokken personen met stof belast worden. Zorg voor lokaal gefilterde gecontroleerde ventilatie. Reinig vervolgens het onderhoudsgebied.

Het apparaat niet gebruiken zonder het volledige filtersysteem. (Filtercassettes en speciale filterzakken klasse H).

De keuring volgens EN 60335 deel 1 en 2-69 heeft aangetoond, dat ook bij het opzuigen van een water-luchtmengsel voldaan is aan de veiligheidstechnische eisen betreffende de elektrische veiligheid.

WAARSCHUWING -
Filtercassettes niet meer gebruiken nadat ze uit de machine werden gehaald.

Speciale veiligheidsinstructies voor AS 20 L PC, ASA 20 L PC, ASA 30 L PC:

Waarschuwingssplaatje voor machines van stofklasse L:



Het apparaat is geschikt voor het afzuigen van stoffen die in lichte mate schadelijk zijn voor de gezondheid. Het apparaat is niet geschikt voor het verminderen van houtstof in de in te ademen lucht.

Stoffen afkomstig van bepaalde materialen, zoals loodhoudende verf, enkele houtsoorten, mineralen en metaal, kunnen schadelijk zijn voor de gezondheid. Het aanraken of inademen van deze stoffen kan bij de gebruiker of personen die zich in de nabijheid bevinden leiden tot allergische reacties en/of aandoeningen aan de luchtwegen.

Bepaalde stoffen, zoals van eiken of beuken, gelden als

kankerverwekkend, vooral in verbinding met additieven voor de houtbehandeling (chromaat, houtbeschermingsmiddelen).

5. Overzicht

Zie pagina 2.

- 1 Wielrem
- 2 Reservoir
- 3 Afsluitdop (alleen apparaten M/H)
- 4 Zuigopening
- 5 Stopcontact voor elektrisch gereedschap (alleen ASA-apparaten))
- 6 Draaggreep
- 7 Bovenste gedeelte
- 8 Bevestiging voor het koffersysteem
- 9 Ontgrendeling van het koffersysteem
- 10 Debiet-controleweergave (alleen apparaten M/H)
- 11 Opbergvak
- 12 Schakelaar Aan/Uit/Automaat (niet bij AS apparaten)
- 13 Vergrendeling
- 14 Stroomkabel
- 15 Rubber voor de slangbevestiging
- 16 Wielbescherming/handgreep
- 17 Achterkant van de zuigslang
- 18 Voorkant van de zuigslang
- 19 Bevestigingen voor de stofzuigerzak
- 20 Filterzak *
- 21 Toebehoorbevestigingen voor mondstukken en slang
- 22 Schroeven
- 23 Filterdop
- 24 Filterdeksel
- 25 Filter
- 26 Filtersteunkorf
- 27 Vlotter
- 28 Aansluitmof
- 29 Secundaire luchtschuif
- 30 Luchtinlaat
- 31 Toets voor de filterreiniging "PressClean" (PC)
- 32 Vlies-filterzak*
- 33 PE-afvoorzak*
- 34 Speciale filterzak H-klasse*

* afhankelijk van de uitvoering / niet in de leveringsomvang inbegrepen

6. Ingebruikname

 **Vergelijk voor de ingebruikname of de op het typeplaatje aangegeven spanning en frequentie overeenkomt met de netspanning.**

6.1 Vlies-filterzak 635424000 (32) plaatsen

Wij raden het gebruik van vlies filterzakken aan bij:

- Toepassingen, waarbij kleine hoeveelheden fijne deeltjes ontstaan (bijv. aan- en afschuren van kleur- en laklagen, afzuigen van korte boorwerkzaamheden met geringe diameter < 10 mm, etc.).
 - Gebruik van machines, zoals bijv.: bovenfrezers, schaafmachines, kleine schuurmachines, etc.
- Bij gebruik van een vlieszak heeft de filterreiniging geen functie.

Gereedschap uitschakelen. Stekker uit het stopcontact trekken. Zorg ervoor dat de stekker niet onbedoeld in de contactdoos kan worden gestoken. Vergrendelsluitingen (13) openen. Het bovenste gedeelte (7) van het reservoir (2) nemen.

Zie afbeelding C, pagina 2. Nieuwe vlies-filterzak in de hiervoor bestemde bevestiging (19) plaatsen.

Bovendeel weer op het reservoir plaatsen, vergrendelingen sluiten.

6.2 PE-afvoorzak 635425000/635426000 (33) plaatsen

Wij raden het gebruik van PE-afvoorzakken aan bij:

- Toepassingen, waarbij grotere hoeveelheden fijne stof ontstaan (bijv. Frezen van gestucte oppervlakken, aan- en afschuren van estrik, etc.).
- Gebruik van machines, zoals bijv.: renovatiefrezen, renovatieschuurmachines, droge montagebouw-schuurmachines, muurgroeffrezen, etc.

Gereedschap uitschakelen. Stekker uit het stopcontact trekken. Zorg ervoor dat de stekker niet onbedoeld in de contactdoos kan worden gestoken. Vergrendelingsluitingen (13) openen. Het bovenste gedeelte (7) van het reservoir (2) nemen.

De afvoorzak van polyëthyleen (33) gelijkmatig over de bodem van het reservoir uitspreiden. Hierbij moeten de ronde gaten van de zak aan de binnenkant van het reservoir zitten. De randen van de afvalzak van polyëthyleen zo over de reservoirrand leggen, dat de afvalzak van polyëthyleen door het daarop geplaatste bovenste deel (7) rondom wordt vastgeklemd.

Bovendeel weer op het reservoir plaatsen, vergrendelingen sluiten.

6.3 Speciale filterzak H-klasse 635427000 (34)

De speciale filterzak dient te worden gebruikt bij stoffen die schadelijk zijn voor de gezondheid.

Gereedschap uitschakelen. Stekker uit het stopcontact trekken. Zorg ervoor dat de stekker niet onbedoeld in de contactdoos kan worden gestoken. Vergrendelingsluitingen (13) openen. Het bovenste gedeelte (7) van het reservoir (2) nemen.

De PE-buitenzak gelijkmatig over de bodem van het reservoir uitspreiden. De randen van de PE-buitenzak zo over de reservoirrand leggen, dat de PE-buitenzak door het daarop geplaatste bovendeel (7) rondom wordt vastgeklemd. Hierbij moeten de ronde gaten van de zak aan de binnenkant van het reservoir zitten.

De vlies-binnenzak in de hiervoor bestemde bevestiging (19) plaatsen.

Het bovenste deel weer op het reservoir plaatsen, vergrendelingen sluiten

6.4 Toebehoorbevestigingen voor mondstukken en slang (21) monteren

Toebehoorbevestiging (21) met de meegeleverde schroeven en geschikt gereedschap aanbrengen zoals in afb. D pagina 2 op het apparaat bevestigen.

6.5 Zuigslang monteren

Het achterste uiteinde van de zuigslang (17) in de zuigopening (4) steken.

6.6 Aansluitmof (28) verwijderen en aanbrengen

Montage zie pagina 2 afb. F

Verwijderen:

Bevestigde aansluitmof (28) door een draaibeweging tegen de slangbevestiging losdraaien (afb. F nr. 2).

Aanbrengen:

Voorste uiteinde van de slang (18) met de kliksluiting in de mof steken totdat de sluiting vast klikt.

6.7 Zuigkracht regelen

Door de secundaire luchtschuif (29) te draaien, kan de luchttoevoer bij de luchtinlaat (30) en zodoende de zuigkracht geregeld worden.

7. Het apparaat

7.1 In-/uitschakelen, automatisch

Functie met de schakelaar (12) kiezen:

Off = zuiger uit

On = zuiger aan (handmatig bedrijf)

AUTO= automatische in-/uitschakeling:

De zuiger wordt in- resp. uitgeschakeld door een elektrisch gereedschap dat is aangesloten op de contactdoos (5).

7.2 PressClean

Zie afbeelding G, pagina 2. Om de filter (25) door een sterke luchtstroom te reinigen: Toets (31) bij lopende motor drukken (3 keer drukken) en daarbij de zuigopening (bij de zuigslang of het reservoir) bedekken.

7.3 Stopcontact (5) (alleen apparaten ASA 20-30 L/M/H PC)

 De contactdoos (5) is alleen bestemd voor de aansluiting van elektrisch gereedschap.

 De maximaal toelaatbare opgenomen stroom (van zuiger en aangesloten apparaat) mag in het totaal de waarde I_{max} (zie tabel, pagina 3) niet overschrijden.

Staat de schakelaar (12) op de stand "AUTO", dan wordt de zuiger in- resp. uitgeschakeld door een elektrisch gereedschap dat is aangesloten op de contactdoos (5).

7.4 Debiet-controleweergave (10) (alleen voor apparaten AS 20 M PC, ASA 20 M PC, ASA 30 M PC, ASA 30 H PC)

brandt rood, als de vereiste debiet van 20 m/sec. wordt onderstreept.

Bij een vol reservoir en/of verstoppingen van de zuigslang brandt de debiet-controleweergave en bovendien is er een akoestisch signaal te horen.

Verhelpen van storingen zie hoofdstuk 10.2

8. Gebruik

8.1 Droog zuigen

Alleen zuigen met een filter, apparaat en accessoires die droog zijn. In vochtige toestand kan het stof zich vasthechten en een korst vormen.

Vlies-filterzakken (20) of PE-afvoerszakken (33) altijd samen met filters (25) gebruiken.

8.2 Natzuigen

 Het apparaat nooit gebruiken zonder dat de filter of speciale natfilter is geplaatst. Het apparaat kan onherstelbaar beschadigd raken. Bovendien kan er water uit komen.

Vóór het nat zuigen het droge zuigproduct verwijderen. Hierdoor wordt een sterke vervuiling en korstvorming voorkomen.

Het apparaat beschikt over een vlottersysteem dat de luchtstroom door het apparaat uitschakelt, wanneer het maximale vloeistofniveau is bereikt. Wanneer dit het geval is, hoort u een duidelijke verandering in het motorgeluid. Schakel het apparaat dan uit. Trek vervolgens de stekker uit het stopcontact. Vloeistoffen alleen dan opzuigen, wanneer de vlotter (27) goed functioneert (zie hoofdstuk 10. Onderhoud).

Na het uitschakelen kan er wat water uit de slang teruglopen.

Vóór het legen eerst de zuigslang uit de vloeistof nemen.

Wordt het apparaat vervolgens voor droog zuigen gebruikt, dan een droog filter plaatsen. Bij veelvuldige wisseling tussen droog- en natzuigen raden wij het gebruik van een tweede (wissel)filter aan. Filter, reservoir en accessoires laten drogen, zodat het stof niet aan vochtige onderdelen kan hechten.

Alvorens op te bergen: laat vochtige filters en de binnenkant van het vuilreservoir volledig drogen.

8.3 Transport

L klasse: Slang aan het apparaat laten om te voorkomen dat er onbedoeld stof vrijkomt.

M en H klasse: sluit de zuigerslang af met de sluitdop wanneer de slang is verwijderd. Duw de slanguiteinden in elkaar zodat er geen uit de slang kan ontsnappen.

Zuigslang of stroomkabel met de toebehoorbevestiging (21) en elastiek (15) aan het apparaat bevestigen.

Het bovenste gedeelte (7) moet stevig met het reservoir (2) zijn verbonden - controleer of de vergrendelingen (13) zijn gesloten.

 **Greep (6) is alleen toegestaan voor handtransport, niet ter bevestiging aan kranen ed!**

9. Reiniging

9.1 Algemene reinigingsvoorschriften

Reservoir en toebehoren met water reinigen. Het bovenste gedeelte (7) met een vochtige doek afvegen.

Opgelet! Dit apparaat bevat stof dat schadelijk is voor de gezondheid. Het leegmaken en het onderhoud, inclusief het wegnemen van stofcontainer, mag alleen worden uitgevoerd door deskundigen die een passende beschermende uitrusting dragen.

Reservoir leegmaken

 Alleen toegestaan bij stoffen met werkplekgrenswaarden > 1mg/m³.

- Stekker uit het stopcontact trekken. Zorg ervoor dat de stekker niet onbedoeld in de contactdoos kan worden gestoken.
- Vergrendelingsluitingen (13) openen. Bovendeel (7) van het reservoir (2) nemen.
- Reservoir ledigen.

Vlies-filterzak verwijderen

- Stekker uit stopcontact halen en ervoor zorgen dat hij niet onbedoeld weer in het stopcontact kan worden gestoken.
- Stofmasker opzetten.
- Vergrendelingsluitingen (13) openen. Het bovenste gedeelte (7) van het reservoir (2) nemen.
- Vlies-filterzak (20) voorzichtig van de zuigopening (4) naar achteren uittrekken.
- Het opgezogen product overeenkomstig de wettelijke voorschriften als afval afvoeren.

PE-afvoerszakken en speciale filterzakken H klasse afvoeren

- Steek de stekker in het stopcontact.
- Zuiger inschakelen en het filter reinigen: Toets (31) indrukken („PressClean“ zie hoofdstuk 7.2).
- Zuiger uitschakelen: schakelaar (12) op de stand „0“ zetten.
- Stofmasker opzetten.
- Vergrendelingen (13) openen. Bovendeel (7) van het reservoir (2) nemen. Vóór het wegnemen van het bovendeel de schakelaar (12) op de stand „I“ zetten, zodat eventueel vrijkomend stof wordt opgezogen.
- PE-afvoerszak (33) voorzichtig van de reservoirwand verwijderen en dichtmaken en met de meegeleverde kabelbinders sluiten.
- Het opgezogen product overeenkomstig de wettelijke voorschriften als afval afvoeren.

10. Onderhoud

10.1 Algemene informatie

 Vóór het onderhoud altijd het apparaat uitschakelen en de netstekker uit het

stopcontact trekken. Zorg ervoor dat de stekker niet onbedoeld in de contactdoos kan worden gestoken.



Het apparaat reinigen (zie hoofdstuk 9.).

Voor het onderhoud door de gebruiker moet de zuiger gedemonteerd, schoongemaakt en onderhouden worden, zonder dat dit gevaar oplevert voor onderhoudspersoneel en andere personen.

Voorzorgsmaatregelen

Tot passende voorzorgsmaatregelen behoren de reiniging alvorens te demonteren, het treffen van maatregelen voor de lokaal gefilterde gecontroleerde ventilatie op de plaats waar het apparaat wordt gedemonteerd, de reiniging van het onderhoudsgebied en een geschikte persoonlijke veiligheidsuitrusting.

10.2 Afnemen van het zuigvermogen

Wanneer het zuigvermogen afneemt, dienen de volgende maatregelen te worden genomen:

1. Reinigen van de filter (25): Toets (31) indrukken ("PressClean" zie hoofdstuk 7.2)
2. Reservoir legen of vlies-filterzak (20) resp. afvalzak van polyethyleen (33) vervangen.
3. Filter (25) vervangen resp. uitschudden, afborstelen of afnemen, onder stromend water uitwassen, drogen en weer terugplaatsen (zie hoofdstuk 10.3).

10.3 Filter vervangen

- Filter (25) voor het wisselen nog eenmaal reinigen: Toets (31) indrukken ("PressClean" zie hoofdstuk 7.2).
- Stekker uit het stopcontact trekken. Zorg ervoor dat de stekker niet onbedoeld in de contactdoos kan worden gestoken.
- Vergendelsluitingen (13) openen. Het bovenste gedeelte (7) van het reservoir (2) nemen. Zie afbeelding E, pagina 2. Sluiting (23) losmaken (zie opdruk). Filterdeksel (24) en filter (25) verwijderen.

De oude filter direct in een stofdichte kunststof zak afsluiten en volgens voorschrift als afval afvoeren.

10.4 Watersensor



LET OP - De vlotter (27) die vrij beweegbaar is ingebouwd in de filtersteunkorf (26) regelmatig reinigen en bij tekenen van beschadiging onderzoeken.

10.5 Technische controle

Ten minste jaarlijks dient door de fabrikant of iemand die hiervoor geschoold is een stoftechnische controle uitgevoerd te worden, bijv. op beschadiging van het filter, de dichtheid van het apparaat en de werking van de controleapparatuur.

Voor het onderhoud door de gebruiker moet de zuiger gedemonteerd, schoongemaakt en onderhouden worden, zonder dat dit gevaar oplevert voor onderhoudspersoneel en andere personen.

Voorzorgsmaatregelen

Tot passende voorzorgsmaatregelen behoren de reiniging alvorens te demonteren, het treffen van maatregelen voor de lokaal gefilterde gecontroleerde ventilatie op de plaats waar het apparaat wordt gedemonteerd, de reiniging van het onderhoudsgebied en een geschikte persoonlijke veiligheidsuitrusting.

Bij het uitvoeren van onderhouds- en reparatiewerkzaamheden dienen alle verontreinigde voorwerpen die niet naar tevredenheid gereinigd kunnen worden, te worden afgevoerd. Dergelijke voorwerpen moeten in niet-doorlatende zakken in overeenstemming met de actuele voorschriften voor het opruimen van dit soort afval afgevoerd worden.

11. Storingen verhelpen

11.1 Afnemen van het zuigvermogen

Neem de aanwijzingen in het hoofdstuk Reiniging in acht.

- Filter (25) verontreinigd? - reinigen.
- Vlies-filterzak (20) vol? - vervangen.
- Afvalzak van polyethyleen (33) vol? - vervangen.
- Reservoir (2) vol? - leegmaken.
- Mondstuk, buis of slang verstopt? - reinigen.

11.2 Apparaat start niet

- Stekker in de contactdoos?
- Stroomnet zonder spanning?
- Voedingskabel in orde?
- Kap van het apparaat goed gesloten?
- Heeft de watersensor het apparaat uitgeschakeld? - reservoir legen; uit- en weer inschakelen.
- Schakelaar (12) op de stand "AUTO"? - Op "I" zetten. Zie hoofdstuk 7.1.
- De zuiger wordt door een elektrisch gereedschap niet in- of uitgeschakeld, hoewel de schakelaar (12) op de stand "AUTO" staat. - Elektrisch gereedschap in de contactdoos (5) steken.



Geen ingrepen aan het apparaat uitvoeren. Neem contact op met een geautoriseerde werkplaats of de Metabo-klantenservice (zie hoofdstuk 13. Reparatie)

12. Toebehoren

Gebruik alleen originele Metabo-toebehoren.

Als u toebehoren wilt aanschaffen, doe dit dan bij uw leverancier.

Toebehoor zie pagina 4.

Zie www.metabo.com of de catalogus voor het complete toebehorenprogramma

13. Reparatie

Reparaties aan apparaten mogen uitsluitend door een erkende vakman worden uitgevoerd!

Alleen originele Metabo-reserveonderdelen gebruiken.

Neem voor elektrisch gereedschap van Metabo dat gerepareerd dient te worden contact op met uw Metabo-vertegenwoordiging. Zie voor adressen www.metabo.com.

Lijsten met reserveonderdelen kunt u via www.metabo.com downloaden.

Meetgegevens vastgesteld volgens de norm EN 60704.

~ wisselstroom

De vermelde technische gegevens zijn tolerantiewaarden (overeenkomstig de betreffende geldige norm).

14. Milieubescherming

Metabo verpakkingen zijn 100% recyclebaar.

Afgedankte apparaten en toebehoren bevatten grote hoeveelheden waardevolle grond- en kunststoffen die eveneens gerecycled kunnen worden.

Verpakkingsmateriaal moet overeenkomstig hun codering volgens de gemeentelijke richtlijnen worden afgevoerd. Meer informatie vindt u op www.metabo.com onder Service

Deze gebruiksaanwijzing is op chloorvrij, gebleekt papier gedrukt.



Alleen voor EU-landen: Geef uw apparaten nooit met het huisvuil mee! Volgens de Europese richtlijn 2002/96/EG inzake gebruikte elektrische en elektronische apparaten en de vertaling hiervan in de nationale wetgeving dienen oude apparaten gescheiden te worden ingezameld en op milieuvriendelijke wijze te worden afgevoerd.

15. Technische gegevens

Toelichting op de gegevens van pagina 3.

Wijzigingen en technische verbeteringen voorbehouden.

K = stofklasse. Conform EN 60335-2-69.

A = buitenmaten

U = netspanning

F = netfrequentie

I = stroomopname

N = voedingskabel

P₁ = nominaal vermogen

p_{U1} = max. onderdruk (van slang)

p_{U2} = max. onderdruk (van ventilator)

V_{1/s1} = max. volumestroom (van slang)

V_{1/s2} = max. volumestroom (van ventilator)

D_{max1} = max. debiet (slang)

D_{max2} = max. debiet (ventilator)

V = max. reservoirinhoud

m = gewicht (zonder netkabel)

S_Ø = zuigslangdiameter

S_L = zuigslanglengte

Totale trillingswaarde (vectorsom van drie richtingen):

Typische A-gekwalficeerd geluidsniveau:

L_{pA} = geluidsdrukniveau

K_{PA}, K_{WA} = onzekerheid

IP = beschermingsgraad

Tijdens het werken kan het geluidsniveau 80 dB(A) overschrijden.



Draag gehoorbescherming!

Istruzioni originali

 Prima di utilizzare il dispositivo, leggere attentamente e per intero le avvertenze sulla sicurezza e le istruzioni per l'uso fornite in dotazione. Conservare tutta la documentazione allegata e, nel caso di cessione del dispositivo a terzi, consegnare anche la documentazione.

1. Dichiarazione di conformità

Dichiariamo sotto la nostra completa responsabilità che i presenti aspiratori/depolveratori, identificati dal modello e dal numero di serie *1), sono conformi a tutte le disposizioni pertinenti delle direttive *2) e delle norme *3). Documentazione tecnica presso *4) - vedere pagina 3.

2. Utilizzo conforme

AS 20 L PC, ASA 20 L PC, ASA 30 L PC, ASA 30 M PC, AS 20 M PC, ASA 30 H PC:

Questo dispositivo non è concepito per essere utilizzato da persone con limitate capacità fisiche, psichiche, sensoriali o intellettuali o con insufficienti esperienze e/o conoscenze, a meno che ciò non avvenga sotto la sorveglianza di personale responsabile per la loro sicurezza o che tale personale fornisca le istruzioni necessarie per utilizzare il dispositivo.

Osservare le disposizioni nazionali e le indicazioni fornite dal produttore della sostanza.

Questo prodotto è destinato ad un uso industriale.

Non è consentito aspirare polveri contenenti amianto.

Non è consentito aspirare polveri infiammabili.

Non è consentito aspirare solventi infiammabili o esplosivi, materiale impregnato di solvente, polveri potenzialmente esplosive, liquidi come benzina, gasolio, alcol, diluente e/o materiali con temperature superiori a 60 °C. In caso contrario sussiste il pericolo d'esplosione e d'incendio! Il dispositivo non deve essere utilizzato in prossimità di gas e sostanze infiammabili.

Per eventuali danni derivanti da un uso improprio del dispositivo è responsabile esclusivamente l'utilizzatore.

È obbligatorio rispettare le prescrizioni generali per la prevenzione degli infortuni nonché le avvertenze di sicurezza allegate.

AS 20 L PC, ASA 20 L PC, ASA 30 L PC:

L L'aspiratore è ideato per l'aspirazione di polvere e corpi solidi (schegge di vetro, chiodi, ecc.) nonché di liquidi di qualsiasi tipo, tranne i

liquidi facilmente infiammabili e combustibili e i materiali con una temperatura superiore a 60 °C.

L'aspiratore è adatto per la separazione di polveri secche non infiammabili, liquidi non infiammabili, polveri di legno e polveri pericolose con valori limite sul posto di lavoro > 1 mg/m³.

AS 20 M PC, ASA 20 M PC, ASA 30 M PC:

M L'aspiratore è ideato per l'aspirazione di polveri nocive per la salute, appartenenti alla categoria polveri M, secondo la norma EN 60335-2-69.

L'aspiratore è adatto per la separazione di polveri secche non infiammabili, liquidi non infiammabili, polveri di legno e polveri pericolose con valori limite sul posto di lavoro ≥ 0,1 mg/m³.

Il valore LEP e le sostanze cancerogene sono riportate nella relativa lista dei valori LEP; in alternativa, è possibile richiedere informazioni in merito alle associazioni di categoria/istituzioni del proprio Paese.

Il risultato del controllo tecnico eseguito sulle polveri fa riferimento solo all'aspirazione/assorbimento di polvere asciutta.

L'aspiratore è adatto per l'impiego come:

a) Aspiratore industriale (IS) per l'aspirazione di polveri depositate.

b) Depolveratore (ENT) per l'aspirazione di polvere in sospensione prodotta dalle macchine per la lavorazione dei materiali.

L'aspiratore è concepito per resistere a sollecitazioni nell'utilizzo industriale, ad esempio nell'artigianato, nelle installazioni, nell'edilizia, nell'industria, nelle officine, nelle attività di decoratori, stuccatori, falegnami e delle aziende per la lavorazione del legno. Secondo EN 60335-2-69.

ASA 30 H PC:

H L'aspiratore è ideato per l'aspirazione di polveri patogene nocive per la salute, appartenenti alla classe di polveri H, secondo la norma EN 60335-2-69.

L'aspiratore è adatto per la separazione di polveri secche non infiammabili, particelle cancerogene e patogene, liquidi non infiammabili, polveri di legno e polveri nocive per la salute con valori limite sul posto di lavoro < 0,1 mg/m³.

Il valore LEP e le sostanze cancerogene sono riportate nella relativa lista dei valori LEP; in alternativa, è possibile richiedere informazioni in merito alle associazioni di categoria/istituzioni del proprio Paese.

Il risultato del controllo tecnico eseguito sulle polveri fa riferimento solo all'aspirazione/assorbimento di polvere asciutta.

L'aspiratore è adatto per l'impiego come:

a) Aspiratore industriale (IS) per l'aspirazione di polveri depositate.

b) Depolveratore (ENT) per l'aspirazione di polvere in sospensione prodotta dalle macchine per la lavorazione dei materiali.

L'aspiratore è concepito per resistere a sollecitazioni nell'utilizzo industriale, ad esempio nell'artigianato, nelle installazioni, nell'edilizia, nell'industria, nelle officine, nelle attività di decoratori, stuccatori, falegnami e delle aziende per la lavorazione del legno. Secondo EN 60335-2-69.

3. Avvertenze generali di sicurezza

 Prima dell'utilizzo devono essere trasmesse agli operatori le informazioni, le istruzioni e la documentazione di addestramento sull'utilizzo del dispositivo e delle sostanze alle quali è destinato, incluso il procedimento sicuro per l'eliminazione del materiale assorbito.

4. Avvertenze specifiche di sicurezza

 Per proteggere la propria persona e il dispositivo stesso, attenersi alle parti di testo contrassegnate con questo simbolo!

Il presente apparecchio non deve essere utilizzato da persone (bambini inclusi) con limitate capacità fisiche, sensoriali o intellettive o con insufficienti esperienze o conoscenze.

Non consentire mai ai bambini di utilizzare il dispositivo.

I bambini devono essere sorvegliati, affinché non giochino con l'apparecchio.

Prima di sostituire le spazzole o altri accessori: spegnere l'apparecchio ed estrarre la spina dalla presa elettrica.

 **AVVERTENZA** Assicurarsi che il cavo di alimentazione non

entri in contatto con le spazzole rotanti.

Per evitare eventuali pericoli, se il cavo di alimentazione è danneggiato, farlo sostituire dal produttore, dal servizio clienti o da un'altra persona qualificata.

Attenzione! Pulire regolarmente il limitatore di livello acqua e ispezionarlo alla ricerca di eventuali danni.

Attenzione! Utilizzare esclusivamente gli accessori forniti in dotazione con il dispositivo oppure quelli indicati nelle istruzioni per l'uso. L'utilizzo di altri accessori potrebbe compromettere la sicurezza del dispositivo.

Non è consentito utilizzare il dispositivo per attività che esulano da quanto descritto nelle presenti istruzioni.

Il produttore non si assumerà alcuna responsabilità in caso di eventuali danni derivanti da un uso improprio o non conforme oppure da riparazioni non eseguite a regola d'arte.

Qualora il dispositivo non venisse utilizzato, lasciare il tubo flessibile collegato, in modo da evitare che la polvere possa fuoriuscire inavvertitamente.

Non mettere in funzione i dispositivi, accessori inclusi, se:

- il dispositivo presenta danni visibili (cricche/rotture),
- la linea di collegamento alla rete risulta difettosa oppure presenta tracce di cricche e/o invecchiamento,

- si sospetta la presenza di un danno invisibile (in seguito a una caduta).

Non indirizzare gli ugelli, il tubo flessibile o il tubo verso persone o animali.

 **AVVERTENZA -**

In caso di fuoriuscita di schiuma o acqua spegnere subito l'utensile. Svuotare il contenitore e, se necessario, il filtro.

Non salire né sedersi mai sul dispositivo.

Posare sempre la linea di allacciamento ed il tubo flessibile in modo tale da escludere rischi di inciampo.

Non posare la linea di allacciamento sopra spigoli vivi, non piegarla né schiacciarla.

Qualora la linea di allacciamento del dispositivo venisse danneggiata, dovrà essere sostituita con una linea di allacciamento speciale. Vedere il capitolo "Riparazione".

Collegare esclusivamente ad una presa con contatto di terra.

Non utilizzare cavi di prolunga danneggiati.

Non estrarre né inserire mai la spina con le mani bagnate.

Non esercitar mai trazione dal cavo, bensì solamente dalla spina.

 **AVVERTENZA -**

La presa nell'utensile deve essere utilizzata esclusivamente per gli scopi prestabiliti nelle istruzioni per l'uso.

Non lasciare il dispositivo incustodito. In caso di interruzione prolungata del lavoro, scollegare la

spina. Bloccare il dispositivo contro la riattivazione accidentale. L'aspiratore non deve essere utilizzato o custodito all'aperto in condizioni di umidità.

 **ATTENZIONE -**

Questa macchina può essere conservata solo in ambienti interni.

Acidi, acetone e solventi possono intaccare parti del dispositivo.

 Prima di ogni manutenzione, della pulizia e dopo ogni utilizzo, scollegare il dispositivo e staccare la spina. Bloccare il dispositivo contro la riattivazione accidentale.

Dispositivi a getto di vapore e idropultrici non devono essere utilizzati per la pulizia dell'aspiratore.

L'interno del coperchio dev'essere sempre mantenuto asciutto.

Contaminazione batterica causata dalla mancanza di pulizia per lungo tempo, in particolar modo in caso di utilizzo per la lavorazione di generi alimentari: pulire e disinfettare sempre l'utensile immediatamente dopo l'uso.

Non aprire il dispositivo all'aperto in caso di pioggia o temporale.

Non utilizzare il dispositivo all'aperto in presenza di basse temperature.

L'apparecchio non deve essere messo in funzione in ambienti soggetti a rischio d'esplosione.

Mantenere l'aspiratore in posizione stabile.

Deve essere presente un sufficiente ricambio d'aria L nel locale, qualora l'aria di scarico

ritorni nel locale stesso. Attenersi alle normative nazionali in materia. Tenere la presa elettrica asciutta e non esporla all'umidità.

Non collegare alcun cavo di prolunga tra l'aspiratore e l'utensile elettrico.

Quando si utilizza la presa elettrica, impiegare l'aspiratore in ambienti asciutti.

 **Attenzione!** Questo dispositivo contiene polveri nocive per la salute. Gli interventi di svuotamento e manutenzione, inclusa l'eliminazione dei recipienti per la raccolta della polvere, devono essere eseguiti solamente da personale tecnico che indossi i dispositivi di protezione previsti.

 **Avvertenza – Pericolo generico!**

 **Attenzione!** Non utilizzare il dispositivo senza aver prima letto le istruzioni per l'uso!

 **AVVERTENZA -**
Il personale di servizio deve essere adeguatamente istruito all'uso di questo aspiratore e delle sostanze per le quali lo stesso può essere impiegato.

Avvertenze specifiche di sicurezza per AS 20 M PC, ASA 20 M PC, ASA 30 M PC:

Targhetta di avvertenza per macchine della categoria di polveri M:



Per le operazioni di svuotamento e manutenzione, rispettare le seguenti indicazioni:

Pulire il dispositivo prima di aprirlo. Indossare una mascherina antipolvere. Evitare che altre persone entrino in contatto con la polvere. Garantire una ventilazione forzata filtrata in loco. Inoltre pulire la zona dedicata alla manutenzione.

Non mettere in funzione il dispositivo senza l'impianto di filtrazione completo. (Cassette-filtro e sacchetto di smaltimento in PE.)

Dal controllo eseguito in conformità alla norma EN 60335 parti 1 e 2-69 è risultato che i requisiti tecnici di sicurezza in riferimento alla sicurezza elettrica sono soddisfatti anche durante l'aspirazione di una miscela di acqua-aria.

Avvertenze specifiche di sicurezza per ASA 30 H PC:

Targhetta di avvertenza per macchine appartenenti alla categoria di polveri H:

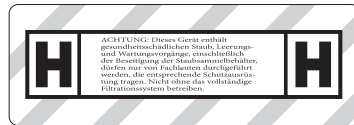

ATTENZIONE! Questo dispositivo contiene polveri nocive per la salute. Gli interventi di svuotamento e manutenzione, inclusa l'eliminazione dei recipienti per la raccolta della polvere, devono essere eseguiti solamente da personale tecnico che indossi i dispositivi di protezione previsti. Non mettere in funzione il dispositivo senza l'impianto di filtrazione completo.

Per le operazioni di svuotamento e manutenzione, rispettare le seguenti indicazioni:

Pulire il dispositivo prima di aprirlo. Indossare una mascherina antipolvere. Evitare che altre persone entrino in contatto con la polvere. Garantire una ventilazione forzata filtrata in loco. Inoltre pulire la zona dedicata alla manutenzione.

Non mettere in funzione il dispositivo senza l'impianto di filtrazione completo. (Cassette-filtro e sacchetto filtrante speciale classe H).

Dal controllo eseguito in conformità alla norma EN 60335 parti 1 e 2-69 è risultato che i requisiti tecnici di sicurezza in riferimento alla sicurezza elettrica sono soddisfatti anche durante l'aspirazione di una miscela di acqua-aria.

AVVERTENZA - Non utilizzare più le cassette-filtro dopo averle estratte dal dispositivo.

Avvertenze specifiche di sicurezza per AS 20 L PC, ASA 20 L PC, ASA 30 L PC:

Targhetta di avvertenza per macchine appartenenti alla categoria di polveri L:



Il dispositivo è idoneo per l'aspirazione di sostanze lievemente nocive per la salute. Il dispositivo non è idoneo per la riduzione della polvere di legno nell'aria inalata.

Le polveri di materiali come vernici contenenti piombo, alcuni tipi di legno, minerali e metalli possono essere dannose per la salute. Il contatto oppure l'inalazione delle polveri possono causare reazioni allergiche e/o malattie delle vie respiratorie dell'utilizzatore oppure delle persone che si trovano nelle vicinanze.

Determinate polveri come polvere di legno di faggio o di quercia sono considerate cancerogene, in modo particolare insieme ad additivi per il trattamento del legname (cromato, protezione per legno).

5. Panoramica generale

Vedere a pagina 2.

- 1 Freno rullo
- 2 Contenitore
- 3 Cappuccio di chiusura (solo in apparecchi M/H)
- 4 Apertura di aspirazione
- 5 Presa per elettrotensile (solo in apparecchi ASA)
- 6 Impugnatura di trasporto
- 7 Parte superiore
- 8 Attacco per valigetta
- 9 Sbloccaggio valigetta
- 10 Indicatore di controllo portata volumetrica (solo in apparecchi M/H)
- 11 Comparto
- 12 Interruttore ON/OFF/Automatico (non in apparecchi AS)
- 13 Chiusura a scatto
- 14 Cavo di alimentazione
- 15 Elemento in gomma per fissaggio tubo flessibile
- 16 Protezione rullo/impugnatura
- 17 Estremità posteriore tubo flessibile di aspirazione
- 18 Estremità anteriore tubo flessibile di aspirazione
- 19 Attacchi per sacchetto aspirapolvere
- 20 Sacchetto filtrante *
- 21 Attacco accessori per ugelli e tubo flessibile
- 22 Avvitatura
- 23 Chiusura filtro
- 24 Coperchio del filtro
- 25 Filtro
- 26 Cestello di sostegno del filtro
- 27 Galleggiante
- 28 Manicotto di collegamento
- 29 Valvola aria secondaria
- 30 Presa d'aria
- 31 Tasto per la pulizia del filtro "PressClean" (PC)

- 32 Sacchetto filtrante in tessuto non tessuto*
 33 Sacchetto di smaltimento in PE*
 34 Sacchetto filtrante speciale classe H*

* a seconda della dotazione / non parte della fornitura

6. Messa in funzione

 **Prima della messa in funzione, verificare che la frequenza e la tensione di alimentazione corrispondano ai dati elettrici riportati sulla targhetta del modello.**

6.1 Montaggio del sacchetto filtrante in tessuto non tessuto 635424000 (32)

Nei seguenti casi si consiglia l'utilizzo di sacchetti filtranti in tessuto non tessuto:

- Applicazioni in cui si formano piccole quantità di polveri sottili (ad es. prelevigatura e levigatura di rivestimenti di colore e di vernice, aspirazione durante brevi perforazioni di diametro ridotto < 10 mm ecc.).
- Utilizzo di macchine, come ad es. frese verticali, piallatrici, levigatrici piccole ecc.

Se si utilizza un sacchetto filtrante in tessuto non tessuto, la pulizia filtro non funziona.

spegner l'apparecchio; scollegare la spina di alimentazione. Bloccare il dispositivo contro la riattivazione accidentale. Aprire le chiusure a scatto (13). Rimuovere la parte superiore (7) dal contenitore (2).

Vedere figura C, pagina 2. Inserire il nuovo sacchetto filtrante in tessuto non tessuto nell'apposito attacco (19).

Collocare nuovamente la parte superiore sul contenitore e chiudere le chiusure a scatto.

6.2 Montaggio del sacchetto di smaltimento in PE 635425000/635426000 (33)

Nei seguenti casi si consiglia l'utilizzo di sacchetti di smaltimento in PE:

- Applicazioni in cui si formano grandi quantità di polveri sottili (ad es. fresatura di superfici di intonaco, prelevigatura e levigatura di massetti ecc.).
- Utilizzo di macchine, come ad es. frese per risanamenti, levigatrici per risanamenti, levigatrici a secco, scanalatori per muri ecc.

spegner l'apparecchio; scollegare la spina di alimentazione. Bloccare il dispositivo contro la riattivazione accidentale. Aprire le chiusure a scatto (13). Rimuovere la parte superiore (7) dal contenitore (2).

Distendere il sacchetto di smaltimento in PE (33) in modo uniforme sul fondo del contenitore. I fori rotondi del sacchetto devono trovarsi all'interno del contenitore. Sistemare i bordi del sacchetto di smaltimento in PE lungo il bordo del contenitore, in modo tale che la parte superiore (7) applicata blocchi il sacchetto di smaltimento in PE lungo l'intero perimetro.

Collocare nuovamente la parte superiore sul contenitore e chiudere le chiusure a scatto.

6.3 Sacchetto filtrante speciale classe H 635427000 (34)

Utilizzare l'insero del sacchetto filtrante speciale in presenza di polveri nocive per la salute.

spegner l'apparecchio; scollegare la spina di alimentazione. Bloccare il dispositivo contro la riattivazione accidentale. Aprire le chiusure a scatto (13). Rimuovere la parte superiore (7) dal contenitore (2).

Distendere il sacchetto esterno in PE in modo uniforme sul fondo del contenitore. Sistemare i bordi del sacchetto esterno in PE lungo il bordo del contenitore, in modo tale che la parte superiore (7) applicata blocchi il sacchetto in PE lungo l'intero perimetro. I fori rotondi del sacchetto devono trovarsi all'interno del contenitore.

Inserire il sacchetto in tessuto non tessuto interno nell'apposito attacco (19).

Collocare nuovamente la parte superiore sul contenitore e chiudere le chiusure a scatto.

6.4 Montaggio degli attacchi accessori per ugelli e tubo flessibile (21)

Fissare l'attacco per accessori (21) al dispositivo con le viti in dotazione e un utensile adatto, come indicato in fig. D a pag. 2.

6.5 Montaggio del tubo di aspirazione

Inserire l'estremità posteriore del tubo flessibile di aspirazione (17) nell'apertura di aspirazione (4).

6.6 Rimozione e applicazione del manicotto di collegamento (28)

Per il montaggio vedi pag. 2 fig. F

Rimozione:

Svitare il manicotto di collegamento applicato (28) effettuando un movimento rotatorio contrario al fissaggio del tubo flessibile (fig. F n. 2).

Applicazione:

Inserire l'estremità anteriore del tubo flessibile (18) con la chiusura a clic nel manicotto fino a quando la chiusura non scatta in posizione.

6.7 Regolazione della potenza di aspirazione

Ruotando la valvola dell'aria secondaria (29) è possibile regolare l'alimentazione dell'aria sulla presa d'aria (30) e quindi la potenza di aspirazione.

7. Il dispositivo

7.1 Accensione/spegnimento, modalità automatica

Selezionare la modalità di funzionamento mediante l'interruttore (12):

Off = aspiratore spento

On = aspiratore acceso (modalità manuale)

AUTO= accensione/spegnimento automatico:

L'aspiratore viene acceso/spento da un elettrotensile collegato alla presa di corrente (5).

7.2 PressClean

Vedere figura G, pagina 2. Per la pulizia del filtro (25) mediante forte getto d'aria: azionare il tasto (31) durante l'aspirazione (premere 3 volte) e, al contempo, tenere chiusa l'apertura di aspirazione (presente sul tubo flessibile di aspirazione o sul contenitore).

7.3 Presa elettrica (5) (solo negli apparecchi ASA 20-30 L/M/H PC)

 La presa elettrica (5) è destinata solo al collegamento di un elettrotensile.

 L'assorbimento di corrente massimo ammesso (somma dell'aspiratore e dell'elettrotensile collegato) non deve superare il valore I_{max} (vedere tabella, pagina 3).

Se l'interruttore (12) si trova in posizione "AUTO", l'aspiratore viene acceso/spento mediante un elettrotensile collegato alla presa (5).

7.4 Indicatore di controllo portata volumetrica (10) (solo per gli apparecchi AS 20 M PC, ASA 20 M PC, ASA 30 M PC, ASA 30 H PC)

Si accende in rosso se la portata volumetrica richiesta scende sotto 20 m/sec.

Se il contenitore è pieno e/o in presenza di intasamenti nel tubo flessibile di aspirazione, l'indicatore di controllo della portata volumetrica si accende e viene emesso anche un segnale acustico.

Vedi eliminazione delle anomalie cap. 10.2

8. Utilizzo

8.1 Aspirazione a secco

Aspirare solo se il filtro, il dispositivo e gli accessori sono asciutti. Se gli elementi sono umidi, la polvere può rimanervi appiccicata e formare incrostazioni.

Utilizzare il sacchetto filtrante in tessuto non tessuto (20) oppure il sacchetto di smaltimento in PE (33) sempre in combinazione con il filtro (25).

8.2 Aspirazione a umido

 Non usare mai l'apparecchio senza il filtro inserito o senza il filtro a umido speciale. Si rischia di danneggiare irreparabilmente il dispositivo. Inoltre, può uscire dell'acqua.

Prima dell'aspirazione a umido, rimuovere il materiale asciutto aspirato. In questo modo si evita un forte accumulo di sporco e di incrostazioni.

L'utensile dispone di un sistema a galleggiante, che disattiva il flusso dell'aria attraverso l'utensile stesso qualora venga raggiunto il livello di liquido massimo. Quando ciò avviene, sarà possibile udire una chiara variazione del rumore prodotto dal motore. Spegnerne quindi l'utensile. Successivamente estrarre la spina dalla presa. Aspirare i liquidi solamente quando il galleggiante

(27) è funzionante (vedere capitolo 10. Manutenzione).

Dopo lo spegnimento, è possibile che un po' d'acqua rifluisca dal tubo flessibile.

Prima dello svuotamento, allontanare il tubo flessibile d'aspirazione dal liquido.

Per le successive operazioni di aspirazione a secco, utilizzare filtri asciutti. In caso di frequente alternanza tra aspirazione a secco ed a umido si raccomanda di utilizzare un secondo filtro (sostitutivo). Lasciare asciugare il filtro, il contenitore e gli accessori, in modo che la polvere non aderisca alle parti umide.

Prima della conservazione: lasciare asciugare completamente i filtri umidi e l'interno del contenitore dello sporco.

8.3 Trasporto

Classe L: lasciare il tubo flessibile sull'apparecchio, per impedire fuoriuscite accidentali di polvere.

Classe M e H: con il tubo flessibile scollegato, chiudere l'ingresso dell'aspiratore con il tappo di chiusura. Inserire le estremità del tubo l'una dentro l'altra per evitare che la polvere fuoriesca dal tubo.

Fissare all'apparecchio il tubo flessibile di aspirazione oppure la linea di collegamento alla rete con l'attacco accessori (21) e l'elemento in gomma (15).

La parte superiore (7) deve essere collegata in modo sicuro al contenitore (2) – controllare che le chiusure a scatto (13) siano chiuse.

 **L'impugnatura (6) va usata soltanto per il trasporto manuale, non per il fissaggio a gru o simili!**

9. Pulizia

9.1 Avvertenze generali per la pulizia

Pulire il contenitore e gli accessori con acqua. Pulire la parte superiore (7) con un panno umido.

Attenzione! Questo dispositivo contiene polveri nocive per la salute. Gli interventi di svuotamento e manutenzione, inclusa l'eliminazione dei recipienti per la raccolta della polvere, devono essere eseguiti solamente da personale tecnico che indossi i dispositivi di protezione previsti.

Svuotamento del contenitore

 Consentito soltanto per polveri con valori LEP > 1 mg/m³.

- scollegare la spina di alimentazione. Bloccare il dispositivo contro la riattivazione accidentale.
- Aprire le chiusure a scatto (13). Rimuovere la parte superiore (7) dal contenitore (2).
- Svuotare il contenitore rovesciandolo.

Smaltimento del sacchetto filtrante in tessuto non tessuto

- Scollegare la spina. Bloccare l'utensile affinché non possa essere inavvertitamente messo in funzione.
- Indossare la mascherina antipolvere.

- Aprire le chiusure a scatto (13). Rimuovere la parte superiore (7) dal contenitore (2).
- Tirando indietro, estrarre con cautela il sacchetto filtrante in tessuto non tessuto (20) dall'apertura di aspirazione (4).
- Smaltire il materiale aspirato in conformità alle normative di legge vigenti.

Smaltimento del sacchetto di smaltimento in PE e del sacchetto filtrante speciale classe H

- Inserire la spina di alimentazione.
- Inserire l'aspiratore ed eseguire la pulizia del filtro: azionare il tasto (31) ("PressClean", vedere capitolo 7.2).
- Disinserire l'aspiratore: commutare l'interruttore (12) in posizione "0".
- Indossare la mascherina antipolvere.
- Aprire le chiusure a scatto (13). Rimuovere la parte superiore (7) dal contenitore (2). Prima di riporre la parte superiore, commutare l'interruttore (12) in posizione "I", affinché venga aspirata eventuale polvere fuoriuscita.
- Rimuovere il sacchetto di smaltimento in PE (33) delicatamente dalla parete del contenitore, legarlo e chiuderlo con le fascette stringicavo in dotazione.
- Smaltire il materiale aspirato in conformità alle normative di legge vigenti.

10. Manutenzione

10.1 Avvertenze generali

 Prima di ogni manutenzione, spegnere l'utensile ed estrarre la spina. Bloccare il dispositivo contro la riattivazione accidentale.

 Pulire il dispositivo (vedere capitolo 9.).

Per la manutenzione eseguita dall'operatore, l'aspiratore deve essere smontato, pulito e sottoposto a manutenzione nella misura in cui ciò sia possibile, senza pericoli per il personale addetto alla manutenzione e per altre persone.

Misure preventive

Misure preventive adeguate comprendono: pulizia prima dello smontaggio, attuazione di prevenzione per la ventilazione forzata localmente filtrata laddove l'aspiratore venga smontato, pulizia dell'area di manutenzione e dispositivi di protezione individuali adeguati.

10.2 Riduzione della potenza di aspirazione

In caso di riduzione della potenza di aspirazione, mettere in atto i seguenti provvedimenti:

1. Pulizia del filtro (25): azionare il tasto (31) ("PressClean", vedere capitolo 7.2)
2. Svuotare il contenitore o il sacchetto filtrante in tessuto non tessuto (20) oppure sostituire il sacchetto di smaltimento in PE (33).
3. Il filtro (25) deve essere sostituito oppure scosso, spazzolato o rimosso, risciacquato sotto l'acqua corrente, lasciato asciugare e rimontato (vedere capitolo 10.3).

10.3 Sostituzione del filtro

- Pulire il filtro (25) ancora una volta prima di procedere con la sostituzione: azionare il tasto (31) ("PressClean", vedere capitolo 7.2).
- scollegare la spina di alimentazione. Bloccare il dispositivo contro la riattivazione accidentale.
- Aprire le chiusure a scatto (13). Rimuovere la parte superiore (7) dal contenitore (2). Vedere figura E, pagina 2. Svitare la chiusura (23) (vedi impronta). Rimuovere il coperchio del filtro (24) e il filtro (25).

Chiudere immediatamente il filtro usato in un sacchetto in plastica a tenuta di polvere ed eseguirne lo smaltimento in conformità alle disposizioni vigenti.

10.4 Sensore dell'acqua

 **ATTENZIONE** - Pulire regolarmente il galleggiante mobile (27) installato nel cestello di supporto filtro (26) e verificare che non presenti tracce di danneggiamento.

10.5 Controllo tecnico

Almeno una volta l'anno, il produttore o una persona da lui incaricata, deve eseguire un controllo tecnico inerente la polvere, ad esempio eventuali danni del filtro, la tenuta dell'apparecchio e il funzionamento del dispositivo di controllo.

Per la manutenzione eseguita dall'operatore, l'aspiratore deve essere smontato, pulito e sottoposto a manutenzione nella misura in cui ciò sia possibile, senza pericoli per il personale addetto alla manutenzione e per altre persone.

Misure preventive

Misure preventive adeguate comprendono: pulizia prima dello smontaggio, attuazione di prevenzione per la ventilazione forzata localmente filtrata laddove l'aspiratore venga smontato, pulizia dell'area di manutenzione e dispositivi di protezione individuali adeguati.

Durante l'esecuzione di lavori di manutenzione e riparazione, devono essere smaltiti tutti gli oggetti sporchi che non possono essere puliti in modo soddisfacente. Questi oggetti devono essere smaltiti in sacchetti non trasparenti in conformità con le normative di legge vigenti in relazione allo smaltimento di rifiuti di questo tipo.

11. Eliminazione dei guasti

11.1 Riduzione della potenza di aspirazione

Attenersi alle avvertenze riportate nel capitolo Pulizia.

- Filtro (25) sporco? – Pulire.
- Sacchetto filtrante in tessuto non tessuto (20) pieno? – Sostituire.
- Sacchetto di smaltimento in PE (33) pieno? – Sostituire.
- Contenitore (2) pieno? – Svuotare.
- Bocchetta, tubo o flessibile intasati? - Pulire.

11.2 L'apparecchio non entra in funzione

- Connettore inserito nella presa?
- Rete in assenza di tensione?
- Cavo di alimentazione ok?
- La copertura del dispositivo è chiusa correttamente?
- Il sensore dell'acqua è disattivato? – Svuotare il contenitore; spegnere e riaccendere.
- Interruttore (12) in posizione "AUTO"? - Commutare su "I". Vedere il capitolo 7.1.
- L'aspiratore non viene acceso/spento mediante un elettrotensile, sebbene l'interruttore (12) si trovi in posizione "AUTO". - Collegare l'elettrotensile alla presa (5).

 **Non effettuare alcun intervento sul dispositivo. Rivolgersi a un'officina autorizzata oppure al Servizio Assistenza Clienti Metabo (vedere il capitolo 13. Riparazione).**

12. Accessori

Utilizzare solo accessori originali Metabo.

In caso di necessità, rivolgersi al rivenditore per l'acquisto di accessori.

Accessori vedi pag. 4.

La gamma completa degli accessori è disponibile all'indirizzo www.metabo.com oppure nel catalogo

13. Riparazione

Le riparazioni dei dispositivi sono riservate esclusivamente ai tecnici elettricisti!

Utilizzare esclusivamente i ricambi originali Metabo.

Nel caso di elettrotensili Metabo che necessitino di riparazioni, rivolgersi al proprio rappresentante di zona. Per gli indirizzi consultare il sito www.metabo.com.

Gli elenchi delle parti di ricambio possono essere scaricati dal sito www.metabo.com.

14. Rispetto dell'ambiente

Gli imballaggi usati dalla Metabo sono riciclabili al 100%.

Gli apparecchi e gli accessori dismessi contengono grandi quantità di materie prime e plastiche, che possono anch'esse essere riciclate.

I materiali di imballaggio devono essere smaltiti in base al relativo contrassegno, secondo le regole comunali. Per ulteriori informazioni si rimanda al sito www.metabo.com, nella sezione Assistenza.

Le presenti istruzioni d'uso sono stampate su carta sbiancata senza cloro.

 Solo per i Paesi UE: non smaltire gli utensili con i rifiuti domestici! Secondo la Direttiva europea 2002/96/CE sulle apparecchiature elettriche ed elettroniche usate e l'applicazione della Direttiva stessa nel diritto nazionale, le

apparecchiature usate devono essere smaltite separatamente e sottoposte ad un sistema di riciclaggio eco-compatibile.

15. Dati tecnici

Spiegazioni relative ai dati riportati a pagina 3.

Ci riserviamo il diritto di apportare modifiche nell'ambito dello sviluppo tecnologico.

K	= categoria polveri. Secondo EN 60335-2-69.
A	= dimensioni esterne
U	= tensione di rete
F	= frequenza di rete
I	= assorbimento di corrente
N	= cavo di allacciamento alla rete
P ₁	= potenza nominale assorbita
P _{U1}	= depressione max. (sul tubo flessibile)
P _{U2}	= depressione max. (sul soffiante)
V _{I/s1}	= portata volumetrica max. (sul tubo flessibile)
V _{I/s2}	= portata volumetrica max. (sul soffiante)
D _{max1}	= portata max. (sul tubo flessibile)
D _{max2}	= portata max. (sul soffiante)
V	= volume contenitore max.
m	= peso (senza cavo di rete)
S _Ø	= diametro tubo flessibile di aspirazione
S _L	= lunghezza tubo flessibile di aspirazione

Valore totale di vibrazione (somma vettoriale delle tre direzioni):

Livello sonoro classe A tipico:

L_{pA} = livello di pressione acustica

K_{pA}, K_{WA} = incertezza

IP = tipo di protezione

Durante il lavoro è possibile che venga superato il livello di rumorosità di 80 dB(A).

 **Indossare le protezioni acustiche!**

Valori misurati a norma EN 60704.

~ corrente alternata

I dati tecnici sopra indicati sono soggetti a tolleranze (secondo gli standard specifici vigenti).

Manual original



Antes de utilizar el aparato, lea detenidamente todas las indicaciones de seguridad y las instrucciones de manejo incluidas. Guarde todos los documentos adjuntos para futura referencia; en caso de ceder el aparato a terceros, entréguelo siempre acompañado de estos documentos.

1. Declaración de conformidad

Mediante la presente declaramos bajo entera responsabilidad propia: Estas aspiradoras/ despolvadoras, identificadas por tipo y número de serie *1), cumplen con todas las determinaciones propias de las directivas *2) y normas *3). Documentaciones técnicas en *4) - ver página 3.

2. Uso según su finalidad

AS 20 L PC, ASA 20 L PC, ASA 30 L PC, ASA 30 M PC, AS 20 M PC, ASA 30 H PC:

Esta herramienta no está pensada para ser utilizada por personas con limitaciones físicas, sensoriales o mentales o que no tengan la experiencia y/o los conocimientos debidos, a menos que sean vigilados por una persona encargada de su seguridad o que hayan recibido de ésta instrucciones sobre la utilización de la herramienta.

Respete siempre las normas nacionales y las indicaciones del fabricante del material.

Este producto ha sido desarrollado para el uso comercial.

No está permitido aspirar polvos que contengan amianto.

No está permitido aspirar polvos inflamables.

No se debe aspirar ningún tipo de disolvente inflamable o explosivo, ni ningún objeto impregnado de disolvente, ni polvos susceptibles de explotar, ni líquidos como gasolina, aceite, alcohol, diluyentes u otras sustancias con una temperatura superior a 60°C. Si no se respeta esta medida de precaución, se corre el peligro de provocar una explosión o un incendio. El aparato no debe utilizarse en las proximidades de gases y sustancias inflamables.

Los posibles daños derivados de un uso inadecuado son responsabilidad exclusiva del usuario.

Se deberán respetar las normas generales reconocidas sobre prevención de accidentes y las indicaciones de seguridad adjuntas.

AS 20 L PC, ASA 20 L PC, ASA 30 L PC:

Este aspirador es adecuado para aspirar polvo y cuerpos sólidos (pedazos de vidrio, clavos, etc.), así como líquidos de cualquier tipo, salvo líquidos fácilmente inflamables y combustibles, y material con una temperatura superior a 60°C.

La aspiradora es apta para eliminar polvo no inflamable y seco, así como líquidos no inflamables, serrín y polvo nocivo con valores límites de exposición > 1 mg/m³.

AS 20 M PC, ASA 20 M PC, ASA 30 M PC:

Este aspirador es adecuado para la aspiración de polvos perjudiciales para la salud de la clase M. Según EN 60335-2-69.

La aspiradora es apta para eliminar polvo no inflamable y seco, así como líquidos no inflamables, serrín y polvo nocivo con valores límites de exposición ≥ 0,1 mg/m³.

Los valores límite de exposición profesional así como los elementos cancerígenos están recogidos en la lista de valores límite de exposición profesional. Asimismo es posible informarse en asociaciones profesionales o en instituciones nacionales de prevención de riesgos laborales.

El resultado del control de polvo se refiere únicamente a la aspiración de polvo seco.

El aspirador ha sido desarrollado para ser usado como:

- Aspirador industrial (AI) para aspirar polvo acumulado.
- Colector de polvo (CP) para aspirar polvo suspendido generado por máquinas de mecanizado.

El aspirador es adecuado para un uso en aplicaciones industriales, p. ej. en talleres, instalaciones, empresas de construcción e industria, para ser usado por pintores, escayolistas, carpinteros o empresas que trabajan con madera. Según EN 60335-2-69.

ASA 30 H PC:

Este aspirador es adecuado para la aspiración de polvos perjudiciales y patogénicos de la clase H. Según EN 60335-2-69.

La aspiradora es apta para eliminar polvo no inflamable y seco, partículas cancerígenas y susceptibles de provocar enfermedades, así como líquidos no inflamables, serrín y polvo nocivo y tóxico para la salud con valores límites de exposición < 0,1 mg/m³.

Los valores límite de exposición profesional así como los elementos cancerígenos están recogidos en la lista de valores límite de exposición profesional. Asimismo es posible informarse en asociaciones profesionales o en instituciones nacionales de prevención de riesgos laborales.

El resultado del control de polvo se refiere únicamente a la aspiración de polvo seco.

El aspirador ha sido desarrollado para ser usado como:

- a) Aspirador industrial (AI) para aspirar polvo acumulado.
- b) Colector de polvo (CP) para aspirar polvo suspendido generado por máquinas de mecanizado.

El aspirador es adecuado para un uso en aplicaciones industriales, p. ej. en talleres, instalaciones, empresas de construcción e industria, para ser usado por pintores, escayolistas, carpinteros o empresas que trabajan con madera. Según EN 60335-2-69.

3. Recomendaciones generales de seguridad

 Antes de utilizar el aparato, los usuarios deberán recibir la información, las indicaciones e instrucciones necesarias para el correcto empleo del aparato e información sobre las sustancias para las que es apto, también se incluirá información sobre el método apropiado y seguro para eliminar el material aspirado.

4. Indicaciones especiales de seguridad

 ¡Para su propia protección y la de su aparato, respete lo indicado en los párrafos marcados con este símbolo!

Este equipo no puede ser utilizado por personas (incluyendo niños) con capacidades físicas, sensoriales o mentales limitadas o que no tengan experiencia o conocimientos al respecto.

Bajo ningún concepto está permitido que los niños utilicen el aparato.

Vigile a los niños para asegurarse de que no juegan con el aparato.

Antes de cambiar los cepillos u otros accesorios: desconectar el equipo y sacar el conector de la toma.

 **ADVERTENCIA** Asegúrese de que el cable de alimentación no entre en contacto con los cepillos mientras giran.

Si el cable de alimentación está dañado, el fabricante, el servicio al cliente o una persona cualificada similar deben sustituirlo para evitar peligros.

Cuidado Limpie el limitador de nivel de agua con regularidad y contrólole para detectar posibles daños.

¡Atención! Utilice únicamente los accesorios suministrados con el aparato o los que se indiquen en el manual de uso. El uso de otro tipo de accesorios puede afectar a la seguridad del aparato.

No deben realizarse otras operaciones distintas a las aquí descritas.

No se asumirá responsabilidad alguna por los posibles daños causados por una utilización distinta al propio fin del aparato, un mal uso o una reparación técnicamente incorrecta.

En caso de no usar el aparato, deje la manguera en el aparato para evitar la salida accidental de polvo.

No deben ponerse en marcha los aparatos, accesorios incluidos, si:

- el aparato presenta daños (grietas, roturas),
- el cable de alimentación está en mal estado, se observa que está empezando a agrietarse o que está demasiado viejo,
- Se sospecha que se ha producido algún daño invisible (después de una caída).

No dirija la boquilla, la manguera o el tubo hacia personas o animales.

⚠️ ATENCIÓN -

Apague inmediatamente si sale espuma o agua. Vacíe el depósito y, dado el caso, el filtro.

No se siente ni se suba nunca sobre el aparato.

Coloque el cable de conexión y la manguera siempre de tal manera que no exista peligro de tropezar.

No tire del cable de alimentación, ni lo doble ni sujete sobre bordes afilados.

Si observa daños en el cable de conexión del aparato deberá sustituirlo por uno de características específicas. Consulte el capítulo Reparación.

Conectar sólo a una toma de corriente con contacto de puesta a tierra.

No utilice alargaderas defectuosas.

Jamás conecte o desconecte el aparato con las manos mojadas.

No desconecte el aparato tirando del cable.

⚠️ ATENCIÓN -

La toma de corriente del aparato sólo debe emplearse para el uso previsto en el manual de instrucciones.

Controle siempre el aparato. Si se interrumpe el trabajo durante un periodo prolongado de tiempo, desenchufe el aparato. Asegúrelo contra cualquier reconexión accidental.

El aspirador no se debe utilizar ni guardar al aire libre en condiciones de humedad.

⚠️ ATENCIÓN -

Guardar este aparato única-

mente en espacios interiores cerrados.

Los ácidos, la acetona y los disolventes pueden corroer las piezas del mismo.

⚠️ Antes de efectuar cualquier operación de mantenimiento y de limpieza del aparato, y después de su uso, desconectar y desenchufar el equipo. Asegúrelo contra cualquier reconexión accidental.

No utilice limpiadores de chorro de vapor así como limpiadores a presión para limpiar el aspirador.

Mantenga siempre seco el interior de la tapa.

La contaminación por una limpieza no realizada por mucho tiempo, especialmente en empresas de elaboración de alimentos: siempre limpiar y desinfectar el aparato después de usarlo.

No abrir jamás el aparato al aire libre mientras llueva o durante una tormenta eléctrica.

No utilizar el aparato al aire libre con bajas temperaturas.

El aparato no debe ser usado en espacios potencialmente explosivos.

Asegurarse de que el aspirador mantenga una posición estable.

En el área de aspiración debe haber un intercambio de aire L suficiente, siempre que el aire de escape vuelva al lugar de aspiración. Respete las normas nacionales.

Mantener secos los enchufes de los equipos y evitar la humedad.

No conectar cables prolongadores entre el aspirador y la herramienta eléctrica.

Si se va a utilizar el enchufe del equipo, usar el aspirador en un entorno seco.

 ¡Atención! Este aparato contiene polvo perjudicial para la salud. Los procesos de vaciado y de mantenimiento, incluyendo la eliminación de los depósitos de polvo, deben ser realizados únicamente por personal especializado con el equipamiento de protección correspondiente.

 ¡Advertencia general!

 ¡Cuidado! No utilice el aparato sin haber leído antes las instrucciones de uso.

 **ATENCIÓN -**
El personal operativo debe haber sido entrenado correctamente en el uso de esta aspiradora y en los materiales a utilizar.

Indicaciones de seguridad especiales para AS 20 M PC, ASA 20 M PC, ASA 30 M PC:

Letrero de advertencia para máquinas de la clase de polvo M:



A tener en cuenta durante los procesos de vaciado y de mantenimiento:

Limpie el aparato antes de abrirlo. Use una mascarilla protectora. Evite molestar con el polvo a terceras personas. Asegúrese de contar con un sistema de extracción filtrante local. Limpie a

continuación el área de mantenimiento.

No utilizar sin antes activar el sistema filtrante completo. (Cartuchos filtrantes y bolsas desechables de PE).

La inspección según EN 60335 parte 1 y 2 -69 mostró que los requerimientos de seguridad en cuanto a seguridad eléctrica se cumplen también al aspirar una mezcla de agua y aire.

Indicaciones especiales de seguridad para el modelo ASA 30 H PC:

Letrero de advertencia de la clase de polvo H:



ATENCIÓN: Este aparato contiene polvo perjudicial para la salud. Los procesos de vaciado y de mantenimiento, incluyendo la eliminación de los depósitos de polvo, deben ser realizados únicamente por personal especializado con el equipamiento de protección correspondiente. No utilizar sin antes activar el sistema filtrante completo.

A tener en cuenta durante los procesos de vaciado y de mantenimiento:
Limpie el aparato antes de abrirlo. Use una mascarilla protectora. Evite molestar con el polvo a terceras personas. Asegúrese de contar con un sistema de extracción filtrante local. Limpie a continuación el área de mantenimiento.

No utilizar sin antes activar el sistema filtrante completo. (cartuchos filtrantes y bolsa filtrante especial clase H).

La inspección según EN 60335 parte 1 y 2 -69 mostró que los requerimientos de seguridad en cuanto a seguridad eléctrica se cumplen también al aspirar una mezcla de agua y aire.

AVISO - No volver a reutilizar los cartuchos filtrantes una vez retirados del aparato.

Indicaciones especiales de seguridad para AS 20 L PC, ASA 20 L PC, ASA 30 L PC:

Letrero de advertencia de la clase de polvo L:



El aparato es adecuado para aspirar materiales ligeramente perjudiciales para la salud. El aparato no es adecuado para eliminar del aire el polvo de la madera.

El polvo procedente de algunos materiales, como la pintura con plomo o algunos tipos de madera, minerales y metales, puede ser perjudicial para la salud. Tocar o respirar el polvo puede causar reacciones alérgicas y/o enfermedades respiratorias al usuario o a las personas próximas a él.

Algunas maderas, como la madera de roble o de haya, producen un polvo que podría ser cancerígeno, especialmente en combinación con otros aditivos para el

tratamiento de madera (cromato, conservante para madera).

5. Descripción general

Véase la página 2.

- 1 Freno de rodillo
- 2 Depósito
- 3 Tapa de cierre (solo aparatos M/H)
- 4 Abertura de aspiración
- 5 Caja de enchufe para herramienta eléctrica (solo aparatos ASA))
- 6 Asa de transporte
- 7 Parte superior
- 8 Alojamiento para sistema de maleta
- 9 Desbloqueo del sistema de maleta
- 10 Indicación de control de flujo volumétrico (solo aparatos M/H)
- 11 Compartimento guardaobjetos
- 12 Interruptor CON/DES/Automático/ (no en aparatos AS)
- 13 Cierre a presión
- 14 Cable de alimentación
- 15 Goma para fijación de manguera
- 16 Protección de ruedas/Empuñadura de sujeción
- 17 Extremo posterior de manguera de aspiración
- 18 Extremo delantero de manguera de aspiración
- 19 Alojamientos para bolsas de aspirador
- 20 Bolsa filtrante *
- 21 Alojamientos para accesorios para boquillas y manguera
- 22 Atornillado
- 23 Cierre del filtro
- 24 Tapa del filtro
- 25 Filtro
- 26 Cesta de soporte de filtro
- 27 Flotador
- 28 Manguito de conexión
- 29 Corredera de aire auxiliar
- 30 Entrada de aire
- 31 Tecla para limpieza de filtro "PressClean" (PC)
- 32 Bolsa de filtro de fieltro*
- 33 Bolsa desechable de PE*
- 34 Bolsa filtrante especial clase H*

* según el modelo/no incluido en el volumen de suministro

6. Puesta en servicio

⚠ Antes de conectar el aparato, compruebe que la tensión y la frecuencia de red que se indican en la placa de identificación coinciden con los datos de la red eléctrica.

6.1 Colocación de la bolsa filtrante de fieltro 635424000 (32)

Recomendamos la utilización de bolsas de filtro de fieltro para:

- las aplicaciones en las que se generan cantidades pequeñas de polvo fino (p. ej. durante el esmerilado de capas de pintura o barniz, para aspirar durante trabajos breves de taladrado de diámetros pequeños < 10 mm, etc.),
- el uso de máquinas, como por ejemplo: fresadoras, cepilladoras, pequeñas esmeriladoras, etc.

Si se utiliza una bolsa filtrante de fieltro, el sistema de limpieza del filtro queda sin función.

Desconecte la máquina. Desenchufe el interruptor de red. Asegúrelo contra cualquier reconexión accidental. Abra los cierres a presión (13). Retire la parte superior (7) del depósito (2).

Véase figura C, página 2. Coloque una nueva bolsa filtrante de fieltro en su alojamiento (19).

Coloque la parte superior sobre el depósito y cierre los cierres a presión.

6.2 Colocación de bolsa desechable de PE 635425000/635426000 (33)

Recomendamos la utilización de bolsas desechables de PE para:

- las aplicaciones en las que se generan grandes cantidades de polvo fino (p. ej. fresado de revoques, esmerilado de pavimentos, etc.),
- el uso de máquinas, como por ejemplo: fresadoras para saneamientos, lijadoras para saneamientos, lijadoras de pared, rozadoras, etc.

Desconecte la máquina. Desenchufe el interruptor de red. Asegúrelo contra cualquier reconexión accidental. Abra los cierres a presión (13). Retire la parte superior (7) del depósito (2).

Extienda la bolsa desechable de PE (33) uniformemente sobre el suelo del depósito. Asegúrese de que los agujeros redondos de la bolsa se encuentran en el interior del depósito. Coloque los bordes de la bolsa desechable de PE de tal manera sobre el borde del depósito que la bolsa desechable de PE (7) quede fijada en todo su perímetro por la parte superior.

Coloque la parte superior sobre el depósito y cierre los cierres a presión.

6.3 Bolsa filtrante especial clase H 635427000 (34)

Cuando se trabaje con polvo nocivo para la salud debe usarse la bolsa filtrante especial.

Desconecte la máquina. Desenchufe el interruptor de red. Asegúrelo contra cualquier reconexión accidental. Abra los cierres a presión (13). Retire la parte superior (7) del depósito (2).

Extienda la bolsa exterior de PE uniformemente sobre el suelo del depósito. Coloque los bordes de la bolsa exterior de PE de tal manera sobre el borde del depósito que la bolsa exterior de PE (7) quede fijada en todo su perímetro por la parte superior. Asegúrese de que los agujeros redondos de la bolsa se encuentran en el interior del depósito.

Coloque una nueva bolsa interior de fieltro en su alojamiento (19).

Vuelva a colocar la parte superior sobre el depósito y cierre los cierres a presión

6.4 Montar alojamientos para accesorios para boquillas y manguera (21)

Fijar en el aparato el alojamiento para accesorios (21) con los tornillos adjuntos y una herramienta adecuada, como se muestra en la fig. D p. 2.

6.5 Montaje de la manguera de aspiración

Introduzca el extremo de la manguera de aspiración (17) en el orificio de aspiración (4).

6.6 Retirar y colocar el manguito de conexión (28)

Véase el montaje en la página 2, fig. G

Desmontaje:

Soltar el manguito de conexión montado (28) realizando un movimiento de giro en sentido contrario al de la fijación de la manguera (fig. F n.º 2).

Montaje:

Introduzca el extremo delantero de la manguera (18) con el cierre de clic en el manguito hasta que el cierre encaje.

6.7 Regulación de la fuerza de aspiración

Girando la corredera de aire auxiliar (29) se puede ajustar la admisión de aire en la entrada de aire (30) y de este modo la potencia de aspiración.

7. El aparato

7.1 Conectar/Desconectar, sistema automático

Elija el modo de funcionamiento en el interruptor (12) :

Off = Aspiradora DES

On = Aspiradora CON (funcionamiento manual)

AUTO= Conectar/Desconectar sistema automático:

El aspirador se conecta y desconecta desde una herramienta eléctrica enchufada a la toma de corriente (5).

7.2 PressClean

Véase la figura G en la página 2. Para limpiar el filtro (25) con un potente chorro de aire, proceda de la siguiente manera: active la tecla (31) durante la aspiración (3 veces) y tape mientras tanto la abertura de aspiración (en la manguera de aspiración o en el depósito).

7.3 Toma de enchufe (5) (solo aparatos ASA 20-30 L/M/H PC)



La toma de enchufe (5) sólo está prevista para la conexión de una herramienta eléctrica.



La absorción de corriente máxima (del aspirador y la herramienta conectada) no debe superar en total el valor $I_{\text{máx}}$ (véase la tabla, página 3).

En la posición "AUTO" del interruptor (12), el aspirador es apagado o encendido por una

herramienta eléctrica conectada a la toma de corriente (5).

7.4 Indicación de control de flujo volumétrico (10) (solo para aparatos AS 20 M PC, ASA 20 M PC, ASA 30 M PC, ASA 30 H PC)

Se ilumina en rojo, cuando el flujo volumétrico demandado es inferior a 20 m/seg.

En caso de que el depósito esté lleno o haya un atasco en la manguera de aspiración se encenderá el indicador de control del flujo volumétrico y se escuchará una señal acústica.

Eliminación de fallos véase la página 10.2

8. Manejo

8.1 Aspirado en seco

Aspire solamente con el filtro, el aparato y los accesorios secos. Si lo monta cuando aún está húmedo, el polvo podría quedar pegado e incrustarse.

Use la bolsa filtrante de fieltro (20) o la bolsa desechable de PE (33) siempre junto con el cartucho filtrante (25).

8.2 Aspiración en húmedo

 Jamás utilice el aparato sin filtro o sin el filtro húmedo especial. El aparato puede sufrir daños. Además puede salir agua.

Retire la materia seca antes de proceder al aspirado en húmedo. De esta manera, evitará que el aparato se ensucie mucho y que se formen costras.

El equipo cuenta con un sistema de flotadores que desconecta el flujo de aire por el aparato al haber alcanzado el máximo nivel de aire. Si este es el caso, escuchará un cambio del sonido del motor. Desconecte el aparato. Desenchufe el cable de la red. Aspire los líquidos sólo si el flotador (27) está funcionando correctamente (véase capítulo (véase el capítulo 10. Mantenimiento).

Tras apagar el aparato, puede salir un poco de agua por la manguera.

Antes del vaciado, primero debe retirarse la manguera de aspiración del líquido.

Si a continuación se va a realizar un aspirado en seco, debe colocarse un filtro seco. En caso de que se efectúen con frecuencia aspirados en seco y en húmedo seguidos, recomendamos que se utilice un segundo filtro (de recambio). Deje secar el filtro, el depósito y los accesorios para que el polvo no se quede pegado a las piezas húmedas.

Antes del almacenamiento: dejar que se sequen completamente los filtros húmedos y el interior del recipiente colector de suciedad.

8.3 Transporte

Clase L: deje la manguera en el aparato para evitar que salga polvo accidentalmente.

Clase M y H: con la manguera desconectada, cierre la entrada de aspiración con el tapón. Conecte los

extremos de la manguera entre sí para que no pueda salir polvo.

Sujete la manguera de aspiración o el cable de conexión eléctrica al aparato con el alojamiento para accesorios (21) y la goma (15).

La parte superior (7) debe estar fijamente unida al depósito (2); compruebe que los cierres a presión (13) estén cerrados.

 **¡La empuñadura (6) sólo puede usarse para el transporte manual, no para fijar en grúas o similares!**

9. Limpieza

9.1 Indicaciones generales de limpieza

Lave con agua el depósito y los accesorios. Limpie la parte superior (7) con un paño húmedo.

¡Atención! Este aparato contiene polvo perjudicial para la salud. Los procesos de vaciado y de mantenimiento, incluyendo la eliminación de los depósitos de polvo, deben ser realizados únicamente por personal especializado con el equipamiento de protección correspondiente.

Vaciado del depósito

 Sólo permitido al trabajar con polvo con Valores límite umbral de puesto de trabajo > 1mg/m³.

- Desenchufe el interruptor de red. Asegúrelo contra cualquier reconexión accidental.
- Abra los cierres a presión (13). Retire la parte superior (7) del depósito (2).
- Vacíe el depósito.

Eliminar la bolsa de filtro de fieltro *

- Desenchufe el cable de la red. Asegure contra conexión accidental.
- Utilice una máscara contra el polvo.
- Abra los cierres a presión (13). Retire la parte superior (7) del depósito (2).
- Retire la bolsa filtrante de fieltro (20) cuidadosamente de la apertura de aspiración (4) tirando hacia atrás.
- Elimine el material aspirado conforme a lo establecido por la ley.

Eliminación de bolsas desechables de PE y bolsas filtrantes especiales de la clase H

- Enchufe el cable al enchufe de red.
- Conecte la aspiradora y limpie el filtro: active la tecla (31) ("PressClean" véase el capítulo 7.2).
- Desconecte la aspiradora: conmute el interruptor (12) en posición "0".
- Utilice una máscara contra el polvo.
- Abra los cierres a presión (13). Retire la parte superior (7) del depósito (2). Antes de retirar la parte superior, ponga el interruptor (12) en la posición "I" para aspirar polvo que pueda caer.
- Retirar con cuidado la bolsa desechable de PE (33) de la pared del depósito, atarla y cerrarla con los sujetacables adjuntos.
- Elimine el material aspirado conforme a lo establecido por la ley.

10. Mantenimiento

10.1 Indicaciones generales

 Antes de cada mantenimiento, desconecte el aparato y desenchúfelo. Asegúrelo contra cualquier reconexión accidental.

 Limpie el aparato (véase el capítulo 9.).

Para el mantenimiento por parte del usuario, será necesario desmontar el aspirador, limpiarlo y mantenerlo hasta donde se pueda, sin causar ningún riesgo al personal de mantenimiento y a otras personas.

Medidas de precaución

Medidas adecuadas de precaución implican la limpieza antes del desmontaje, la previsión para la aireación filtrada local a la que se montará la aspiradora, la limpieza del área de mantenimiento y el equipo personal de seguridad.

10.2 Disminución de la potencia de succión

En caso de que disminuya la potencia de succión, tome las siguientes medidas:

1. Limpieza del filtro (25): active la tecla (31) ("PressClean" véase el capítulo 7.2)
2. Vacíe el depósito o cambie la bolsa filtrante de fieltro (20) o la bolsa desechable de PE (33).
3. Reemplace el filtro (25) o vacíelo, cepíllelo o retírelo y lávelo con agua, séquelo y colóquelo nuevamente (véase el capítulo 10.3).

10.3 Cambio de filtro

- Limpie una vez más el filtro (25) antes de cambiarlo: active la tecla (31) ("PressClean" véase el capítulo 7.2).
- Desenchufe el interruptor de red. Asegúrelo contra cualquier reconexión accidental.
- Abra los cierres a presión (13). Retire la parte superior (7) del depósito (2).

Véase página 2, figura E. Afloje el cierre (23) (véase marca). Retire la tapa del filtro (24) y el filtro (25).

Cierre inmediatamente el filtro usado en una bolsa de plástico a prueba de polvo y elimínelo de forma adecuada.

10.4 Sensor de agua

 **ATENCIÓN** - Limpie con regularidad el flotador (27) móvil montado en la cesta de soporte del filtro (26) y compruebe si presenta signos de deterioro.

10.5 Control técnico

El fabricante o una persona autorizada deberá realizar por lo menos una vez al año una revisión técnica del aspirador, p. ej. comprobar si el filtro está dañado, si el aparato sigue siendo estanco o si el dispositivo de control funciona correctamente.

Para el mantenimiento por parte del usuario, será necesario desmontar el aspirador, limpiarlo y mantenerlo hasta donde se pueda, sin causar ningún riesgo al personal de mantenimiento y a otras personas.

Medidas de precaución

Medidas adecuadas de precaución implican la limpieza antes del desmontaje, la previsión para la aireación filtrada local a la que se montará la aspiradora, la limpieza del área de mantenimiento y el equipo personal de seguridad.

Al realizar trabajos de mantenimiento o de reparación deben eliminarse todos los objetos que no se pueda limpiar correctamente. Estos objetos deben ser eliminados en bolsas selladas, de acuerdo con la normativa aplicable para la eliminación de dichos residuos.

11. Localización de averías

11.1 Disminución de la potencia de succión

Respete las indicaciones en el capítulo Limpieza.

- ¿Filtro (25) sucio? - limpiar.
- ¿Bolsa de filtro de fieltro (20) llena? - cambiar.
- ¿Bolsa desechable de PE (33) llena? - cambiar.
- ¿Depósito (2) lleno? - vaciar.
- ¿Boquilla, tubos o manguera tapados? - limpiar.

11.2 El aparato no se enciende

- ¿Está bien enchufado?
- ¿Hay corriente?
- ¿El cable de alimentación está en buen estado?
- ¿La tapa del aparato está bien cerrada?
- ¿Se ha desconectado el sensor de agua? - Vacíe el depósito; apague y vuelva a encender el aparato.
- ¿Interruptor (12) en posición "AUTO"? - Conmutar en "I". Véase el capítulo 7.1.
- La herramienta no conecta o desconecta el aspirador a pesar de que el interruptor (12) está en la posición "AUTO". - Enchufe la herramienta eléctrica en la toma de corriente (5).

 **No realice ninguna modificación en el aparato. Diríjase a cualquier taller autorizado o al servicio de asistencia al cliente de Metabo (véase el capítulo 13. Reparación)**

12. Accesorios

Utilice únicamente accesorios Metabo originales.

Si necesita accesorios, diríjase a su distribuidor.

Véase la página 4.

Puede consultar el programa completo de accesorios en www.metabo.com/es o en el catálogo

13. Reparación

Las reparaciones de aparatos solamente deben ser efectuadas por electricistas especializados

Use solamente piezas de repuesto originales de Metabo.

En caso de tener herramientas eléctricas que necesiten ser reparadas, diríjase por favor a su

representante de Metabo. En la página www.metabo.com encontrará las direcciones necesarias.

En la página web www.metabo.com puede usted descargarse las listas de repuestos.

~ Corriente alterna

Las especificaciones técnicas aquí indicadas están sujetas a rangos de tolerancia (conforme a las normas vigentes).

14. Protección del medio ambiente

Los envases Metabo son 100% reciclables.

Las herramientas y accesorios usados contienen una gran cantidad de materiales y plásticos que también se pueden reciclar.

Los materiales de embalaje deben eliminarse de acuerdo con su etiquetado y según las directrices municipales. Puede encontrar más información en www.metabo.com en la sección Servicio.

Estas instrucciones están impresas en papel blanqueado sin cloro.



Sólo para países de la UE. No tire los aparatos a la basura. Según la directiva europea 2002/96/CE sobre residuos de aparatos eléctricos y electrónicos aplicable por ley en cada país, los aparatos usados se deben recoger por separado y posteriormente llevar a cabo un reciclaje acorde con el medio ambiente.

15. Datos técnicos

Notas explicativas sobre la información de la página 3.

Nos reservamos el derecho a efectuar modificaciones en función de las innovaciones tecnológicas.

K = Clase de polvo. Según EN 60335-2-69.

A = Dimensiones externas

U = Tensión de la red

F = Frecuencia de la red

I = Consumo de corriente

N = Cable de alimentación

P₁ = Potencia de entrada nominal

p_{U1} = Vacío máx (en la manguera)

p_{U2} = Vacío máx (en el ventilador)

V_{l/s1} = Flujo volumétrico máx. (en manguera)

V_{l/s2} = Flujo volumétrico máx. (en ventilador)

D_{max1} = Caudal máximo (en manguera)

D_{max2} = Caudal máximo (en ventilador)

V = Capacidad máx. del depósito

m = Peso (sin cable de red)

S_Ø = Diámetro de la manguera de aspiración

S_L = Longitud de la manguera de aspiración

Valor total de vibraciones (suma de vectores de tres direcciones):

Niveles acústicos típicos compensados A:

L_{pA} = Nivel de intensidad acústica

K_{PA}, K_{WA} = Inseguridad

IP = Grado de protección

Al trabajar, el nivel de ruido puede superar los 80 dB(A).



¡Usar protección auditiva!

Valores de medición establecidos de acuerdo con EN 60704.

Manual de instruções original

 Antes de utilizar o aparelho, leia atentamente e na íntegra as indicações de segurança e o manual de instruções juntamente fornecidos. Guarde todos os documentos juntamente fornecidos e ao entregar o aparelho, faça-o sempre acompanhado destes documentos.

1. Declaração de conformidade

Declaramos, sob nossa responsabilidade: estes aspiradores/despeiradores, identificados pelo tipo e número de série *1), estão em conformidade com todas as disposições aplicáveis das Diretivas *2) e Normas *3). Documentações técnicas no *4) - ver página 3.

2. Utilização correta

AS 20 L PC, ASA 20 L PC, ASA 30 L PC, ASA 30 M PC, AS 20 M PC, ASA 30 H PC:

Este aparelho não é adequado para ser utilizado por pessoas com capacidades físicas, sensoriais ou mentais limitadas ou com experiência e/ou conhecimentos insuficientes, a não ser que sejam vigiadas por uma pessoa responsável pela sua segurança, ou que tenham recebido instruções dessa mesma pessoa sobre a utilização do aparelho.

Respeite as determinações específicas do país, bem como os dados do fabricante do material.

Este produto está previsto para a utilização comercial.

Não é permitido aspirar poeiras que contenham amianto.

Não é permitido aspirar quaisquer pós inflamáveis.

Não é permitido aspirar solventes combustíveis ou explosivos, material embebido em solvente, pós potencialmente explosivos, líquidos como combustível, óleo, álcool, diluentes ou materiais com uma temperatura própria superior a 60 °C. Caso contrário existe perigo de explosão e de incêndio! Não é permitido utilizar o aparelho nas proximidades de gases e substâncias inflamáveis.

O utilizador é inteiramente responsável por danos que advenham de uma utilização indevida.

Deverá sempre respeitar as normas gerais de prevenção de acidentes aplicáveis e as indicações de segurança juntamente fornecidas.

AS 20 L PC, ASA 20 L PC, ASA 30 L PC:

L O aspirador é adequado para aspirar pós e corpos sólidos (fragmentos de vidro, pregos, etc.), bem como líquidos de qualquer espécie,

exceto líquidos facilmente inflamáveis, combustíveis e materiais com uma temperatura própria superior a 60 °C.

O aspirador é apropriado para separar poeiras secas, não inflamáveis, líquidos não inflamáveis, poeiras de madeiras e poeiras perigosas com valores limite de exposição profissional > 1 mg/m³.

AS 20 M PC, ASA 20 M PC, ASA 30 M PC:

M O aspirador é adequado para a aspiração de pós nocivos à saúde da classe de poeiras M, de acordo com a EN 60335-2-69.

O aspirador é adequado para separar pós secos não inflamáveis, líquidos não inflamáveis, pós de madeira e pós nocivos com valores limite no local de trabalho $\geq 0,1 \text{ mg/m}^3$.

Para obter mais detalhes sobre os valores limite no local de trabalho e as substâncias cancerígenas, consulte a lista com os valores limite no local de trabalho ou informe-se junto das associações profissionais/instituições do seu país.

O resultado da inspeção técnica de pó refere-se apenas à absorção e aspiração de pó seco.

O aspirador é adequado para a utilização como:

a) Aspirador industrial (IS) para a aspiração de pós depositados.

b) Despeirador (ENT) para a aspiração de partículas de pó geradas a partir de máquinas processadoras de materiais.

O aspirador é adequado para as exigências na utilização comercial por ex. nas artes e ofícios, instalações, construção civil, indústria, oficinas, pinturas, aplicações de gesso, marcenarias, indústrias de processamento de madeiras. Em conformidade com a EN 60335-2-69.

ASA 30 H PC:

H O aspirador é adequado para a aspiração de pós nocivos à saúde e pós patogénicos da classe de poeiras H, de acordo com a EN 60335-2-69.

O aspirador é adequado para separar pós secos não inflamáveis, líquidos não inflamáveis, partículas cancerígenas e patogénicas, bem como líquidos não inflamáveis, pós de madeira e pós nocivos com valores limite no local de trabalho < 0,1 mg/m³.

Para obter mais detalhes sobre os valores limite no local de trabalho e as substâncias cancerígenas, consulte a lista com os valores limite no local de trabalho ou informe-se junto das associações profissionais/instituições do seu país.

O resultado da inspeção técnica de pó refere-se apenas à absorção e aspiração de pó seco.

O aspirador é adequado para a utilização como:

a) Aspirador industrial (IS) para a aspiração de pós depositados.

b) Despoeirador (ENT) para a aspiração de partículas de pó geradas a partir de máquinas processadoras de materiais.

O aspirador é adequado para as exigências na utilização comercial por ex. nas artes e ofícios, instalações, construção civil, indústria, oficinas, pinturas, aplicações de gesso, marcenarias, indústrias de processamento de madeiras. Em conformidade com a EN 60335-2-69.

3. Indicações gerais de segurança

 Antes da utilização, os utilizadores deverão receber todas as informações, indicações e formações necessárias sobre a utilização do aparelho e das substâncias para as quais irá ser utilizado, inclusive sobre o processo de eliminação segura do material aspirado.

4. Indicações especiais de segurança

 Para a sua própria proteção e para a proteção do seu aparelho, respeite as partes do texto assinaladas com este símbolo!

Este aparelho não pode ser utilizado por pessoas (incluindo crianças) com capacidades físicas, sensoriais ou mentais limitadas ou com experiência e/ou conhecimentos insuficientes.

Nunca deverá permitir que o aparelho seja utilizado por crianças.

As crianças devem ser vigiadas para garantir que não brincam com o aparelho.

Antes de proceder à substituição de escovas ou de outros acessórios: desligar o aparelho e retirar a ficha da tomada!

 **AVISO** Certifique-se de que o cabo de rede não entra em contato com as escovas em rotação.

Se o cabo de rede estiver danificado, terá de ser substituído pelo fabricante, pela sua assistência técnica ou por uma pessoa com qualificações semelhantes, para evitar perigos.

Cuidado! Limpe regularmente o limitador do nível da água e verifique se o mesmo apresenta sinais de desgaste.

Atenção! Utilizar exclusivamente os acessórios fornecidos juntamente com o aparelho ou indicados no manual de instruções. A utilização de outros acessórios pode colocar em risco a segurança.

Não é permitido executar outros trabalhos para além dos aqui descritos.

No caso de utilização para outros fins, manuseamento inapropriado ou reparação incorreta, não será assumida qualquer garantia sobre eventuais danos.

Quando o aparelho não estiver a ser utilizado deverá deixar a mangueira montada para evitar a saída acidental de pó.

Não colocar o aparelho, inclusive acessórios, em funcionamento se:

- o aparelho apresentar danos visíveis (fissuras/quebras),
- o cabo de ligação à rede estiver danificado ou apresentar fissuras ou desgaste,
- existir suspeita de danos invisíveis (após uma queda).

Não direcionar o bocal, a mangueira ou o tubo para pessoas ou animais.

 **AVISO -**

Desligar imediatamente, caso saia espuma ou água. Esvaziar o reservatório e se necessário, o filtro.

Nunca se sente no aparelho ou suba para cima do mesmo.

Colocar o cabo de ligação e a mangueira sempre de forma a não existir perigo de tropeçamento.

Não puxar o cabo de ligação através de arestas afiadas, nem dobrar ou entalar.

Caso o cabo de ligação do aparelho fique danificado deverá ser substituído por um cabo de ligação especial. Ver capítulo Reparação.

Ligar apenas a uma tomada com proteção de contatos.

Não utilizar cabos de extensão danificados.

Nunca encaixar ou retirar a ficha de rede com as mãos molhadas.

Puxar pela ficha de rede e nunca pelo cabo.

 **AVISO -**

A tomada no aparelho apenas pode ser utilizada para as finalidades definidas no manual de instruções.

Não deixar o aparelho sem vigilância. No caso de interrupção prolongada deverá puxar a ficha de rede. Proteger contra encaixe accidental.

Não é permitido utilizar ou guardar o aspirador ao ar livre sob condições húmidas.

 **ATENÇÃO -**

Esta máquina apenas pode ser guardada em espaços interiores.

Os ácidos, as acetonas e os solventes podem ser quimicamente agressivos para os componentes do aparelho.

 Antes de qualquer manutenção, da limpeza do aparelho e após qualquer utilização, desligar o aparelho e retirar a ficha de rede. Proteger contra encaixe accidental.

Para a limpeza do aspirador não é permitido utilizar pulverizadores a vapor ou aparelhos de limpeza a alta pressão.

A parte interior da tampa deve permanecer sempre seca.

Processos de germinação devido à ausência prolongada de limpeza, particularmente na utilização em indústrias de processamento de alimentos: limpar e desinfetar sempre o aparelho imediatamente após a sua utilização.

Nunca deverá abrir o aparelho ao ar livre com chuva ou durante trovoadas.

Não utilizar o aparelho no exterior com temperaturas baixas.

O aparelho não pode ser utilizado em áreas potencialmente explosivas.

Respeitar a estabilidade segura do aspirador.

No local deverá existir uma taxa de ventilação L suficiente para o caso do ar de exaustão retornar para o interior do local. Respeite as suas normas nacionais.

Manter a tomada do aparelho seca e não a expor a humidade.

Não inserir nenhum cabo de extensão entre o aspirador e a ferramenta elétrica.

Ao utilizar a tomada do aparelho, utilizar o aspirador num ambiente seco.

 **Atenção!** Este aparelho contém pó nocivo para a saúde. Os processos de esvaziamento e de manutenção, incluindo a eliminação do reservatório coletor de pó, devem ser efetuados exclusivamente por técnicos especializados e sob a utilização dos respetivos equipamentos de proteção.

 **Aviso de perigo geral!**

 **Cuidado!** Não deverá utilizar o aparelho sem ter lido o manual de instruções!

 **AVISO -**

As pessoas que utilizem este aspirador devem ser devidamente instruídas sobre a utilização do aspirador e dos materiais nos quais este irá ser utilizado.

Indicações de segurança especiais para AS 20 M PC, ASA 20 M PC, ASA 30 M PC:

Placa de aviso para máquinas da classe de poeiras M:



Respeitar os processos de esvaziamento e de manutenção: limpar o aparelho antes de o abrir. Usar uma máscara antipoeiras. Evitar que as pessoas que não estão envolvidas fiquem expostas ao pó. Providenciar ventilação forçada filtrada no local. Em

seguida, limpar a área de manutenção.

Não utilizar sem o sistema de filtração completo. (Cassetes de filtro e saco de eliminação em PE).

A inspeção, de acordo com a norma EN 60335 Parte 1 e 2-69, comprovou que os requisitos técnicos de segurança, relacionados com a segurança elétrica, também foram cumpridos durante a aspiração de uma mistura de água e ar.

Indicações de segurança especiais para ASA 30 H PC:

Placa de aviso para máquinas da classe de poeiras H:



ATENÇÃO: Este aparelho contém pó nocivo para a saúde. Os processos de esvaziamento e de manutenção, incluindo a eliminação do reservatório coletor de pó, devem ser efetuados exclusivamente por técnicos especializados e sob a utilização dos respetivos equipamentos de proteção. Não utilizar sem o sistema de filtração completo.

Respeitar os processos de esvaziamento e de manutenção: limpar o aparelho antes de o abrir. Usar uma máscara antipoeiras. Evitar que as pessoas que não estão envolvidas fiquem expostas ao pó. Providenciar ventilação forçada filtrada no local. Em seguida, limpar a área de manutenção.

Não utilizar sem o sistema de filtração completo. (Cassetes de

filtro e saco do filtro especial da classe H).

A inspeção, de acordo com a norma EN 60335 Parte 1 e 2-69, comprovou que os requisitos técnicos de segurança, relacionados com a segurança elétrica, também foram cumpridos durante a aspiração de uma mistura de água e ar.

AVISO - Não voltar a utilizar as cassetes de filtro depois de as retirar da máquina.

Indicações de segurança especiais para AS 20 L PC, ASA 20 L PC, ASA 30 L PC:

Placa de aviso para máquinas da classe de poeiras L:



O aparelho é adequado para a aspiração de substâncias ligeiramente nocivas para a saúde. O aparelho não é adequado para a redução de pó de madeira existente no ar respirado.

Os pós de materiais tais como tintas à base de chumbo, alguns tipos de madeira, minerais e metais podem ser nocivos para a saúde. O contato com pós ou a inalação dos mesmos pode provocar reações alérgicas e/ou doenças respiratórias no utilizador ou em pessoas que se encontrem nas proximidades.

Determinados pós como o pó de carvalho ou faia são considerados cancerígenos, principalmente se estiverem em contato com aditivos para o tratamento da madeira

(cromo, agente de preservação de madeira).

5. Vista geral

Ver página 2.

- 1 Travão das rodas
- 2 Reservatório
- 3 Tampa de fecho (apenas aparelhos M/H)
- 4 Abertura de aspiração
- 5 Tomada para ferramenta elétrica (apenas aparelhos ASA)
- 6 Punho de transporte
- 7 Parte superior
- 8 Suporte para o sistema da mala
- 9 Desbloqueio do sistema da mala
- 10 Indicador de controlo do caudal volumétrico (apenas aparelhos M/H)
- 11 Compartimento de armazenamento
- 12 Botão Ligar/Desligar/Automático (não se aplica a aparelhos AS)
- 13 Fecho de engate
- 14 Cabo de rede
- 15 Borracha para fixação da mangueira
- 16 Proteção dos rolos/punho de fixação
- 17 Extremidade traseira da mangueira de aspiração
- 18 Extremidade dianteira da mangueira de aspiração
- 19 Suportes do saco do aspirador de pó
- 20 Saco do filtro *
- 21 Suportes de acessórios para bocais e mangueiras
- 22 Aparafusar
- 23 Fecho do filtro
- 24 Tampa do filtro
- 25 Filtro
- 26 Cesto de suporte do filtro
- 27 Interruptor flutuante
- 28 Manga de conexão
- 29 Válvula de ar auxiliar
- 30 Entrada de ar
- 31 Botão para limpeza do filtro "PressClean" (PC)
- 32 Saco de filtro em não tecido*
- 33 Saco de eliminação em PE*
- 34 Saco do filtro especial da classe H*

* consoante o equipamento/não incluído no equipamento standard

6. Colocação em funcionamento

 **Antes de colocar em funcionamento, confirme se os dados da sua rede elétrica coincidem com a tensão de rede e a frequência de rede indicadas na placa de características.**

6.1 Inserir o saco de filtro em não tecido 635424000 (32)

Recomendamos a utilização de sacos de filtro em não tecido em:

- Utilizações onde são geradas pequenas quantidades de poeira fina (por ex. lixagem de revestimentos de tinta e de verniz, aspiração de trabalhos de furação breves com diâmetros reduzidos < 10 mm, etc.).
- Utilização de máquinas, como por ex.: tuias, plainas desengrossadeiras, lixadeiras pequenas, etc.

Ao utilizar um saco em não tecido a limpeza do filtro não funciona.

Desligar o aparelho. Puxar a ficha de rede. Proteger contra encaixe accidental. Abrir os fechos de engate (13). Retirar a parte superior (7) do reservatório (2).

Ver figura C, página 2. Inserir o saco de filtro em não tecido no suporte (19) previsto para o efeito.

Voltar a colocar a parte superior sobre o reservatório e fechar os fechos de engate.

6.2 Colocar o saco de eliminação em PE 635425000/635426000 (33)

Recomendamos a utilização de sacos de eliminação em PE em:

- Utilizações nas quais sejam geradas grandes quantidades de poeira fina (por ex. fresagem de superfícies de limpeza, lixar betonilha, etc.).
- Utilização de máquinas, como por ex.: fresas de restauração, lixadeiras de restauração, lixadeiras para construções a seco, fresadoras de abrir roços, etc.

Desligar o aparelho. Puxar a ficha de rede. Proteger contra encaixe accidental. Abrir os fechos de engate (13). Retirar a parte superior (7) do reservatório (2).

Estender o saco de eliminação em PE (33) uniformemente sobre o fundo do reservatório. Os furos redondos do saco devem encontrar-se no interior do reservatório. Dobrar as extremidades do saco de eliminação em PE por cima da extremidade do reservatório, de modo a que o saco de eliminação em PE seja preso a toda a volta, quando a parte superior (7) for colocada.

Voltar a colocar a parte superior sobre o reservatório e fechar os fechos de engate.

6.3 Saco do filtro especial da classe H 635427000 (34)

O saco do filtro especial deve ser utilizado no caso de pós nocivos para a saúde.

Desligar o aparelho. Puxar a ficha de rede. Proteger contra encaixe accidental. Abrir os fechos de engate (13). Retirar a parte superior (7) do reservatório (2).

Estender o saco externo em PE uniformemente sobre o fundo do reservatório. Dobrar as extremidades do saco externo em PE por cima da extremidade do reservatório, de modo a que o saco em PE seja preso a toda a volta, quando a parte superior (7) for colocada. Os furos redondos do saco devem encontrar-se no interior do reservatório.

Inserir o saco interior em não tecido no suporte (19) previsto para o efeito.

Voltar a colocar a parte superior sobre o reservatório e fechar os fechos de engate.

6.4 Montar os suportes de acessórios para bocais e mangueira (21)

Fixar o suporte de acessórios (21) no aparelho com os parafusos juntamente fornecidos e ferramenta apropriada conforme ilustrado na fig. D S. 2.

6.5 Montar a mangueira de aspiração

Inserir a extremidade traseira da mangueira de aspiração (17) na abertura de aspiração (4).

6.6 Retirar a manga de conexão (28) e montar

Montagem, ver pág. 2, fig. F

Remover:

Soltar a manga de conexão (28) montada, efetuando uma rotação no sentido contrário da fixação da mangueira (fig. F, n.º 2).

Montar:

Inserir a extremidade dianteira da mangueira (18) com o fecho de clique na manga, até o fecho engatar.

6.7 Regular a força de aspiração

Através da rotação da válvula de ar auxiliar (29) poderá regular o fornecimento de ar na entrada de ar (30) e, através disso, a força de aspiração.

7. O aparelho

7.1 Ligar/desligar, automático

Selecionar o modo de funcionamento no botão (12):

Off = Desligar aspirador

On = Ligar aspirador (funcionamento manual)

AUTO= Sistema automático para ligar/desligar: O aspirador é ligado ou desligado por uma ferramenta elétrica, ligada à tomada (5).

7.2 PressClean

Ver figura G, página 2. Para limpar o filtro (25) com um fluxo de ar forte: pressionar o botão (31) com o aspirador em funcionamento (pressionar 3 vezes) e manter a abertura de aspiração (na mangueira de aspiração ou no reservatório) coberta.

7.3 Tomada (5) (apenas aparelhos ASA 20-30 L/ M/H PC)

 A tomada (5) apenas está prevista para a ligação de uma ferramenta elétrica.

 No total, o consumo máximo de corrente (do aspirador e do aparelho ligado) não pode exceder o valor $I_{m\acute{a}x}$ (ver tabela, página 3).

Se o botão (12) se encontrar na posição "AUTO", o aspirador é ligado ou desligado por uma ferramenta elétrica ligada à tomada (5).

7.4 O indicador de controlo do caudal volumétrico (10) (apenas para aparelhos AS

20 M PC, ASA 20 M PC, ASA 30 M PC, ASA 30 H PC)

acende a vermelho se o caudal volumétrico necessário de 20 m/s não for atingido.

Se o reservatório estiver cheio e/ou em caso de obstruções na mangueira de aspiração, o indicador de controlo do caudal volumétrico acende e é emitido, adicionalmente, um sinal acústico.

Resolução de erros, ver cap. 10.2

8. Utilização

8.1 Aspiração a seco

Aspirar o aparelho e os acessórios apenas com o filtro seco. No estado húmido, o pó pode ficar agarrado e formar uma crosta.

Utilizar o saco de filtro em não tecido (20) ou o saco de eliminação em PE (33) sempre em conjunto com o filtro (25).

8.2 Aspiração a húmido

 Nunca operar o aparelho sem o filtro ou o filtro para húmidos especial colocado. O aparelho pode ficar danificado. Para além disso, existe a possibilidade de sair água.

Remover o material aspirado seco antes de proceder à aspiração a húmido. Desta forma estará a evitar sujidade excessiva e formação de crostas.

O aparelho dispõe de um sistema de interruptor flutuante, que apaga o fluxo de ar através do aparelho, quando o nível do líquido máximo é atingido. Se for este o caso, ouvirá uma alteração significativa do ruído do motor. Em seguida, desligue o aparelho. Depois, puxe a ficha da tomada. Aspirar os líquidos apenas quando o interruptor flutuante (27) está funcional (ver capítulo 10. Manutenção).

Depois de desligar, existe a possibilidade de saída de água da mangueira.

Antes de esvaziar deverá primeiro retirar a mangueira de aspiração do líquido.

Se em seguida pretender aspirar a seco deverá inserir um filtro seco. Caso alterne frequentemente entre a aspiração a seco e a aspiração a húmido, recomendamos a utilização de um segundo filtro (de substituição). Deixar secar o filtro, o reservatório e os acessórios para que o pó não fique agarrado aos componentes húmidos.

Antes de armazenar: deixar os filtros húmidos e o interior do recipiente de sujidade secar completamente.

8.3 Transporte

Classe L: deixar a mangueira no aparelho, para evitar que o pó saia inadvertidamente.

Classe M e H: com a mangueira retirada, fechar a entrada do aspirador com o bujão. Encaixar as extremidades da mangueira uma na outra, para que não possa sair pó da mangueira.

Fixar a mangueira de aspiração ou o cabo de ligação à rede ao aparelho com o suporte do acessório (21) e a borracha (15).

A parte superior (7) deve estar conetada de forma segura com o reservatório (2), certifique-se de que os fechos de engate (13) estão fechados.

 **O punho (6) apenas é permitido para o transporte manual e não é apropriado para a fixação em gruas ou semelhantes!**

9. Limpeza

9.1 Indicações gerais sobre a limpeza

Limpar o reservatório e os acessórios com água. Limpar a parte superior (7) com um pano húmido.

Atenção! Este aparelho contém pó nocivo para a saúde. Os processos de esvaziamento e de manutenção, incluindo a eliminação do reservatório coletor de pó, devem ser efetuados exclusivamente por técnicos especializados e sob a utilização dos respetivos equipamentos de proteção.

Esvaziamento do reservatório

 Apenas permitido no caso de poeiras com valores limite de exposição profissional > 1mg/m³.

- Puxar a ficha de rede. Proteger contra encaixe acidental.
- Abrir os fechos de engate (13). Retirar a parte superior (7) do reservatório (2).
- Dobrar o reservatório para fora.

Eliminar o saco de filtro em não tecido

- Puxar a ficha de rede. Proteger contra encaixe acidental.
- Usar uma máscara antipoeiras.
- Abrir os fechos de engate (13). Retirar a parte superior (7) do reservatório (2).
- Retirar o saco de filtro em não tecido (20) da abertura de aspiração (4), puxando-o cuidadosamente para trás.
- Eliminar o material aspirado de acordo com as determinações legais.

Eliminar o saco de eliminação em PE e o saco do filtro especial da classe H

- Inserir a ficha de rede.
- Ligar o aspirador e limpar o filtro: pressionar o botão (31) ("PressClean" ver capítulo 7.2).
- Desligar o aspirador: colocar o botão (12) na posição "0".
- Usar uma máscara antipoeiras.
- Abrir os fechos de engate (13). Retirar a parte superior (7) do reservatório (2). Antes de pousar a parte superior deverá colocar o botão (12) na posição "I", de forma a aspirar o pó que eventualmente possa cair.
- Remover o saco de eliminação em PE (33) cuidadosamente da parede do reservatório e fechar, com as braçadeiras de cabo juntamente fornecidas.
- Eliminar o material aspirado de acordo com as determinações legais.

10. Manutenção

10.1 Indicações gerais

 Antes de qualquer manutenção deverá desligar o aparelho e retirar a ficha de rede. Proteger contra encaixe acidental.

 Limpar o aparelho (ver capítulo 9.).

Para a manutenção por parte do utilizador deverá, se possível, desmontar, limpar e fazer a manutenção do aspirador sem sujeitar o pessoal de manutenção e outras pessoas a perigos.

Medidas de precaução

As medidas de precaução adequadas englobam a limpeza antes da desmontagem, a adoção de medidas para garantir a existência de ventilação forçada filtrada no local de desmontagem do aspirador, a limpeza do local de manutenção e o uso de equipamento de proteção pessoal adequado.

10.2 Redução da potência de aspiração

Em caso de redução da potência de aspiração deverá tomar as seguintes medidas:

1. Limpeza do filtro (25): pressionar o botão (31) ("PressClean" ver capítulo 7.2)
2. Esvaziar o reservatório ou substituir o saco de filtro em não tecido (20) ou o saco de eliminação em PE (33).
3. Substituir o filtro (25) ou sacudir, escovar ou retirar, lavar sob água corrente, secar e voltar a colocar (ver capítulo 10.3).

10.3 Substituir o filtro

- Limpar novamente o filtro (25) antes de efetuar a substituição: pressionar o botão (31) ("PressClean" ver capítulo 7.2).
- Puxar a ficha de rede. Proteger contra encaixe acidental.
- Abrir os fechos de engate (13). Retirar a parte superior (7) do reservatório (2).

Ver figura E, página 2. Soltar o fecho (23) (ver inscrição). Retirar a tampa do filtro (24) e o filtro (25).

Fechar imediatamente o filtro usado num saco plástico à prova de pó e eliminar corretamente.

10.4 Sensor de água

 **ATENÇÃO** - Limpar regularmente o interruptor flutuante (27) móvel montado no cesto de suporte do filtro (26) e inspecionar quanto a sinais de danos.

10.5 Inspeção técnica

O fabricante ou uma pessoa que tenha recebido formação deverá efetuar, no mínimo anualmente, uma verificação técnica relacionada com o pó, por ex. verificar se o filtro apresenta danos, a estanquidade do aparelho e a função do dispositivo de controlo.

Para a manutenção por parte do utilizador deverá, se possível, desmontar, limpar e fazer a

manutenção do aspirador sem sujeitar o pessoal de manutenção e outras pessoas a perigos.

Medidas de precaução

As medidas de precaução adequadas englobam a limpeza antes da desmontagem, a adoção de medidas para garantir a existência de ventilação forçada filtrada no local de desmontagem do aspirador, a limpeza do local de manutenção e o uso de equipamento de proteção pessoal adequado.

Ao executar trabalhos de manutenção ou de reparação deverá eliminar todos os objetos sujos que não possam ser limpos de forma satisfatória. Tais objetos devem ser eliminados em sacos herméticos e em conformidade com as determinações válidas para a eliminação de lixo deste género.

11. Eliminação de avarias

11.1 Redução da potência de aspiração

Respeite as indicações no capítulo Limpeza.

- Filtro (25) está sujo? - limpar.
- O saco de filtro em não tecido (20) está cheio? - substituir.
- O saco de eliminação em PE (33) está cheio? - substituir.
- O reservatório (2) está cheio? - esvaziar.
- O bocal, os tubos ou a mangueira estão entupidos? - limpar.

11.2 O aparelho não arranca

- A ficha está inserida na tomada?
- A rede não tem corrente?
- O cabo de alimentação está em condições?
- A tampa do aparelho está fechada corretamente?
- O sensor de água desligou? - esvaziar o reservatório; desligar e voltar a ligar.
- O botão (12) encontra-se na posição "AUTO"? - Colocar em "I". Ver capítulo 7.1.
- O aspirador não é ligado ou desligado pela ferramenta elétrica, apesar do botão (12) se encontrar na posição "AUTO". - Encaixar a ferramenta elétrica na tomada (5).

 **Não proceder a intervenções no aparelho. Dirija-se a uma oficina autorizada ou contate a assistência técnica da Metabo (ver capítulo 13. Reparação)**

12. Acessórios

Utilize apenas acessórios Metabo originais.

Se necessitar de acessórios, dirija-se ao seu revendedor.

Ver acessórios na página 4.

Poderá consultar o programa completo de acessórios em www.metabo.com ou no catálogo

13. Reparações

As reparações nos aparelhos apenas podem ser efetuadas por eletricitistas!

Utilizar exclusivamente peças de substituição originais da Metabo.

Caso as ferramentas elétricas Metabo necessitem de reparações, dirija-se ao seu representante Metabo. Consulte os endereços em www.metabo.com

Poderá descarregar as listas de peças sobressalentes em www.metabo.com

14. Proteção do ambiente

As embalagens da Metabo são 100% recicláveis.

Os aparelhos usados e os acessórios contêm grandes quantidades de matéria-prima e plásticos valiosos que podem também ser entregues a um processo de reciclagem.

Os materiais da embalagem devem ser eliminados em conformidade com a sua identificação, de acordo com as diretrizes municipais. Poderá encontrar notas adicionais em www.metabo.com na área da Assistência técnica.

Este manual de instruções está impresso em papel branqueado sem cloro.



Só para países da UE: não colocar os aparelhos no lixo doméstico! De acordo com a diretiva europeia 2002/96/CE sobre equipamentos elétricos e eletrónicos usados e na conversão ao direito nacional, os aparelhos usados devem ser recolhidos em separado e entregues a uma reciclagem ecologicamente correta.

15. Dados técnicos

Há mais notas explicativas na Página 3.

Reservamo-nos o direito de proceder a alterações relacionadas com o progresso tecnológico.

K	= Classe de poeiras. Em conformidade com a EN 60335-2-69.
A	= Medidas exteriores
U	= Tensão de rede
F	= Frequência de rede
I	= Consumo de corrente
N	= Cabo de ligação à rede
P ₁	= Potência nominal
p _{U1}	= Vácuo máx. (na mangueira)
p _{U2}	= Vácuo máx. (no ventilador)
V _{I/s1}	= Caudal volumétrico máx. (na mangueira)
V _{I/s2}	= Caudal volumétrico máx. (no ventilador)
D _{max1}	= Fluxo máx. (na mangueira)
D _{max2}	= Fluxo máx. (no ventilador)
V	= Capacidade máx. do reservatório
m	= Peso (sem cabo de rede)
S _Ø	= Diâmetro da mangueira de aspiração
S _L	= Comprimento da mangueira de aspiração

Valor total de vibrações (soma vetorial de três direções):

Valores típicos e ponderados pela escala A para o ruído:

L_{PA} = Nível sonoro

K_{PA}, K_{WA} = Insegurança

IP = Tipo de proteção

Durante o trabalho, o nível de ruído pode exceder os 80 dB(A).



Usar proteção auditiva!

Valores medidos determinados de acordo com a EN 60704.

~ Corrente alternada

Os dados técnicos indicados são tolerantes (de acordo com os padrões individuais válidos).

Bruksanvisning i original

 Läs alla säkerhets- och bruksanvisningar noga innan du använder maskinen. Spara den medföljande dokumentationen och se till att den följer med maskinen.

1. Försäkran om överensstämmelse

Vi intygar att vi tar ansvar för att: utsuget/dammsugaren med typ- och serienummer *1) uppfyller kraven i gällande direktiv *2) och standarder *3). Teknisk dokumentation *4) - se sid. 3.

2. Föreskriven användning

ASA 20 L PC, ASA 20 L PC, ASA 30 L PC, ASA 30 M PC, ASA 20 M PC, ASA 30 H PC:

Enheten är inte avsedd för användning av personer med begränsad fysisk, sensorisk eller mental färdighet eller som saknar erfarenhet och/eller kunskaper, dvs. någon som kräver hjälp med anvisningar för att använda maskinen eller står under överinseende av någon som ansvarar för säkerheten.

Produkten är avsedd för professionell användning.

Asbesthaltigt damm får inte sugas upp.

Den är inte avsedd för att suga upp brännbart damm.

Dammsugaren är inte avsedd för att suga upp brännbara eller explosiva lösningsmedel, lösningsmedelsindränkt material, explosionsfarligt damm, vätskor som bensen, olja, alkohol, förtunning resp. material som är varmare än 60°C. Explosions- och brandrisk! Du får inte använda maskinen i närheten av lättantändliga gaser eller ämnen.

Användaren ansvarar själv för skador som orsakas av felaktig användning.

Allmänna föreskrifter om olycksförebyggande samt bifogade säkerhetsanvisningar måste följas.

ASA 20 L PC, ASA 20 L PC, ASA 30 L PC:

L Dammsugaren är avsedd för suga upp damm och fasta föremål (glasskärvar, spik osv.) samt alla slags vätskor förutom lättantändliga och brännbara vätskor och material varmare än 60°C.

Dammsugaren ska användas till avskiljning av torrt, ej brännbart damm, ej brännbara vätskor, trädamm och farligt damm med arbetsplatsgränsvärdet > 1 mg/m³.

ASA 20 M PC, ASA 20 M PC, ASA 30 M PC:

M Dammsugaren är avsedd för att suga upp hälsovådligt damm i dammklass M enl. EN 60335-2-69.

Dammsugaren ska användas till avskiljning av torrt, ej brännbart damm, ej brännbara vätskor, trädamm

och farligt damm med arbetsplatsgränsvärdet $\geq 0,1 \text{ mg/m}^3$.

Arbetsplatsgränsvärden och cancerframkallande ämnen hittar du på arbetsplatsgränsvärdeslistan eller får fram med hjälp av dina nationella branschorganisationer/myndigheter.

Resultatet från dammtekniskt godkännande gäller bara uppsugning av torrt damm.

Dammsugaren är avsedd att användas som:

a) Industridammsugare (IS) för att suga upp dammavlagringar.

b) utsug (ENT) för att suga upp fritt damm från materialbearbetande maskiner.

Dammsugaren är avsedd för professionell användning, t.ex. inom hantverk, installation, bygg, industri, verkstad, måleri, gipsning, snickeri, träbearbetning. Enligt EN 60335-2-69.

ASA 30 H PC:

H Dammsugaren är avsedd för att suga upp hälsovådligt och sjukdomsalstrande damm i dammklass H enl. EN 60335-2-69.

Dammsugaren ska användas till avskiljning av torrt, ej brännbart damm, cancerogena och sjukdomsalstrande partiklar, samt ej brännbara vätskor, trädamm och hälsofarligt damm med arbetsplatsgränsvärdet < 0,1 mg/m³.

Arbetsplatsgränsvärden och cancerframkallande ämnen hittar du på arbetsplatsgränsvärdeslistan eller får fram med hjälp av dina nationella branschorganisationer/myndigheter.

Resultatet från dammtekniskt godkännande gäller bara uppsugning av torrt damm.

Dammsugaren är avsedd att användas som:

a) Industridammsugare (IS) för att suga upp dammavlagringar.

b) utsug (ENT) för att suga upp fritt damm från materialbearbetande maskiner.

Dammsugaren är avsedd för professionell användning, t.ex. inom hantverk, installation, bygg, industri, verkstad, måleri, gipsning, snickeri, träbearbetning. Enligt EN 60335-2-69.

3. Allmänna säkerhetsanvisningar

 Användaren ska före användning ha tillgång till information, anvisningar och utbildning för att använda maskinen samt hantera de ämnen den är avsedd för, inklusive säker hantering av uppsuget material.

4. Särskilda säkerhetsanvisningar



Följ anvisningarna i textavsnitten med den här symbolen, så förebygger du personskador och skador på maskinen!

Maskinen är inte avsedd att användas av personer (även barn) med begränsad fysisk, sensorisk eller mental förmåga eller av personer som saknar lämplig erfarenhet och/eller kunskap.

Tillåt aldrig att barn använder verktyget.

Håll barn under uppsikt och se till att de inte kan leka med maskinen.

Innan du byter borstar eller andra tillbehör: stäng av enheter och koppla bort kontakten från vägguttaget.

 **VARNING** Nätkabeln får inte komma i kontakt med de roterande borstarna.

Vid skador på nätkabeln ska den bytas av tillverkaren eller tillverkarens kundtjänst eller av en person med motsvarande kvalifikationer så att det inte uppstår risker.

Se upp! Rengör vattennivåbegränsaren med jämna mellanrum och kontrollera den så att den inte är skadad.

Varning! Använd bara de tillbehör som medföljer eller finns med i bruksanvisningen. Använder du andra tillbehör, så kan det medföra säkerhetsrisk.

Du får inte använda maskinen för ej avsedd användning.

Metabo tar inget ansvar för skador på grund av ej avsedd användning, felanvändning eller obehöriga reparationer.

Låt slangen sitta i, så att dammet inte kommer ut när du inte använder maskinen.

Använd inte maskin eller tillbehör om:

- maskinen är skadad (sprickor/brott),
- sladden är trasig, sprucken eller uttjänt,
- det finns misstankar om en osynlig defekt (efter ett fall).

Rikta inte slang eller rör mot människor och djur.

VARNING -

Slå av direkt om det tränger ut skum eller vatten. Töm behållaren och eventuellt filtret.

Stå eller sitt aldrig på maskinen.

Dra alltid sladd och slang, så att det inte finns någon snubbelrisk.

Dra inte sladden över vassa kanter, vecka eller kläm den inte.

Är sladden till maskinen skadad, så måste den bli bytt mot en specialsladd. Se kapitlet Reparationer.

Anslut endast till jordat uttag.

Använd aldrig trasiga förlängningssladdar.

Dra aldrig ur eller sätt i kontakten med våta händer.

Dra alltid i kontakten, inte i sladden.

VARNING -

Uttagen på maskinen är bara avsedda för det som bruksanvisningen anger.

Lämna inte maskinen utan uppsikt. Dra ur kontakten vid längre avbrott

i arbetet. Säkra så att den inte går att sätta i av misstag.

Dammsugaren får inte användas eller förvaras i fuktig miljö utomhus.

OBS -

Maskinen är bara avsedd för förvaring inomhus.

Syror, aceton och lösningsmedel kan angripa maskinens delar.

 Slå av maskinen och dra ur kontakten före underhåll, rengöring och när du använt den. Säkra så att den inte går att sätta i av misstag.

Rengör inte dammsugaren med ång- eller högtryckstvätt.

Håll alltid lockets insida torr.

Risk för bakterietillväxt om maskinen inte blivit ordentligt rengjord på länge, särskilt vid användning inom livsmedelsindustrin: rengör och desinficera alltid maskinen när du använt den.

Använd aldrig enheten utomhus när det regnar och åskar.

Använd aldrig maskinen utomhus vid låg temperatur.

Du får inte använda enheten i utrymmen med explosionsrisk.



Se till så att dammsugaren står stadigt.

Utrymmet ska tillräcklig luftväxling L om evakueringen ska gå i retur in i rummet. Följ de nationella föreskrifterna.

Håll apparatuttaget rent och utsätt det inte för fukt.

Använd inga förlängningskablar mellan dammsugare och elverktyg.

Vid användning av apparatuttaget måste dammsugarens omgivning vara torr.

 **Varning!** Enheten innehåller  hälsovådligt damm. Det är bara behörig fackman med rätt skyddsutrustning som får sköta tömning och underhåll, inklusive hantering av dammbehållaren.

 **Varning för allmänna risker!**

 **Se upp!** Använd inte maskinen förrän du läst bruksanvisningen!

VARNING -

Användaren ska vara insatt i hur dammsugaren fungerar och vilka material den är avsedd för.

Särskilda säkerhetsanvisningar för AS 20 M PC, ASA 20 M PC, ASA 30 M PC:

Varningsdekal på maskiner i dammklass M:



Tänk på följande vid tömning och underhåll:

Rengör maskinen innan du öppnar den. Använd dammask. Se till så att andra inte utsätts för dammet. Se till så att det finns forcerad, filtererad ventilation på plats. Rengör underhållsdelen samtidigt. Starta aldrig maskinen utan komplett filtersystem. (Filterkassetter och PE-avfallspåsar).

Provningen enligt EN 60335 del 1 och 2-69 visade att de säkerhetstekniska kraven för elsäkerhet är uppfyllda även vid

uppsugning av vatten-
luftblandning.

Särskilda säkerhetsanvisningar till ASA 30 H PC:

Varningsdekal på maskiner i
dammklass H:



OBS: Denna enhet innehåller
hälsovådligt damm. Det är bara
behörig fackman med rätt
skyddsutrustning som får sköta
tömning och underhåll, inklusive
hantering av dammbehållaren.
Starta aldrig maskinen utan
komplett filtersystem.

Tänk på följande vid tömning och
underhåll:

Rengör maskinen innan du öppnar
den. Använd dammask. Se till så
att andra inte utsätts för dammet.
Se till så att det finns forcerad,
filtrerad ventilation på plats.
Rengör underhållsdelen samtidigt.
Starta aldrig maskinen utan
komplett filtersystem.
(Filterkassetter och
specialfilterpåse H-klassen)

Provningen enligt EN 60335 del 1
och 2-69 visade att de
säkerhetstekniska kraven för
elsäkerhet är uppfyllda även vid
uppsugning av vatten-
luftblandning.

WARNING - Använd inte
filterkassetter som tagits ut ur
maskinen.

Särskilda säkerhetsanvisningar till AS 20 L PC, ASA 20 L PC, ASA 30 L PC:

Varningsdekal på maskiner i
dammklass L:



Enheten är avsedd för uppsugning
av lätt hälsovådliga ämnen.

Enheten är inte avsedd för att
minska mängden trädamn i
inandningsluften.

Damm från material som blyfärg,
vissa träslag, mineraler och metall
kan vara hälsovådligt. Kontakt eller
inandning av dammet kan ge
användaren eller personer i
närheten allergiska reaktioner och/
eller luftvägsproblem.

En del damm som ek- och
bokdamm är cancerframkallande,
särskilt i kombination med tillsatser
för träbearbetning (kromat,
träskyddsmedel).

5. Översikt

Se sida 2.

- 1 Rullbroms
- 2 Behållare
- 3 Lock (endast enheterna M/H)
- 4 Sugöppning
- 5 Uttag för elverktyg (endast ASA-enheter)
- 6 Bärhandtag
- 7 Överdel
- 8 Fäste för väsksystem
- 9 Upplåsning väsksystem
- 10 Kontrollindikering för volymflöde (endast enheterna M/H)
- 11 Förvaringsfack
- 12 Brytare till/från/automatik (ej vid AS-enheter)
- 13 Snäpplås
- 14 Nätkabel
- 15 Gummi för fixering av slang
- 16 Hjulskydd/handtag
- 17 Bakre ände sugslang
- 18 Främre ände sugslang
- 19 Fäste för dammsugarpåse
- 20 Filterpåse *
- 21 Tillbehörsfästen för munstycket och slang
- 22 Skruvdragning
- 23 Filterlock
- 24 Filterkåpa

- 25 Filter
- 26 Filterkorg
- 27 Flottör
- 28 Anslutningsmuff
- 29 Sekundärluftsspjäll
- 30 Luftinlopp
- 31 Knapp till PressClean-filterrengöring (PC)
- 32 Tygdammsugarpåse*
- 33 PE-avfallspåse*
- 34 Specialfilterpåse H-klass*

* beroende på utförande/ingår inte

6. Driftstart

 **Kontrollera först att den spänning och frekvens som anges på märkskylten överensstämmer med den nätström du ska använda.**

6.1 Sätta i tygdammsugarpåse 635424000 (32)

Vi rekommenderar användning av tygdammsugarpåsar vid:

- Tillämpning, när det uppstår små mängder fint damm (t.ex. polering eller bortslipning av färg- och lackbeläggningar, uppsugning från korta borrningsarbeten med liten diameter < 10 mm osv.).
- Användning av maskiner, som t.ex. överfräsmaskiner, hyvelmaskiner, små slipmaskiner osv.

Om man använder en filterpåse fungerar inte filterrengöringsfunktionen.

Stäng av maskinen. Dra ur stickkontakten. Säkra så att den inte går att sätta i av misstag. Öppna snäpplåsen (13). Ta av överdelen (7) från behållaren (2).

Se bild C, sid. 2. Sätt i den nya tygdammsugarpåsen i det avsedda fästet (19).

Sätt på överdelen på behållaren, stäng snäpplåsen.

6.2 Sätta (33) i PE-avfallspåse 635425000/635426000

Vi rekommenderar användning av PE-avfallspåsar vid:

- Tillämpning, när det uppstår stora mängder fint damm (t.ex. fräsning av putsytor, polering och bortslipning av beläggningsmassor osv.).
- Användning av maskiner, som t.ex. saneringsfräsar, saneringsslipmaskiner, slipmaskiner för torra konstruktioner, murspårfräsar osv.

Stäng av maskinen. Dra ur stickkontakten. Säkra så att den inte går att sätta i av misstag. Öppna snäpplåsen (13). Ta av överdelen (7) från behållaren (2).

Bred ut PE-avfallspåsen (33) jämnt på behållarbotten. De runda hålen i påsen måste ligga i behållarens insida. Lägg kanterna på PE-avfallspåsen över behållarkanten, så att PE-

avfallspåsen kläms fast runtom när du sätter på överdelen (7).

Sätt på överdelen på behållaren, stäng snäpplåsen.

6.3 Specialfilterpåse H-klass 635427000 (34)

Specialfilterpåsen används vid hälsoskadligt damm.

Stäng av maskinen. Dra ur stickkontakten. Säkra så att den inte går att sätta i av misstag. Öppna snäpplåsen (13). Ta av överdelen (7) från behållaren (2).

Bred ut PE-ytterpåsen jämnt på behållarbotten. Lägg kanterna på PE-ytterpåsen över behållarkanten, så att PE-påsen kläms fast runtom när du sätter på överdelen (7). De runda hålen i påsen måste ligga i behållarens insida.

Sätt i den nya innerpåsen i det avsedda fästet (19).

Sätt tillbaka överdelen på behållaren, stäng spärrlåsen

6.4 Montera tillbehörsfästen för munstycken och slang (21)

Montera tillbehörsfästet (21) med medföljande skruvar och lämpligt verktyg så som visas på bild D s. 2.

6.5 Montera sugslang

Stick in den bakre änden av sugslangen (17) i sugöppningen (4).

6.6 Demontering/montering av kopplingsmuff (28)

Montering se s. 2 fig. F

Borttagning:

Lossa den monterade kopplingsmuffen (28) genom att vrida mot slangfästet (fig. F nr 2).

Montering:

Stick in den främre slangändan (18) med snäpplåset i muffen tills låset snäpper fast.

6.7 Reglera sugkraften

Lufttillförseln vid luftinloppet (30) och därmed sugkraften kan regleras genom att man vrider på sekundärluftsspjället (29).

7. Enheten

7.1 Till/Från/Automatik

Välj driftläge med brytaren (12):

Off = dammsugare från

On = dammsugare till (manuell drift)

AUTO= till-/frånslagningsautomatik:

Dammsugaren slås på resp. av med ett elverktyget som anslutits till uttaget (5).

7.2 PressClean

Se bild G på sidan 2. Rengöra filtret (25) med kraftigt luftflöde: tryck på knappen (31) medan allsugaren är igång (tryck 3 ggr) och täck för

sugöppningen (på dammsugarslangen eller behållaren).

7.3 Uttag (5) (endast enheterna ASA 20-30 L/M/ H PC)

 Uttaget (5) är bara avsett för anslutning av elverktyg.

 Max tillåten strömförbrukning (dammsugare och inkopplad maskin) får tillsammans inte överstiga värdet I_{max} (se tabellen sid. 3).

Står brytaren (12) i läge AUTO slår dammsugaren på resp. av samtidigt med det anslutna elverktyget i uttaget (5).

7.4 Kontrollindikering för volymflöde (10) (endast för enheterna AS 20 M PC, ASA 20 M PC, ASA 30 M PC, ASA 30 H PC)

lyser rött när det nödvändiga volymflödet på 20 m/s underskrids.

Kontrollindikeringen för volymflöde lyser och det hörs en ljudsignal när behållaren är full och/eller slangen är igensatt.

För åtgärdande av fel, se kap. 10.2

8. Användning

8.1 Torrdammsugning

Filter, maskin och tillbehör ska vara torra vid dammsugning. Om den är fuktig kan dammet fastna och sätta igen filtret.

Använd alltid tygdammarsugarpåsar (20) eller PE-avfallspåsar (33) tillsammans med filter (25).

8.2 Våt dammsugning

 Använd aldrig enheten utan isatt filter eller speciellt vätfilter. Enheten kan förstöras. Dessutom kan det läcka ut vatten.

Ta bort det du torrdammsugit innan du våtdammsuger. Då slipper du smuts och avlagringar.

Maskinen har ett flottörsystem som slår av luftflödet vid maximal vätskenivå. Du hör en tydlig ändring av motorljudet när det händer. Slå då av maskinen. Dra sedan ut kontakten ur uttaget. Flottören (27) måste fungera när du suger upp vätskor (se kap. 10. Underhåll).

Det kan rinna ut lite vatten ur slangen när du slår av.

Ta upp slangen ur vätskan innan du tömmer.

Sätt i torr filter om du ska torrdammsuga efteråt. Skiftar du ofta mellan torr- och våtdammsugning, så rekommenderar vi att du använder ett andra utbytesfilter. Låt filter, behållare och tillbehör torka, så att dammet inte fastnar på de fuktiga delarna.

Före förvaring: Låt fuktiga filter och smutsbehållarens insida torka helt.

8.3 Transport

L-klass: Låt slangen sitta kvar på apparaten, så att det inte kommer ut oönskat damm.

M- och H-klass: stäng dammsugarens inlopp med plugg när slangen är utdragen. Stick in

slangändarna i varandra, så att inget damm tränger ur.

Fäst dammsugarslangen eller sladden på maskinen med tillbehörsfästet (21) och fixera gummit (15).

Överdelen (7) måste sitta ordentligt på behållaren (2) - kontrollera så att snäpplåsen (13) är stängda.

 **Handtaget (6) får endast användas för manuell transport och får inte fästas på kranar eller liknande!**

9. Rengöring

9.1 Allmänna rengöringsanvisningar

Rengör behållare och tillbehör med vatten. Torka av överdelen (7) med fuktig trasa.

Varning! Enheten innehåller hälsovådligt damm. Det är bara behörig fackman med rätt skyddsutrustning som får sköta tömning och underhåll, inklusive hantering av dammbehållaren.

Behållartömning

 Får endast användas för damm med arbetsplatsgränsvärdet $> 1 \text{ mg/m}^3$.

- Dra ur stickkontakten. Säkra så att den inte går att sätta i av misstag.
- Öppna snäpplåsen (13). Ta av överdelen (7) från behållaren (2).
- Tippa ur behållaren.

Slänga tygdammarsugarpåsen

- Dra ur kontakten. Säkra så att den inte går att sätta i av misstag.
- Ta på dig dammask.
- Öppna snäpplåsen (13). Ta av överdelen (7) från behållaren (2).
- Dra av tygdammarsugarpåsen (20) försiktigt bakåt från sugöppningen (4).
- Avfallshantera uppsuget material som lagen föreskriver.

Bortskaffa PE-avfallspåse och specialfilterpåse H-klass

- Sätt i nätkontakten.
- Slå på dammsugaren och gör rent filtret: tryck på (31) (PressClean, se kap. 7.2).
- Slå av dammsugaren: ställ brytaren (12) i läge 0.
- Ta på dig dammask.
- Öppna snäpplåsen (13). Ta av överdelen (7) från behållaren (2). Ställ brytaren (12) i läge I innan du ställer ned överdelen, så att ev. nedfallande damm sugts upp.
- Ta försiktigt bort PE-avfallspåsen (33) från behållarens vägg, bind ihop och förslut med medföljande buntband.
- Avfallshantera uppsuget material som lagen föreskriver.

10. Underhåll

10.1 Allmänna anvisningar

 Slå av maskinen och dra ur kontakten före underhåll. Säkra så att den inte går att sätta i av misstag.

Rengöra maskinen (se kapitlet 9.).

Se till så att underhållspersonal och övriga inte blir exponerade för risk när du som användare tar isär, rengör och underhåller dammsugaren.

Försiktighetsåtgärder

Försiktighetsåtgärderna består av att du rengör maskinen före demontering, ser till så att det finns forcerad, filtrerad ventilation på platsen där du demonterar dammsugaren, rengör underhållsutrymmet och använder personlig skyddsutrustning.

10.2 Avtagande sugeffekt

Gör följande om sugeffekten avtar:

1. Rengöra filtret (25): tryck på knappen (31) (PressClean, se kap. 7.2).
2. Töm behållaren eller byt tygdammsugarpåse (20) resp. PE-avfallspåse (33).
3. Byt filter (25) resp. skaka ur, borsta av eller ta loss och tvätta ur under rinnande vatten, torka och sätt in igen (se kap. 10.3).

10.3 Byta filter

- Rengör filtret (25) igen före byte: tryck på knappen (31) (PressClean, se kap. 7.2).
- Dra ur stickkontakten. Säkra så att den inte går att sätta i av misstag.
- Öppna snäpplåsen (13). Ta av överdelen (7) från behållaren (2).

Se bild E, sid. 2. Lossa locket (23) (se inprägling). Ta bort filterlock (24) och filter (25).

Lägg det gamla filtret direkt i dammtät plastpåse och stäng, lämna för föreskriven avfallshantering.

10.4 Vattengivare

 **OBS!** Rengör flottören (27) i filterkorgen (26) med jämna mellanrum, kontrollera om det finns tecken på skador.

10.5 Teknisk kontroll

Tillverkaren eller utbildad personal ska göra dammteknisk kontroll årligen, t.ex. kontrollera om det finns filterskador, göra täthetskontroll samt funktionsprova kontrollanordningen.

Se till så att underhållspersonal och övriga inte blir exponerade för risk när du som användare tar isär, rengör och underhåller dammsugaren.

Försiktighetsåtgärder

Försiktighetsåtgärderna består av att du rengör maskinen före demontering, ser till så att det finns forcerad, filtrerad ventilation på platsen där du demonterar dammsugaren, rengör underhållsutrymmet och använder personlig skyddsutrustning.

När du gör underhåll eller reparationer ska alla kontaminerade delar som inte går att rengöra tillräckligt hanteras som avfall. Sådana delar ska avfallshandteras i slutna påsar enligt gällande bestämmelser för resp. avfall.

11. Felåtgärder

11.1 Avtagande sugeffekt

Följ anvisningarna i kapitlet Rengöring.

- Filtret (25) nedsmutsat? - rengör.
- Full tygdammsugarpåse (20)? - byt.
- Är PE-avfallspåsen (33) full? - byt.
- Full behållare (2)? - töm.
- Igentäppt munstycke, rör eller slang? - rengör.

11.2 Maskinen går inte igång

- Kontakt i uttaget?
- Strömlöst?
- Sladden OK?
- Kåpan inte riktigt stängd?
- Vattengivaren har slagit av? - Töm behållaren; slå av och på igen.
- Står brytaren (12) i läge AUTO? - Ställ den i läge I. Se kapitlet 7.1.
- Dammsugaren slår inte på resp. av med elverktyget även om brytaren (12) står i läge AUTO. - Elanslut elverktyget i uttaget (5).

 **Gör inga ingrepp i maskinen. Anlita en auktoriserad verkstad eller Metabo-service (se kapitlet 13. Reparationer)**

12. Tillbehör

Använd bara Metabo-originaltillbehör.

Kontakta din återförsäljare om du behöver tillbehör.

För tillbehör, se sida 4.

Vårt kompletta tillbehörssortiment hittar du på www.metabo.com eller i katalogen

13. Reparation

Det är bara behörig elektriker som får reparera maskinen!

Använd bara Metabos originalreservdelar.

Metabo-elverktyg som behöver repareras ska skickas till din Metabo-återförsäljare. För adresser, se www.metabo.com.

Du kan hämta reservdelslistor på www.metabo.com.

14. Miljöskydd

Metabos förpackningar kan återvinnas till 100%.

Uttjänta maskiner och tillbehör innehåller en stor andel värdefulla råämnen och plaster som kan tas omhand genom återvinning.

Förpackningsmaterial måste bortskaffas i enlighet med kommunala riktlinjer baserat på produktmärkningen. Mer information finns på www.metabo.com under service.

Denna bruksanvisning är tryckt på papper, som blekts utan klor.



Gäller bara EU-länder: släng inte uttjänta maskiner i hushållssoporna! Enligt EU-direktiv 2002/96/EG om uttjänta el- och elektronikprodukter samt enligt harmoniserad nationell lag ska uttjänta maskiner källsorteras för miljövänlig återvinning.

15. Tekniska data

Förklaringar till uppgifterna finns på sida 3.

Förbehåll för tekniska ändringar.

K = dammklass. Enligt EN 60335-2-69.

A = yttermått

U = nätspänning

F = nätfrekvens

I = Strömförbrukning

N = sladd

P_1 = nominell effektförbrukning

p_{U1} = max. undertryck (i slangen)

p_{U2} = max. undertryck (vid fläkten)

$V_{I/s1}$ = max. flöde (i slangen)

$V_{I/s2}$ = max. flöde (vid fläkten)

D_{max1} = max. flöde (i slangen)

D_{max2} = max. flöde (vid fläkten)

V = max. volym

m = vikt (utan strömkabel)

S_{\emptyset} = Diameter sugslang

S_L = Längd sugslang

Totalvärde vibrationer (vektorsumma i tre led):

Typisk A-värderad bullernivå:

L_{pA} = Ljudtrycksnivå

K_{PA}, K_{WA} = Onoggrannhet

IP = Skyddstyp

Vid arbete kan ljudnivån överskrida 80 dB(A).



Använd hörselskydd!

Mätvärdena är uppmätta enligt EN 60704.

~ Växelström

I de tekniska specifikationerna ovan tas även hänsyn till toleranserna (motsvarande respektive gällande standard).

Alkuperäiset ohjeet

 Lue ennen laitteen käyttöä oheiset turvallisuusohjeet ja käyttöopas huolellisesti ja kokonaisuudessaan läpi. Säilytä kaikki liitteinä olevat asiakirjat ja anna laite ainoastaan yhdessä näiden asiakirjojen kanssa eteenpäin.

1. Vaatimustenmukaisuusvakuutus

Vakuutamme yksinomaisella vastuullamme: Nämä imurit/pölynerottimet, merkitty tyyppitunnuksella ja sarjanumerolla *1), vastaavat direktiivien *2) ja normien *3) kaikki asiaankuuluvia määräyksiä. Teknisten asiakirjojen säilytyspaikka *4) - katso sivu 3.

2. Tarkoituksenmukainen käyttö

AS 20 L PC, ASA 20 L PC, ASA 30 L PC, ASA 30 M PC, AS 20 M PC, ASA 30 H PC:

Tämä laite ei ole tarkoitettu sellaisten henkilöiden käytettäväksi, joilla on fyysisiä, psyykkisiä tai aistirajoitteita tai joilla ei ole käytön vaatimaa kokemusta ja/tai tietoja, paitsi jos käyttö tapahtuu käyttäjän turvallisuudesta vastuussa olevan henkilön valvonnassa tai jos hän on neuvonut, miten laitetta tulee käyttää.

Tämä tuote on tarkoitettu ammattikäyttöön.

Asbestipitoisten pölyjen imurointi on kielletty.

Sillä ei saa imuroida syttyviä pölylaatuja.

Imurilla ei saa imuroida palonarkoja tai räjähtäviä liuottimia, liuottimen kastelemaa materiaalia, räjähdysvaarallisia pölylaatuja, esimerkiksi bensiiniin, öljyn, alkoholin, ohentimien kaltaisia nesteitä tai materiaaleja, joiden lämpötila on yli 60 °C. Ne aiheuttavat räjähdys- ja palovaaran! Laitetta ei saa käyttää herkästi syttyvien kaasujen tai aineiden lähellä.

Määräystenvastaisesta käytöstä aiheutuvista vaurioista vastaa ainoastaan käyttäjä.

Yleisesti hyväksytyjä tapaturmantorjuntamääräyksiä ja oheisia turvallisuusohjeita on noudatettava.

AS 20 L PC, ASA 20 L PC, ASA 30 L PC:

L Imuri sopii kaikenlaisen pölyn ja kiinteiden roskien (lasinsirut, naulat yms.) sekä nesteiden imurointiin, lukuun ottamatta herkästi syttyviä ja palavia nesteitä ja materiaaleja, joiden lämpötila on yli 60 °C.

Imuri soveltuu pölyjen ja nesteiden imemiseen, kuten kuivat, syttymättömät pölyt, syttymättömät nesteet, puupölyt ja vaaralliset pölyt, joiden raja-arvot ovat työpaikalla > 1 mg/m³.

AS 20 M PC, ASA 20 M PC, ASA 30 M PC:

M Imuri sopii pölyluokan M terveydelle haitallisen pölyn imurointiin. Standardin EN 60335-2-69 mukaan.

Imuri soveltuu pölyjen ja nesteiden imemiseen, kuten kuivat, syttymättömät pölyt, syttymättömät nesteet, puupölyt ja vaaralliset pölyt, joiden raja-arvot ovat työpaikalla > 0,1 mg/m³.

Työperäisen altistuksen raja-arvot ja syöpää aiheuttavat aineet voit katsoa työperäisen altistuksen raja-arvot sisältävästä luettelosta, tai saat tiedot kääntymällä oman maasi ammattiliittojen/viranomaislaitosten puoleen.

Pölytekniisen kokeen tulos koskee ainoastaan kuivan pölyn imurointia.

Imuri soveltuu käytettäväksi:

a) teollisuusimurina (IS) pinnalle kertyneen pölyn imurointiin.

b) pölynerottimena (ENT) materiaalityöstökoneiden synnyttämän ilmassa leijuvan pölyn imurointiin.

Imuri soveltuu ammattikäyttöön esimerkiksi käsityön, asennuksen, rakentamisen, teollisuuden, korjaamojen, maalarien, rapparien, puuseppien ja puuntyöstöyritysten piirissä. Standardin EN 60335-2-69 mukaan.

ASA 30 H PC:

H Imuri sopii pölyluokan H terveydelle haitallisten ja sairauksia aiheuttavien pölyjen imurointiin. Standardin EN 60335-2-69 mukaan.

Imuri soveltuu pölyjen ja nesteiden imemiseen, kuten kuivat, syttymättömät pölyt, syöpää ja sairauksia aiheuttavat hiukkaset sekä syttymättömät nesteet, puupölyt ja terveydelle haitalliset pölyt, joiden raja-arvot ovat työpaikalla > 0,1 mg/m³.

Työperäisen altistuksen raja-arvot ja syöpää aiheuttavat aineet voit katsoa työperäisen altistuksen raja-arvot sisältävästä luettelosta, tai saat tiedot kääntymällä oman maasi ammattiliittojen/viranomaislaitosten puoleen.

Pölytekniisen kokeen tulos koskee ainoastaan kuivan pölyn imurointia.

Imuri soveltuu käytettäväksi:

a) teollisuusimurina (IS) pinnalle kertyneen pölyn imurointiin.

b) pölynerottimena (ENT) materiaalityöstökoneiden synnyttämän ilmassa leijuvan pölyn imurointiin.

Imuri soveltuu ammattikäyttöön esimerkiksi käsityön, asennuksen, rakentamisen, teollisuuden, korjaamojen, maalarien, rapparien, puuseppien ja puuntyöstöyritysten piirissä. Standardin EN 60335-2-69 mukaan.

3. Yleiset turvallisuusohjeet



Ennen käytön aloittamista laitteen käyttäjille on annettava

laitteen käyttöön ja sillä imuroitaviin aineisiin liittyvät tiedot, ohjeet ja koulutus, mukaan lukien ohjeet imuroidun materiaalin turvallisesta hävittämisestä.

4. Erityiset turvallisuusohjeet



Huomioi tällä symbolilla merkityt tekstikohdat itsesi ja laitteesi suojaamiseksi!

Tätä laitetta ei saa käyttää henkilöt (mukaan lukien lapset), joilla on fyysisiä, aistimellisia tai henkisiä rajoitteita tai riittämätön kokemus ja/tai tietämys laitteen käytöstä.

Älä missään tapauksessa anna lasten käyttää laitetta.

Huolehdi siitä, että lapset eivät pääse leikkimään laitteen kanssa.

Ennen harjan tai muiden lisätarvikkeiden käyttöä: sammuta laite ja vedä pistoke irti pistorasiasta.



VAROITUS Varmista, että verkkojohto ei joudu kosketuksiin pyörivien harjojen kanssa.

Jos verkkojohto on vaurioitunut, sen vaihto on annettava vaarojen välttämiseksi valmistajan, sen asiakaspalvelun tai valtuutetun ammattihenkilön tehtäväksi.

Varo! Puhdista vedenkorkeuden rajoitin säännöllisesti ja tarkasta se vaurioiden varalta.

Huomio! Käytä vain laitteen toimitukseen kuuluvia tai käyttöoppaassa määritettyjä lisätarvikkeita. Muunlaisten lisätarvikkeiden käyttäminen voi vaarantaa turvallisuuden.

Muita kuin tässä mainittuja töitä ei saa tehdä.

Emme vastaa käyttötarkoituksen vastaisen käytön, epäasianmukaisen käytön tai ammattitaidottoman korjauksen aiheuttamista vahingoista.

Kun laitetta ei käytetä, jätä letku laitteeseen kiinni, jotta pölyä ei pääse tahattomasti ulos.

Älä ota laitteita ja niiden lisätarvikkeita käyttöön, jos:

- laitteessa on näkyviä vaurioita (halkeamia/murtumia),
- verkkoliitäntäjohto on viallinen, tai jos siinä näkyy halkeamia tai vanhenemisen aiheuttamia haurastumia,
- on epäily näkymättömästä viasta (putoamisen jälkeen).

Älä kohdista suulaketta, letkua tai putkea ihmisiä tai eläimiä kohti.



VAROITUS -

Kytke välittömästi pois toiminnasta, jos laitteesta tulee ulos vaahtoa tai vettä. Tyhjennä säiliö ja tarvittaessa suodatin.

Älä missään tapauksessa kiipeä laitteen päälle tai istu sen päällä.

Sijoita liitäntäjohto ja letku aina siten, että ne eivät aiheuta kompastumisvaaraa.

Älä vedä liitäntäjohtoa terävien reunojen yli, älä taita sitä äläkä jätä sitä puristuksiin.

Jos laitteen liitäntäjohto vaurioituu, se täytyy korvata erityisellä liitäntäjohdolla. Katso luku Korjaus.

Liitä laite vain sellaiseen pistorasiaan, joka on varustettu suojakoskettimella.

Älä käytä vaurioitunutta jatkojohtoa.

Älä missään tapauksessa kiinnitä tai irrota verkkopistoketta märin käsin.

Kun irrotat pistokkeen pistorasiasta, vedä aina vain verkkopistokeesta, ei missään tapauksessa johdosta.

VAROITUS -

Laitteen pistorasiaa saa käyttää vain käyttöohjeissa määritettyihin tarkoituksiin.

Älä jätä laitetta ilman valvontaa. Jos työt keskeytetään pitemmäksi ajaksi, vedä verkkopistoke irti pistorasiasta. Varmista verkkopistoke tahattomalta uudelleen liittämistä verkkoon. Imuria ei saa käyttää eikä säilyttää kosteissa olosuhteissa.

HUOMIO -

Tätä konetta saa säilyttää vain sisätiloissa.

Hapot, asetonit ja liuottimet voivat syövyttää laitteen osia.

 Kytke laite pois päältä ja vedä verkkopistoke irti pistorasiasta jokaisen käyttökerran jälkeen ja aina ennen huolto- ja puhdistustöiden aloittamista. Varmista verkkopistoke tahattomalta uudelleen liittämistä verkkoon.

Imurin puhdistamiseen ei saa käyttää höyry- tai painepesureita.

Kannen sisäpuoli tulee pitää aina kuivana.

Laitteeseen muodostuu mikro-organismeja, jos puhdistusta ei tehdä pitkään aikaan, varsinkin elintarvikkeita käsittelevissä yrityksissä: Puhdista ja desinfioi laite aina heti käytön jälkeen.

Älä missään tapauksessa avaa konetta ulkona sateella tai myrskyisellä ilmalla.

Älä käytä ulkona matalissa lämpötiloissa.

Laitetta ei saa käyttää räjähdysvaarallisissa tiloissa.



Huolehdi siitä, että imuri seisoo tukevasti alustallaan.

Huoneessa täytyy olla riittävän tehokas ilmanvaihto, jos poistoilma puhalletaan takaisin huoneeseen. Noudata maakohtaisia määräyksiä.



Pidä laitteen pistorasiaa kuivana äläkä altista sitä kosteudelle.

Älä kytke jatkojohtoa imurin ja sähkötyökalan välille.

Kun käytät laitteen pistorasiaa, käytä imuria kuivassa ympäristössä.

  Huomio! Tämä laite sisältää terveydelle haitallista pölyä. Tyhjennyksen ja huollon, mukaan lukien pölynkeruusäiliön poistamisen, saavat suorittaa vain ammattihenkilöt, joilla on yllään vastaavat suojavarusteet.

 Varoitus yleisestä vaarasta!

  Varo! Älä aloita laitteen käyttöä ennen kuin olet lukenut käyttöoppaan!

VAROITUS -

Käyttävien henkilöiden täytyy saada asianmukainen opastus imurin käytöstä ja sillä imuroitavista aineista.

Erityiset turvaohjeet malleille AS 20 M PC, ASA 20 M PC, ASA 30 M PC:

Varoituskilpi pölyluokan M koneille:



Huomioi tyhjennyksen ja huollon yhteydessä:

Ennen kuin avaat laitteen, puhdista se. Käytä hengityssuojainta. Vältä altistamista sivullisia pölylle.

Huolehdi paikallisesta suodatetusta koneellisesta ilmanvaihdosta. Puhdista lopuksi huoltoalue.

Älä käytä ilman täydellistä suodatusjärjestelmää. (suodatinkasetit ja PE-suodatinpussit).

Standardin EN 60335 osa 1 ja 2-69 mukaisessa testissä on todettu, että turvallisuustekniset vaatimukset sähköturvallisuuden suhteen täytetään myös vesi-ilmaseoksen imuroinnin yhteydessä.

Erityiset turvallisuusohjeet mallille ASA 30 H PC:

Varoituskilpi pölyluokan L koneille:

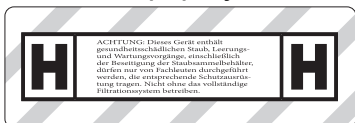

HUOMIO: Tämä laite sisältää terveydelle haitallista pölyä.

Tyhjennyksen ja huollon, mukaan lukien pölynkeruusaailiön poistamisen, saavat suorittaa vain ammattihenkilöt, joilla on yllään vastaavat suojavarusteet. Älä käytä ilman täydellistä suodatusjärjestelmää.

Huomioi tyhjennyksen ja huollon yhteydessä:

Ennen kuin avaat laitteen, puhdista se. Käytä hengityssuojainta. Vältä

altistamista sivullisia pölylle. Huolehdi paikallisesta suodatetusta koneellisesta ilmanvaihdosta. Puhdista lopuksi huoltoalue.

Älä käytä ilman täydellistä suodatusjärjestelmää.

(Suodatinkasetit ja erikoissuodatinpussit H-luokka).

Standardin EN 60335 osa 1 ja 2-69 mukaisessa testissä on todettu, että turvallisuustekniset vaatimukset sähköturvallisuuden suhteen täytetään myös vesi-ilmaseoksen imuroinnin yhteydessä.

VAROITUS - Älä käytä suodatinkasetteja enää sen jälkeen, kun ne on otettu pois koneesta.

Erityiset turvallisuusohjeet malleille AS 20 L PC, ASA 20 L PC, ASA 30 L PC:

Varoituskilpi pölyluokan L koneille:



Laite soveltuu lievästi terveydelle haitallisten aineiden imurointiin. Laite ei sovellu sellaiseen imurointiin, jolla vähennetään puupölyä hengitysilmastasta.

Määrätyistä materiaaleista, kuten lyijypitoinen maalipinta, jotkut puulajit, mineraalit ja metallit, syntyvä pöly voi olla terveydelle haitallista. Pölyn koskettaminen tai hengittäminen voi aiheuttaa allergisia reaktioita ja/tai hengitysteiden sairauksia käyttäjälle tai läheisyydessä oleville ihmisille.

Määrättyjen pölytyyppien, kuten tammi- tai pyökkipöly, katsotaan aiheuttavan syöpää, erityisesti puunkäsittelyssä käytettävien lisäaineiden yhteydessä (kromaatti, puunsuoja-aineet).

5. Yleiskatsaus

Katso sivu 2.

- 1 Rullajarru
- 2 Säiliö
- 3 Korkki (vain laitteet M/H)
- 4 Imuaukko
- 5 Pistorasia sähkölaitteille (vain ASA-laitteet)
- 6 Kantokahva
- 7 Yläosa
- 8 Kiinnitys salkkujärjestelmälle
- 9 Vapautus salkkujärjestelmä
- 10 Ilmavirtauksen merkivalo (vain laitteet M/H)
- 11 Säilytyslokero
- 12 Kytkin päälle/pois/automaatiikka (ei AS-laitteissa)
- 13 Lukitsin
- 14 Verkkojohto
- 15 Kumi letkun kiinnitykseen
- 16 Rullasuoja/tukikahva
- 17 Imuletkun takaosa
- 18 Imuletkun etuosa
- 19 Kiinnitykset pölypussille
- 20 Suodatinpussi *
- 21 Lisäkiinnitykset suuttimille ja letkulle
- 22 Ruuvit
- 23 Suodattimen lukko
- 24 Suodattimen kansi
- 25 Suodatin
- 26 Suodatintukikori
- 27 Uimuri
- 28 Liitäntämuhvi
- 29 Sivuilmasäädin
- 30 Ilmanottoaukko
- 31 Suodatinpuhdistuksen "PressClean" (PC) painike
- 32 Kangassuodatinpussi*
- 33 PE-suodatinpussi*
- 34 Erikoissuodatinpussi H-luokka*

* riippuu varustuksesta / ei kuulu toimituksen sisältöön

6. Käyttöönotto

 **Vertaa ennen käyttöönottoa, että tyyppikilvessä ilmoitettu verkkojännite ja verkkotaajuus vastaavat paikallisen sähköverkon arvoja.**

6.1 Kangassuodatinpussin 635424000 (32) asentaminen

Suosittelemme kangassuodatinpussien käyttöä seuraavissa tapauksissa:

- Käyttötarkoituksissa, joissa muodostuu pieniä määriä hienopölyä (esim. maali- ja lakkapintojen hionta ja karhennus, lyhyet poraukset pienillä halkaisijoilla < 10 mm, jne.).
- Koneita käytettäessä, kuten esim. yläjyrsimet, höyläkoneet, pienet hiomakoneet, jne.

Kangassuodatinpussia käytettäessä suodattimen puhdistus ei toimi.

Kytke laite pois päältä. Irrota verkkopistoke virtalähteestä. Varmista verkkopistoke tahattomalta uudelleen liittämiseltä verkkoon. Avaa lukitsimet (13). Ota yläosa (7) irti säiliöstä (2).

Katso kuva C, sivu 2. Aseta uusi kangassuodatinpussi sille tarkoitettuun kiinnitykseen (19).

Aseta yläosa takaisin säiliön päälle, sulje lukitsimet.

6.2 PE-suodatinpussin 635425000/635426000 (33) asentaminen

Suosittelemme PE-suodatinpussien käyttöä:

- Käyttötarkoituksissa, joissa muodostuu suuria määriä hienopölyä (esim. rapattujen pintojen aukijyrsiminen, lattioiden karhennus ja hionta, jne.).
- Koneita käytettäessä, kuten esim. saneerausjyrsimet, saneeraushiomakoneet, levyjen hiomakoneet, urajyrsimet, jne.

Kytke laite pois päältä. Irrota verkkopistoke virtalähteestä. Varmista verkkopistoke tahattomalta uudelleen liittämiseltä verkkoon. Avaa lukitsimet (13). Ota yläosa (7) irti säiliöstä (2).

Levitä PE-suodatinpussi (33) tasaisesti säiliön pohjalle. Pussin pyöreiden reikien on oltava säiliön sisäpuolella. Aseta PE-suodatinpussin reunat säiliön reunan päälle siten, että PE-suodatinpussi kiinnittyy kauttaaltaan päälle sijoitettuun yläosaan (7).

Aseta yläosa takaisin säiliön päälle, sulje lukitsimet.

6.3 Erikoissuodatinpussi H-luokka 635427000 (34)

Erikoissuodatinpussia on käytettävä terveydelle vaarallisia pölyjä käsitellessä.

Kytke laite pois päältä. Irrota verkkopistoke virtalähteestä. Varmista verkkopistoke tahattomalta uudelleen liittämiseltä verkkoon. Avaa lukitsimet (13). Ota yläosa (7) irti säiliöstä (2).

Levitä PE-ulkopussi tasaisesti säiliön pohjalle. Aseta PE-ulkopussin reunat säiliöreunan päälle niin, että PE-pussi on kiinnitettyä kauttaaltaan päälle laitettavan yläosan (7) kanssa. Pussin pyöreiden reikien on oltava säiliön sisäpuolella.

Aseta kangassuodatinpussi sille tarkoitettuun kiinnitykseen (19).

Aseta yläosa takaisin säiliön päälle, sulje lukitsimet.

6.4 Suuttimien ja letkujen lisäkiinnitysten (21) asentaminen

Kiinnitä lisäkiinnitykset (21) laitteeseen oheisilla ruuveilla ja sopivilla työkaluilla sivulla 2 olevan kuvan D mukaisesti.

6.5 Imuletkun asennus

Kytke imuletkun (17) takaosa imuaukkoon (4).

6.6 Liitäntämuhvin (28) irrotus ja kiinnitys

Asennus katso s. 2 kuva F

Irrottaminen:

Vapauta kiinnitetty liitäntämuhvi (28) letkun kiinnityksestä vastapäivään kääntämällä (kuva F nro 2).

Kiinnittäminen:

Aseta kiinnityslukolla varustettu letkun etuosa (18) muhviin niin, että lukitus lukkiutuu kiinni.

6.7 Imuvoiman säätäminen

Ilmansyöttöä ja siten imuvoimaa voidaan säätää ilmanottoaukossa (30) sivuilmasäädintä (29) kääntämällä.

7. Laite

7.1 Päälle-/poiskytkentä, automatiikka

Valitse käyttötapa kytkimellä (12):

Off = imuri pois päältä

On = imuri päälle (manuaalinen käyttö)

AUTO= Päälle-/poiskytkentä- automatiikka:

Pistorasiaan (5) liitetty sähkölaite kytkee imurin päälle tai pois

7.2 PressClean

Katso kuva G sivulla 2. Kun haluat puhdistaa suodattimen (25) voimakkaalla ilmavirralla: Paina painiketta (31) imurin käydessä (paina 3 kertaa pohjaan) ja pidä tässä yhteydessä imuaukko (imuletkun tai säiliön kohdalta) suljettuna.

7.3 Pistorasia (5) (vain laitteet ASA 20-30 L/M/PC)

 Pistorasia (5) on tarkoitettu vain sähkölaitteen liitäntään.

 Suurimman sallitun virranoton (imuri ja paikalleen liitetty laite) summa ei saa ylittää arvoa I_{max} (ks. taulukko, sivu 3).

Kun kytkin (12) on asennossa "AUTO", pistorasiaan (5) liitetty sähkölaite kytkee imurin päälle tai pois.

7.4 Ilmavirtauksen merkkivalo (10) (vain laitteille AS 20 M PC, ASA 20 M PC, ASA 30 M PC, ASA 30 H PC)

palaa punaisena, jos ilmavirtaus on alle vaaditun 20 m/s.

Kun säiliö on täynnä ja/tai imuletku on tukkeutunut, ilmavirtauksen merkkivalo syttyy ja lisäksi kuuluu äänimerkki.

Vian korjaus katso luku 10.2.

8. Käyttö

8.1 Kuivaimurointi

Imuroi ainoastaan kivulla suodattimella, laitteella ja lisätarvikkeilla. Kosteana pöly voi tarttua kiinni ja kuorettaa.

Käytä kangassuodatinpussia (20) tai PE-suodatinpussia (33) aina yhdessä suodattimien (25) kanssa.

8.2 Märkäimurointi

 Älä missään tapauksessa käytä laitetta ilman paikalleen asetettua suodatinta tai erityistä märkäsuoatinta. Laite voi rikkoutua. Lisäksi vettä voi valua ulos.

Poista kuivamateriaali ennen märkäimurointia. Siten vältät voimakkaan likaantumisen ja kuoretumisen.

Laitteessa on uimurijärjestelmä, joka katkaisee laitteen läpi kulkevan ilmavirran, kun nestepinnan maksimitaso on saavutettu. Jos näin on asian laita, silloin kuulet huomattavan muutoksen moottorin äänessä. Sammuta laite siinä tapauksessa. Vedä sen jälkeen pistoke irti pistorasiasta. Nesteitä saa imuroida vain silloin, kun uimuri (27) on toimintakunnossa (katso luku 10. Huolto).

Poispäältäkytkemisen jälkeen letkusta voi virrata jonkin verran vettä takaisin.

Ennen tyhjentämistä vedä ensin imuletku pois nesteestä.

Käytä myöhemmin tehtävässä kuivaimuroinnissa kuivaa suodatinta. Vaihdettaessa usein kuiva- ja märkäimuroinnin kesken suosittelemme käyttämään toista (vaihto-) suodatinta. Anna suodattimen, säiliön ja lisätarvikkeiden kuivua, jotta pöly ei takerru kosteisiin osiin.

Ennen säilyttämistä: anna kosteiden suodattimien ja likäsäiliön sisäpuolen kuivua täydellisesti.

8.3 Kuljetus

L-luokka: Jätä letku koneeseen, jotta pölyä ei pääse tahattomasti purkautumaan ulos.

M- ja H-luokka: Jos letku on irrotettu, sulje imuaukko tulpalla. Kytke letkujen päät toisiinsa, jotta pölyä ei pääse vapautumaan letkusta.

Kiinnitä imuletku tai verkkoliitäntäjohto lisäkiinnityksellä (21) ja kumilla (15) varustettuun laitteeseen.

Yläosan (7) täytyy olla pitävästi kiinni säiliössä (2) - tarkista, että lukitsimet (13) ovat kiinni.

 **Kahvaa (6) saa käyttää vain käsikuljetukseen, ei nostolaitteiden tms. kiinnitykseen!**

9. Puhdistus

9.1 Yleiset puhdistusohjeet

Puhdista säiliö ja lisätarvikkeet vedellä. Pyyhi yläosa (7) puhtaaksi kostealla liinalla.

Huomio! Tämä laite sisältää terveydelle haitallista pölyä. Tyhjennyksen ja huollon, mukaan lukien pölynkeruusaailiön poistamisen, saavat suorittaa vain ammattihenkilöt, joilla on yllään vastaavat suojavarusteet.

Säiliön tyhjentäminen

 Sallittu vain pölyjen kanssa ja kun työperäisen altistumisen raja-arvot > 1 mg/m³.

- Irrota verkkopistoke virtalähteestä. Varmista verkkopistoke tahattomalta uudelleen liittämiseltä verkkoon.
- Avaa lukitsimet (13). Ota yläosa (7) irti säiliöstä (2).
- Tyhjennä säiliö.

Kangassuodatinpussin hävittäminen

- Vedä verkkopistoke irti pistorasiasta. Varmista verkkopistokkeen tahattoman kytkemisen estämiseksi.
- Pue hengityksensuojain.
- Avaa lukitsimet (13). Ota yläosa (7) irti säiliöstä (2).
- Vedä kangassuodatinpussi (20) varovasti irti imuaukosta (4) taaksepäin.
- Hävitä imuroitu materiaali lakimääräysten mukaan.

PE-suodatinpussien ja

erikoissuodatinpussien, H-luokka, hävitys

- Asenna verkkopistoke verkkovirtaan.
- Kytke imuri päälle ja puhdista suodatin: Paina painiketta (31) ("PressClean" katso luku 7.2).
- Kytke imuri pois päältä: Aseta kytkin (12) asentoon "0".
- Pue hengityksensuojain.
- Avaa lukitsimet (13). Ota yläosa (7) irti säiliöstä (2). Ennen kuin poistat yläosan, aseta kytkin (12) asentoon "I", jotta mahdollisesti variseva pöly saadaan imuroitua pois.
- Poista PE-suodatinpussi (33) varovasti säiliön reunasta, sido kiinni ja sulje vielä oheisella nippusiteellä.
- Hävitä imuroitu materiaali lakimääräysten mukaan.

10. Huolto

10.1 Yleiset ohjeet

 Ennen kuin aloitat tekemään huoltotehtäviä, kytke laite pois päältä ja vedä verkkopistoke irti pistorasiasta. Varmista verkkopistoke tahattomalta uudelleen liittämiseltä verkkoon.

 Puhdista laite (katso luku 9.).

Käyttäjän tekemässä huollossa imuri täytyy purkaa, puhdistaa ja huoltaa ohjeen mukaisesti, ilman että huoltohenkilökunnalle ja muille ihmisille aiheutetaan vaaraa.

Varotoimenpiteet

Soveltuviin varotoimenpiteisiin kuuluvat puhdistus ennen purkamista, paikallisen suodatetun pakkotuuletuksen järjestäminen siellä missä imuri puretaan, huoltoalueen puhdistus ja sopiva henkilökohtainen suojavarustus.

10.2 Imutehon heikkeneminen

Imutehon heiketessä tee seuraavat toimenpiteet:

1. Suodattimen (25) puhdistus: Paina painiketta (31) ("PressClean" katso luku 7.2)
2. Tyhjennä säiliö tai vaihda kangassuodatinpussi (20) tai PE-suodatinpussi (33).
3. Vaihda suodatin (25), tai ravistele, harjaa tai irrota, pese puhtaaksi juoksevan veden alla, kuivaa ja asenna takaisin paikalleen (katso luku 10.3).

10.3 Suodattimen vaihtaminen

- Puhdista suodatin (25) ennen vaihtoa vielä kertaalleen: Paina painiketta (31) ("PressClean" katso luku 7.2).
- Irrota verkkopistoke virtalähteestä. Varmista verkkopistoke tahattomalta uudelleen liittämiseltä verkkoon.
- Avaa lukitsimet (13). Ota yläosa (7) irti säiliöstä (2).

Katso kuva E, sivu 2. Avaa lukitsin (23) (katso kaiverrus). Poista suodattimen kansi (24) ja suodatin (25).

Sulje vanha suodatin välittömästi pölytiiviseen muovipussiin ja hävitä määräysten mukaisesti.

10.4 Vesianturi

 HUOMIO - Puhdista suodatintukikoriin (26) asennettu uimuri (27) säännöllisesti ja tarkista se vaurioiden varalta.

10.5 Tekninen tarkastus

Valmistajan tai opastuksen saaneen henkilön tulee suorittaa pölytekninen tarkastus vähintään kerran vuodessa, esimerkiksi suodattimen vauriottomuus, laitteen tiivisyys ja valvontalaitteen toiminta.

Käyttäjän tekemässä huollossa imuri täytyy purkaa, puhdistaa ja huoltaa ohjeen mukaisesti, ilman että huoltohenkilökunnalle ja muille ihmisille aiheutetaan vaaraa.

Varotoimenpiteet

Soveltuviin varotoimenpiteisiin kuuluvat puhdistus ennen purkamista, paikallisen suodatetun pakkotuuletuksen järjestäminen siellä missä imuri puretaan, huoltoalueen puhdistus ja sopiva henkilökohtainen suojavarustus.

Huolto- ja korjaustöiden yhteydessä kaikki saastuneet esineet, joita ei pystytä puhdistamaan tyydyttävästi, täytyy hävittää. Sellaiset esineet täytyy toimittaa hävitettäväksi tiivissä pusseissa kyseessä olevan jätteen hävittämistä koskevien määräysten mukaan.

11. Häiriöiden korjaus

11.1 Imutehon heikkeneminen

Noudata luvussa Puhdistus annettuja ohjeita.

- Ovatko suodattimet (25) likaisia? - puhdista.
- Onko kangassuodatinpussi (20) täynnä? - vaihda.
- Onko PE-suodatinpussi (33) täynnä? - vaihda.
- Onko säiliö (2) täynnä? - tyhjennä.

- Suutin, putket tai letku tukkiutunut? - puhdistista.

11.2 Laite ei käynnisty

- Onko pistoke pistorasiassa?
- Eikö sähköverkossa ole jännitettä?
- Onko verkkojohto kunnossa?
- Onko laitteen kansi kunnolla kiinni?
- Onko vesianturi on kytkettyyn pois päältä? - tyhjänsä säiliö; kytke pois päältä ja sen jälkeen uudelleen päälle.
- Onko kytkin (12) asennossa "AUTO"? - laita asentoon "I". Katso luku 7.1.
- Sähkölaite ei kytke imuria päälle tai pois, vaikka kytkin (12) on asennossa "AUTO". - liitä sähkölaite pistorasiaan (5).

 **Älä tee mitään toimenpiteitä laitteessa. Käännä valtuutetun korjaamon tai Metabo-huollon puoleen (katso luku 13. Korjaus)**

12. Lisätarvikkeet

Käytä ainoastaan alkuperäisiä Metabon lisätarvikkeita.

Mikäli tarvitsit lisätarvikkeita, käännä myyjäsi puoleen.

Lisätarvikkeet katso sivu 4.

Lisätarvikkeiden täydellisen valikoiman löydät osoitteesta www.metabo.com tai luettelosta

13. Korjaus

Laitteiden korjaustöitä saavat suorittaa ainoastaan sähköalan ammattilaiset!

Käytä ainoastaan alkuperäisiä Metabo-varaosia.

Jos Metabo-sähkötyökalusi tarvitsevat korjausta, ota yhteyttä Metabo-edustajaan. Katso osoitteet osoitteesta www.metabo.com.

Varaosaluettelot voit ladata osoitteesta www.metabo.com.

14. Ympäristönsuojelu

Metabo-pakkaukset ovat 100 %:sti kierrätyskelpoisia.

Käytöstä poistetut laitteet ja tarvikkeet sisältävät paljon arvokkaita raaka-aineita ja muoveja, jotka niin ikään voidaan ohjata kierrätysprosessiin.

Pakkausmateriaalit on hävitettävä paikallisia määräyksiä noudattaen niiden tunnistusten mukaisesti. Lisätietoa löytyy osoitteesta www.metabo.com kohdassa Asiakaspalvelu.

Tämä käyttöopas on painettu ilman klooria valkaistulle paperille.

 Vain EU-maille: Älä hävitä laitteita kotitalousjätteen mukana! Eurooppalaisen sähkö- ja elektroniikkalaiteromusta annetun direktiivin 2002/96/EY ja kansallisten lakisovellusten mukaisesti pitää käytöstä

poistettavat laitteet kerätä erikseen ja toimittaa ympäristöä säästävään kierrätykseen.

15. Tekniset tiedot

Selitykset sivulla 3annetuille tiedoille.

Pidätämme oikeuden tehdä teknisen kehityksen vaatimia muutoksia.

K	= pölyluokka. Standardin EN 60335-2-69 mukaan.
A	= ulkomitat
U	= verkkojännite
F	= verkkoataajuus
I	= virranotto
N	= verkkoliitäntäjohto
P ₁	= nimellisoteho
p _{U1}	= maks. alipaine (letkussa)
p _{U2}	= maks. alipaine (puhaltimessa)
V _{1/s1}	= maks. ilmavirtaus (letkussa)
V _{1/s2}	= maks. ilmavirtaus (suulakkeessa)
D _{max1}	= maks. virtausmäärä (letkussa)
D _{max2}	= maks. virtausmäärä (puhaltimessa)
V	= maks. säiliötilavuus
m	= paino (ilman verkkojohtoa)
S _Ø	= imuletkun halkaisija
S _L	= imuletkun pituus

Värähtelyn kokonaisarvo (kolmen suunnan vektorisumma):

Tyyppillinen A-painotettu äänitaso:

L_{pA} = äänen painetaso

K_{PA}, K_{WA} = epävarmuus

IP = suojatyyppi

Käytössä melutaso voi ylittää 80 dB (A).

 **Käytä kuulosuojaimia!**

Mittausarvot ilmoitettu EN 60704 mukaan.

~ Vaihtovirta

Annetut tekniset tiedot ovat toleranssien mukaisia (vastaavat kyseisiä voimassa olevia standardeja).

Original bruksanvisning

 Les nøye gjennom den vedlagte sikkerhetsinformasjonen og bruksanvisningen før du tar i bruk apparatet. Ta vare på alle vedlagte dokumenter og overlatt alltid apparatet til andre sammen med disse.

1. Samsvarserklæring

Vi erklærer under eget ansvar: Denne støvsugeren/-avstøveren, identifisert med type- og serienummer *1), overholder alle relevante bestemmelser i direktivene *2) og standardene *3). Teknisk dokumentasjon ved *4) – se side 3.

2. Forskriftsmessig bruk

AS 20 L PC, ASA 20 L PC, ASA 30 L PC, ASA 30 M PC, AS 20 M PC, ASA 30 H PC:

Denne maskinen skal ikke brukes av personer (inkl. barn) som har begrensede fysiske eller psykiske evner eller sanseevner, eller som mangler erfaring eller kunnskap, uten at de er under oppsyn av en person med ansvar for sikkerheten eller de har fått opplæring av denne i hvordan maskinen skal brukes.

Følg nasjonale forskrifter og anvisningene fra produsenten av materialet som bearbejdes.

Dette produktet er beregnet for kommersiell bruk.

Det må ikke suges opp asbestholdig støv.

Det må ikke brukes til å suge opp brennbart støv.

Det må ikke brukes til å suge opp brennbare eller eksplosive løsemidler, materialer som er dynket i løsemidler, eksplosjonsfarlig støv, væsker som bensin, olje, alkohol, fortynningsmidler eller materialer som er varmere enn 60 °C. Det er ellers høy eksplosjons- og brannfare! Apparatet må ikke brukes i nærheten av antennerlige gasser og substanser.

Brukeren er alene ansvarlig for skader som oppstår pga. uhensiktsmessig bruk.

Generelt gjeldende arbeidsmiljøforskrifter og vedlagt sikkerhetsinformasjon må overholdes.

AS 20 L PC, ASA 20 L PC, ASA 30 L PC:

L Støvsugeren er egnet til oppsuging av støv og faste komponenter (glasskår, spiker osv.) samt væsker av alle slag bortsett fra lett antennerlige og brennbare væsker og material med høyere temperatur enn 60 °C.

Støvsugeren er egnet til oppsamling av tørt, ikke brennbart støv, ikke brennbare væsker, trestøv og farlig støv med grenseverdier > 1 mg/m³.

AS 20 M PC, ASA 20 M PC, ASA 30 M PC:

M Støvsugeren er egnet til oppsuging av helsefarlige støv i støvklasse M, i henhold til EN 60335-2-69.

Støvsugeren er egnet til oppsamling av tørt, ikke brennbart støv, ikke brennbare væsker, trestøv og farlig støv med grenseverdier ≥ 0,1 mg/m³.

Du finner informasjon om arbeidsplassgrenseverdiene og kreftfremkallende stoffer i arbeidsplassgrenseverdilisten eller ved å ta kontakt med ditt nasjonale yrkesforbund.

Resultatet av den støvtekniske kontrollen bygger bare på av- og oppsuging av tørt støv.

Støvsugeren egner seg som:

- Industristøvsuger (IS) for oppsuging av oppsamlet støv.
- Avsug (ENT) for svevestøv fra materialbearbejdingsmaskiner.

Støvsugeren egner seg for bruk innen f.eks. håndverk, installasjon, anleggsbygg, industri, verksteder, maling, gipsing, snekring, trebearbejdingsbedrifter. i henhold til EN 60335-2-69.

ASA 30 H PC:

H Støvsugeren er egnet til oppsuging av helsefarlig og sykdomsfremkallende støv i støvklasse M, i henhold til EN 60335-2-69.

Støvsugeren er egnet til oppsamling av tørt, ikke brennbart støv, kreftfremkallende partikler samt ikke brennbare væsker, trestøv og helsefarlig støv med grenseverdier < 0,1 mg/m³.

Du finner informasjon om arbeidsplassgrenseverdiene og kreftfremkallende stoffer i arbeidsplassgrenseverdilisten eller ved å ta kontakt med ditt nasjonale yrkesforbund.

Resultatet av den støvtekniske kontrollen bygger bare på av- og oppsuging av tørt støv.

Støvsugeren egner seg som:

- Industristøvsuger (IS) for oppsuging av oppsamlet støv.
- Avsug (ENT) for svevestøv fra materialbearbejdingsmaskiner.

Støvsugeren egner seg for bruk innen f.eks. håndverk, installasjon, anleggsbygg, industri, verksteder, maling, gipsing, snekring, trebearbejdingsbedrifter. i henhold til EN 60335-2-69.

3. Generelle sikkerhetsanvisninger

 **Før bruk skal brukeren få informasjon, anvisninger og opplæring i apparatet og substansene som det kan brukes**

til, inkludert forskriftsmessig kassering av det oppsugde materialet.

4. Spesiell sikkerhetsinformasjon



For din egen sikkerhet og for å beskytte apparatet må du ta hensyn til tekst som er merket med dette symbolet!

Dette utstyret er ikke beregnet til å brukes av personer (inkludert barn) med begrensede fysiske eller mentale evner eller av personer uten tilstrekkelig erfaring og kompetanse.

La aldri barn bruke apparatet.

Barn skal holdes under oppsyn for å unngå at de leker med maskinen.

Før utskiftning av børstene eller andre tilbehørsdeler: koble ut apparatet og trekk støpselet ut av stikkkontakten.

 **ADVARSEL** Pass på at nettleddningen ikke kommer i kontakt med de roterende børstene.

Hvis nettleddningen blir skadet, må den av sikkerhetsgrunner skiftes hos produsenten, produsentens kundeservice eller en tilsvarende kvalifisert person.

Forsiktig! Rengjør vannstandsbegrenseren med jevne mellomrom og kontroller den for tegn på skade.

Forsiktig! Bruk bare tilbehøret som følger med apparatet eller som står oppført som tilbehør i bruksanvisningen. Bruk av annet tilbehør kan gå ut over sikkerheten.

Det er ikke tillatt å utføre andre arbeider enn dem som står beskrevet her, med apparatet.

Ved ikke-tiltenkt bruk, ufagmessig betjening eller ufagmessige reparasjoner, bortfaller alle garantikrav ved eventuelle skader.

La slangen være koblet til apparatet når det ikke er i bruk for å unngå at støv utilsiktet lekker ut av apparatet.

Ta ikke apparatet og tilbehøret i bruk hvis:

- apparatet har synlige skader (riper, brudd)
- strømledningen er defekt, har tegn til sprekker eller tydelig aldring
- det muligens finnes en usynlig defekt (etter et fall).

Rett ikke munnstykker, slanger eller rør mot mennesker eller dyr.



ADVARSEL -

Slå apparatet av umiddelbart hvis det kommer skum eller vann ut av det. Tøm beholder og eventuelt filter.

Aldri trå eller sitt på apparatet.

Legg alltid strømledningen og slangen slik at det ikke er fare for at noen skal snuble over dem.

Trekk, knekk eller klem aldri strømledningen over skarpe kanter.

Hvis strømledningen til apparatet blir skadet, må den byttes ut med en spesiell strømledning. Se kapittelet om reparasjon.

Må bare kobles til en jordet stikkontakt.

Bruk aldri skadede skjøteledninger.

Aldri sett i eller trekk ut nettstøpselet med våte hender.

Trekk bare i støpselet, ikke i ledningen.

ADVARSEL -

Stikkkontakten på apparatet skal bare brukes til de formål som står oppført i bruksanvisningen.

La aldri apparatet være uten oppsikt. Trekk ut støpselet ved lengre arbeidspauser. Sikre mot at støpselet settes inn utilsiktet.

Støvsugeren må ikke brukes eller oppbevares utendørs hvis det er fuktig vær.

OBS -

Maskinen skal bare oppbevares innendørs.

Syrer, aceton og løsemidler kan etse inn i apparatdelene.

 Slå av og trekk ut støpselet før hvert vedlikehold, rengjøring av apparatet og etter hver bruk. Sikre mot at støpselet settes inn utilsiktet.

Ikke bruk dampstrålerenser eller høytrykksspyler til å rengjøre støvsugeren.

Det må alltid være tørt under lokket.

Dersom det går lang tid uten at apparatet rengjøres, er det fare for bakteriedannelse, spesielt ved bruk i bedrifter som behandler matprodukter: Apparatet må alltid rengjøres og desinfiseres med en gang etter bruk.

Aldri åpne apparatet utendørs i regn- eller tordenvær.

Bruk ikke apparatet utendørs ved lave temperaturer.

Ikke bruk apparatet på steder der det foreligger eksplosjonsfare.

Pass på at støvsugeren står støtt.

Det må være tilstrekkelig høy luftutskiftningsverdi L i rommet når avluften vender tilbake i rommet.

Ta hensyn til nasjonale bestemmelser.

Hold apparatets støpsel tørt og ikke utsett det for fuktighet

Ikke koble noen skjøteledning mellom suger og elektroverktøy.

Ved bruk av apparatets stikkontakt skal sugeren brukes i tørre omgivelser.

 Forsiktig! Dette apparatet inneholder helseskadelig støv. Tømming og vedlikehold, inkludert tømming av støvsamlerbeholderne skal bare utføres av fagfolk med tilsvarende verneutstyr.

 Advarsel - generell fare!

 Obs! Bruk ikke apparatet før du har lest bruksanvisningen!

ADVARSEL -

De personene som skal bruke denne støvsugeren, må få tilstrekkelig opplæring i hvordan den brukes.

Spesiell sikkerhetsinformasjon for AS 20 M PC, ASA 20 M PC, ASA 30 M PC:

Varselskilt for maskiner i støvklasse M:



Ta hensyn til følgende ved tømming og vedlikehold: Rengjør apparatet før det åpnes. Bruk støvmaske. Unngå at

personer som ikke er involvert i arbeidet utsettes for støv. Sørg for ventilering med filter. Rengjør deretter vedlikeholdsområdet. Bruk ikke apparatet uten fullstendig filtreringssystem (Filterkassetter og PE-deponeringspose).

Kontrollen iht. EN 60335, del 1 og 2-69, viste at de sikkerhetstekniske kravene til elektrisk sikkerhet også er oppfylt ved oppsuging av vannluft-blandinger.

Spesiell sikkerhetsinformasjon for ASA 30 H PC:

Varselskilt for maskiner i støvklasse H:



ADVARSEL: Dette apparatet inneholder helseskadelig støv. Tømming og vedlikehold, inkludert tømming av støvsamlerbeholderne skal bare gjennomføres av fagfolk med tilpasset verneutstyr. Bruk ikke apparatet uten fullstendig filtreringssystem.

Ta hensyn til følgende ved tømming og vedlikehold: Rengjør apparatet før det åpnes. Bruk støvmaske. Unngå at personer som ikke er involvert i arbeidet utsettes for støv. Sørg for ventilering med filter. Rengjør deretter vedlikeholdsområdet. Bruk ikke apparatet uten fullstendig filtreringssystem. (Filterkassetter og spesialfilterposer H-Klasse).

Kontrollen iht. EN 60335, del 1 og 2-69, viste at de sikkerhetstekniske kravene til elektrisk sikkerhet også

er oppfylt ved oppsuging av vannluft-blandinger.

ADVARSEL - filterkassetter må ikke brukes lenger etter uttak av maskinen.

Spesiell sikkerhetsinformasjon for AS 20 L PC, ASA 20 L PC, ASA 30 L PC:

Varselskilt for maskiner i støvklasse L:



Apparatet er egnet til oppsuging av lettere helsefarlige stoffer.

Apparatet er ikke egnet til reduksjon av trestøv i luften.

Støv fra materialer som blyholdig maling, noen tresorter, mineraler og metall kan være helseskadelig. Å ta på eller puste inn støv kan fremkalle allergiske reaksjoner og/eller sykdommer i luftveiene hos personer som oppholder seg i nærheten.

Bestemte typer støv, som støv fra eik og bøk, regnes som kreftfremkallende, særlig i forbindelse med tilsetningsstoffer som brukes i trevarebransjen (kromat, trebeskyttelsesmiddel).

5. Oversikt

Se side 2.

- 1 Hjulbrems
- 2 Beholder
- 3 Lokk (kun M/H apparater)
- 4 Sugeåpning
- 5 Stikkontakt for elektroverktøy (kun ASA apparater)
- 6 Bærehåndtak
- 7 Overdel
- 8 Feste for koffertsystem
- 9 Utløser for koffertsystem
- 10 Volumstrøm-kontrolllampe (kun M/H apparater)
- 11 Oppbevaringsrom

- 12 Bryter av/på/auto (ikke på AS apparater)
- 13 Knepplås
- 14 Strømkabel
- 15 Strikk for slagefeste
- 16 Hjulbeskyttelse/håndtak
- 17 Bakre ende av sugeslange
- 18 Fremre ende av sugeslange
- 19 Feste for støvsugerpose
- 20 Filterpose *
- 21 Tilbehørsfestefor dyser og slange
- 22 Skruing
- 23 Filterlås
- 24 Filterdeksel
- 25 Filter
- 26 Filterstøttekurv
- 27 Flottører
- 28 Koblingsmuffe
- 29 Tilleggsluftåpning
- 30 Luftinntak
- 31 Knapp for filterrensing "PressClean" (PC)
- 32 Fleece-filterposer*
- 33 PE-posere*
- 34 Spesialfilterposer H-klasse*

* avhengig av utstyr/ikke inkludert

6. Ta i bruk

 **Kontroller før bruk at nettspenningen og nettfrekvensen på typeskiltet stemmer overens med strømmnettets spesifikasjoner.**

6.1 Sette inn fleece-filterpose 635424000 (32)

Vi anbefaler bruk av fleeceposer ved:

- Bruk der det oppstår små mengder finstøv (f.eks. sliping av maling og lakk, oppsuging etter boring av hull med diameter < 10 mm, osv.).
- Bruk av maskiner som f.eks.: overfreser, høvelmaskiner, små slipemaskiner osv.

Når det brukes fleeceposer settes filterrensjøringen ut av funksjon.

Slå av maskinen. Trekk ut støpselet. Sikre mot at støpselet settes inn utilsiktet. Åpne låsehakene (13). Ta overdelen (7) av beholderen (2).

Se fig. C på side 2. Sett den nye fleece filterposen inn i festet (19).

Sett overdelen tilbake på beholderen og lukk låsehakene.

6.2 Sette inn PE-deponeringspose 635425000/635426000 (33)

Vi anbefaler bruk av PE-posere ved:

- Bruk der det oppstår større mengder finstøv (f.eks. sliping av pussede flater, bortsliping av sement osv.).
- Bruk av maskiner som f.eks.: betongfreser, betongslipere, gipsslipere, murnottfreser osv.

Slå av maskinen. Trekk ut støpselet. Sikre mot at støpselet settes inn utilsiktet. Åpne låsehakene (13). Ta overdelen (7) av beholderen (2).

Spre PE-deponeringsposen (33) ut i bunnen av beholderen. Pass på at de runde hullene i posen er inne i beholderen. Brett kantene på PE-deponeringsposen ut over beholderkanten slik at PE-deponeringsposen blir klemt fast når overdelen (7) settes på.

Sett overdelen tilbake på beholderen og lukk låsehakene.

6.3 Spesialfilterposer H-klasse 635427000 (34)

Spesial filterposer ska brukes når det arbeides med helseskadelig støv.

Slå av maskinen. Trekk ut støpselet. Sikre mot at støpselet settes inn utilsiktet. Åpne låsehakene (13). Ta overdelen (7) av beholderen (2).

Spre Pe-ytterposen ut i bunnen av beholderen. Brett kantene på PE-ytterposen ut over beholderkanten slik at PE-posen blir klemt fast når overdelen (7) settes på. Pass på at de runde hullene i posen er inne i beholderen.

Sett fleece-innerposen inn i festene (19).

Sett overdelen tilbake på beholderen og lukk låsehakene

6.4 Montere tilbehørsfestet for dyser og slange (21)

Fest oppbevaringen (21) på apparatet med skruene som følger med og et egnet verktøy, slik det vises i fig. D på side 2.

6.5 Montere sugeslangen

Stikk den bakre enden av sugeslangen (17) inn i sugeåpningen (4).

6.6 Ta av eller sette på koblingsmuffen (28)

Montering, se s. 2 fig. F

Demontering:

Løsne den monterte koblingsmuffen (28) ved å dreie den mot slangefestet (fig. F, nr. 2).

Montering:

Stikk slangeenden (18) med klikklåsen inn i muffen til låsen raster inn.

6.7 Regulere sugekraften

Drei på tilleggsluftåpningen (29) for å regulere gjennomgangen i luftinntaket (30) og dermed også sugekraften.

7. Apparatet

7.1 Inn-/utkobling, automatikk

Velg driftsmodus med bryteren (12):

Off = Støvsugeren av

On = Støvsugeren på (manuell drift)

AUTO= Inn-/utkoblingsautomatikk:

Støvsugeren slås på og av med et elektroverktøy som er koblet til stikkkontakten (5).

7.2 PressClean

Se fig. G på side 2. For å rengjøre foldefilteret (25) med kraftig luftstrøm: Trykk på knappen (31) mens støvsugeren er på (trykk tre ganger) samtidig som sugeåpningen (på sugeslangen eller på beholderen) holdes stengt.

7.3 Stikkontakt (5) (kun ASA 20-30 L/M/H PC)

 Stikkontakten (5) er bare beregnet for tilkobling av elektroverktøy.

 Maksimalt tillatt strømforbruk (for suger og tilkoblet apparat) skal ikke overskride verdien I_{maks} . (se tabell, side 3).

Hvis bryteren (12) står i stillingen "AUTO" slås støvsugeren på og av med et elektroverktøy som er koblet til stikkontakten (5).

7.4 Volumstrøm-kontrollampe (10) (kun for AS 20 M PC, ASA 20 M PC, ASA 30 M PC, ASA 30 H PC)

lyser rødt hvis påkrevd volumstrøm på 20 m/sek. ikke nås.

Hvis beholderen er full og/eller sugeslangen tilstoppet lyser indikatoren for volumstrøm samtidig som det høres et lydsignal.

Feilretting; se kap. 10.2

8. Bruk

8.1 Tørrensuging

Støvsug bare med tørt filter, apparat og tilbehør. I fuktig tilstand kan støvet sette seg fast og danne avleiringer.

Bruk alltid fleece-filterpose (20) eller PE-deponeringspose (33) i kombinasjon med filteret (25).

8.2 Våtsuging

 Apparatet må aldri brukes uten filter eller et spesielt våtfilter. Apparatet kan bli ødelagt. I tillegg kan det lekke vann.

Fjern tørre materialer før våtsugingen. Slik unngår du kraftig tilsmussing og at smussen stivner.

Apparatet er utstyrt med et flottørsystem som kobler ut luftstrømmen gjennom apparatet dersom maksimalt væsknivå er nådd. Når dette er tilfelle, hører du en tydelig endring i motorlyden. Da må du slå av apparatet. Trekk deretter støpselet ut av stikkontakten. Væske må bare suges opp dersom flottøren (27) fungerer som den skal (se kapittel 10. Vedlikehold).

Det kan renne litt vann ut av slangen etter at apparatet er slått av.

Ta sugeslangen ut av væsken før tømning.

Sett inn tørre filter for apparatet skal brukes til tørrensuging. Hvis du bytter mye mellom tørr- og våtsuging, anbefaler vi å bruke et ekstra (bytte-)filter. La filter, beholder og tilbehør tørke, slik at ikke støvet fester seg til de våte delene.

Før oppbevaring: La fuktige filtre og innsiden av smussbeholderen tørke helt.

8.3 Transport

L klasse: La slangen bli værende på apparatet for å unngå utilsiktet støvutslipp.

M og H klasse: Steng sugeinntaket med en propp når sugeslangen er tatt av. Stikk slangeendene inn i hverandre for å unngå at det kommer støv ut av slangen.

Fest sugeslangen eller strømledningen til apparatet med tilbehørsfestet (21) og strikken (15).

Overdelen (7) må være ordentlig forbundet med beholderen (2) - kontroller at kneplåsene er låst (13).

 **Håndtaket (6) er bare ment for manuell transport, ikke for feste på kran eller lignende!**

9. Rengjøring

9.1 Generell rengjøringsinformasjon

Rengjør beholderen og tilbehøret med vann. Tørk av overdelen (7) med en fuktig klut.

Forsiktig! Dette apparatet inneholder helseskadelig støv. Tømming og vedlikehold, inkludert tømning av støvsamlerbeholderne skal bare utføres av fagfolk med tilsvarende verneutstyr.

Tømming av beholderen

 Kun tillatt for støv med Grenseverdier $> 1 \text{ mg/m}^3$.

- Trekk ut støpselet. Sikre mot at støpselet settes inn utilsiktet.
- Åpne låsehakene (13). Ta overdelen (7) av beholderen (2).
- Vipp ut beholderen.

Kaste fleece-filterposen

- Trekk ut støpselet. Sikre mot at støpselet settes inn utilsiktet.
- Ta på støvmaske.
- Åpne låsehakene (13). Ta overdelen (7) av beholderen (2).
- Trekk fleece-filterposen (20) forsiktig bakover fra sugeåpningen (4).
- Kast avfallet i henhold til de gjeldende bestemmelsene.

Kaste PE-deponeringsposer og spesialfilterposer H klasse

- Sett inn støpselet.
- Slå på støvsugeren og rengjør filteret: Trykk på knappen (31) ("PressClean", se kapittel 7.2).
- Slå av støvsugeren: Sett bryteren (12) i stillingen "0".
- Ta på støvmaske.
- Åpne kneplåsene (13). Ta overdelen (7) av beholderen (2). Sett bryteren (12) i stillingen "I" før overdelen settes bort, slik at eventuelt støv blir sugd opp.
- Ta PE-deponeringsposen (33) forsiktig av beholderveggen og lukk den med kabelstripsen som følger med.
- Kast avfallet i henhold til de gjeldende bestemmelsene.

10. Vedlikehold

10.1 Generell informasjon

 Slå av apparatet og trekk ut støpselet før vedlikehold. Sikre mot at støpselet settes inn utilsikket.

 Rengjør apparatet (se kapittel 9.).

Hvis brukeren selv skal utføre vedlikehold på apparatet, må vedkommende ta fra hverandre, rengjøre og vedlikeholde støvsugeren så langt det lar seg gjennomføre uten at det oppstår fare for vedlikeholdspersonale eller andre personer.

Forsiktighetstiltak

Egnede forsiktighetstiltak innebærer rengjøring før demontering, filtrert ventilasjon som våt-/tørrsugeren demonteres fra, rengjøring av vedlikeholdsområdet og egnet, personlig verneutstyr.

10.2 Redusert sugeeffekt

Ved redusert oppsugingseffekt bør du gjennomføre følgende tiltak:

1. Rensing av filteret (25): Trykk på knappen (31) ("PressClean", se kapittel 7.2)
2. Tøm beholderen eller bytt fleece-filterpose (20) eller PE-deponeringspose (33).
3. Bytt eller bank ut, rist, børst eller ta ut filteret (25), skyll det under rennende vann, tørk og sett det inn igjen (se kapittel 10.3).

10.3 Skifte filter

- Rens filteret (25) en gang til før bytte: Trykk på knappen (31) ("PressClean", se kapittel 7.2).
- Trekk ut støpselet. Sikre mot at støpselet settes inn utilsikket.
- Åpne låsehakene (13). Ta overdelen (7) av beholderen (2).

Se bilde E på side 2. Løsne låsen (23) (se pregningen). Ta ut filterdekslet (24) og filteret (25).

Legg det gamle filteret rett i en støvtett plastpose som forsegles, og kast posen på forskriftsmessig vis.

10.4 Vannsensor

 OBS - Rengjør flottøren (27) som er montert inne i filterstøttekurven (26), og kontroller den for tegn til skader.

10.5 Teknisk kontroll

Minst en gang i året skal det gjennomføres en støvteknisk kontroll av apparatet, f.eks. for skader på filteret, at apparatet er tett og at kontrollinnretningen fungerer. Kontrollen skal gjennomføres av produsenten eller opplært personale.

Hvis brukeren selv skal utføre vedlikehold på apparatet, må vedkommende ta fra hverandre, rengjøre og vedlikeholde støvsugeren så langt det lar seg gjennomføre uten at det oppstår fare for vedlikeholdspersonale eller andre personer.

Forsiktighetstiltak

Egnede forsiktighetstiltak innebærer rengjøring før demontering, filtrert ventilasjon som våt-/tørrsugeren demonteres fra, rengjøring av vedlikeholdsområdet og egnet, personlig verneutstyr.

Ved gjennomføring av vedlikehold eller reparasjoner må alle tilsmussede gjenstander som ikke er tilfredsstillende rengjort, kasseres. Slike gjenstander skal kasseres i tette poser i samsvar med de gjeldende bestemmelsene for kassering av denne typen avfall.

11. Utbedring av feil

11.1 Redusert sugeeffekt

Ta hensyn til informasjonen i kapitlet Rengjøring.

- Filter (25) tilsmusset? - rengjør.
- Er fleece-filterposen (20) full? - bytt.
- PE-deponeringspose (33) full? - bytt.
- Er beholderen (2) full? - tøm.
- Er dysene, røret eller slangen tilstoppet? - rengjør.

11.2 Apparatet starter ikke

- Står støpselet i stikkkontakten?
- Er det strøm i strømmettet?
- Er nettleddningen i orden?
- Er apparattoppen riktig satt på?
- Har vannsensoren slått av? - tøm beholderen; slå av og på igjen.
- Står bryteren (12) på "AUTO"? - Sett den på "I". Se kapittel 7.1.
- Støvsugeren blir ikke slått av og på av et elektroverktøy, selv om bryteren (12) står på "AUTO". - Koble elektroverktøyet til stikkkontakten (5).

 **Foreta ingen inngrep i apparatet. Ta kontakt med et autorisert verksted eller Metabo kundeservice (se kapittel 13. Reparasjon)**

12. Tilbehør

Bruk kun originalt Metabo-tilbehør.

Kontakt din forhandler hvis du trenger tilbehør.

Tilbehør, se side 4.

Det komplette tilbehørsprogrammet finner du på www.metabo.com eller i katalogen

13. Reparasjon

Apparatene må kun repareres av elektrofagfolk!

Bruk bare originale reservedeler fra Metabo.

Hvis du har en Metabo-maskin som trenger reparasjon, kan du ta kontakt med en representant for Metabo. Adresser finner du på www.metabo.com.

Du kan laste ned reservedelslister fra www.metabo.com.

14. Miljøvern

Metabo-emballasje er 100 % egnet til gjenvinning.

Utbrukte apparater og tilbehør inneholder store mengder rå- og kunststoffer som også kan kjøres gjennom en gjenvinningsprosess.

Emballagematerialene må kasseres i henhold til merkingen og kommunale retningslinjer. Du finner mer informasjon på www.metabo.com i området Service.

Denne bruksanvisning er trykt på papir som er bleket uten klor.



Kun for EU-land: Elektriske apparater skal ikke kastes i husholdningsavfallet! I henhold til EU-direktiv 2002/96/EF om kasserte elektriske og elektroniske produkter og direktivets implementering i nasjonal rett, må apparater som ikke lenger skal brukes, samles separat og returneres til et miljøvennlig gjenvinningsanlegg.

15. Tekniske data

Forklaringer til opplysningene på side 3.

Vi forbeholder oss retten til å gjøre endringer som følge av teknisk utvikling.

K = Støvkasse, i henhold til EN 60335-2-69.

A = Utvendige mål

U = Nettspenning

F = Nettfrekvens

I = Strømpoptak

N = Strømledning

P₁ = Nominelt effekttopptak

p_{U1} = Maks. undertrykk (på slangen)

p_{U2} = Maks. undertrykk (ved viften)

V_{I/s1} = Maks. volumstrøm (på slangen)

V_{I/s2} = Maks. volumstrøm (ved viften)

D_{max1} = Maks. gjennomstrømningsmengde (på slangen)

D_{max2} = Maks. gjennomstrømningsmengde (på viften)

V = maks. beholdervolum

m = Vekt (uten nettkabel)

S_∅ = Sugeslangediameter

S_L = Sugeslangelengde

Total svingningsverdi (vektorsum for tre retninger):

Typiske A-veide lydnivåer:

L_{PA} = Lydtrykknivå

K_{pA}, K_{WA} = Usikkerhet

IP = Beskyttelsesgrad

Under arbeid kan lydnivået overskride 80 dB(A).



Bruk hørselsvern!

Måleverdier iht. EN 60704.

~ Vekselstrøm

Angitte tekniske data kan variere (i henhold til de gjeldende standardene).

Original brugsanvisning

 Læs sikkerhedsanvisningerne og brugsanvisningen godt og grundigt igennem, før De tager maskinen i brug. Gem alle medfølgende dokumenter, og lad dem følge med, hvis De engang giver maskinen videre til andre personer.

1. Overensstemmelseserklæring

Vi erklærer eneansvarligt: Disse støvsugere/ støvfjernere, identificeret ved angivelse af type og serienummer *1), opfylder alle relevante bestemmelser i direktiverne *2) og standarderne *3). Teknisk dossier ved *4) - se side 3.

2. Apparatets formål

AS 20 L PC, ASA 20 L PC, ASA 30 L PC, ASA 30 M PC, AS 20 M PC, ASA 30 H PC:

Dette apparat er ikke beregnet til at blive anvendt af personer med nedsat fysisk, sensorisk eller psykisk funktionsevne eller af personer med manglende erfaring og/eller viden, medmindre disse personer er under opsyn af en person, som er ansvarlig for deres sikkerhed, eller de har fået instruktioner fra denne person om, hvordan apparatet skal anvendes.

Overhold de landespecifikke forskrifter, samt angivelserne fra fabrikanten af materialet.

Dette produkt er beregnet til erhvervmæssig brug.

Der må ikke opsuges asbestholdigt støv.

Der må ikke opsuges brændbart støv.

Der må ikke opsuges brændbare eller eksplosive opløsningsmidler, materiale, der er fugtet med opløsningsmiddel, eksplosionsfarligt støv, væsker såsom benzin, olie, alkohol, fortynder eller materiale, der er varmere end 60 °C. Eksplosions- og brandfare! Maskinen må ikke bruges i nærheden af antændelige gasser og stoffer.

For skader på grund af anvendelse til andre formål end de tiltænkte er brugeren alene ansvarlig.

Generelt anerkendte forskrifter om ulykkesforebyggelse og vedlagte sikkerhedsanvisninger skal overholdes.

AS 20 L PC, ASA 20 L PC, ASA 30 L PC:

L Støvsugeren er egnet til opugning af støv og faste partikler (glasskår, søm osv.) samt alle former for væske på nær let antændelige og brændbare væsker og materiale, der er varmere end 60 °C.

Sugeapparatet er egnet til fjernelse af tørt, ikke brændbart støv, ikke brændbare væsker, træstøv og farligt støv med grænseværdier for eksponering på arbejdspladsen på > 1 mg/m³.

AS 20 M PC, ASA 20 M PC, ASA 30 M PC:

M Støvsugeren er egnet til udsugning af sundhedsfarligt støv i støvklasse M iht. EN 60335-2-69.

Sugeapparatet er egnet til fjernelse af tørt, ikke brændbart støv, ikke brændbare væsker, træstøv og farligt støv med grænseværdier for eksponering på arbejdspladsen på ≥ 0,1 mg/m³.

Eksponeringsgrænser og kræftfremkaldende stoffer fremgår af grænseværdilisten. Oplysninger kan også fås hos de lokale brancheorganisationer og institutioner.

Resultatet af det støvtekniske eftersyn beror udelukkende på ud- og opugning af tørt støv.

Støvsugeren er egnet til anvendelse som:

- Industristøvsuger til opugning af ophobet støv.
- Støvsuger til udsugning af svævestøv fra forarbejdningsmaskiner.

Støvsugeren er velegnet til erhvervmæssig brug med høj belastning, f.eks. inden for håndværk, installation, byggeri, industri, værksteder, malere, stukkatører, snedkere og træforarbejdningsvirksomheder. Opfylder kravene i EN 60335-2-69.

ASA 30 H PC:

H Støvsugeren er egnet til udsugning af sundhedsfarligt og sygdomsfremkaldende støv i støvklasse H iht. EN 60335-2-69.

Sugeapparatet er egnet til fjernelse af tørt, ikke brændbart støv, kræftfremkaldende og sygdomsfremkaldende partikler, samt ikke brændbare væsker, træstøv og sundhedsfarligt støv med grænseværdier for eksponering på arbejdspladsen på < 0,1 mg/m³.

Eksponeringsgrænser og kræftfremkaldende stoffer fremgår af grænseværdilisten. Oplysninger kan også fås hos de lokale brancheorganisationer og institutioner.

Resultatet af det støvtekniske eftersyn beror udelukkende på ud- og opugning af tørt støv.

Støvsugeren er egnet til anvendelse som:

- Industristøvsuger til opugning af ophobet støv.
- Støvsuger til udsugning af svævestøv fra forarbejdningsmaskiner.

Støvsugeren er velegnet til erhvervmæssig brug med høj belastning, f.eks. inden for håndværk, installation, byggeri, industri, værksteder, malere, stukkatører, snedkere og træforarbejdningsvirksomheder. Opfylder kravene i EN 60335-2-69.

3. Generelle sikkerhedsanvisninger

 **Før brug skal brugerne instrueres og oplæres i brug af**

maskinen og de stoffer, som maskinen skal bruges til samt informeres om sikker bortskaffelse af det opsamlede materiale.

4. Særlige sikkerhedsanvisninger



Vær opmærksom på de tekststeder i brugsanvisningen, der er markeret med dette symbol, for Deres egen og maskinens sikkerhed!

Produktet må ikke bruges af personer (herunder børn), som har begrænsede fysiske, sensoriske eller mentale evner eller mangler erfaring og/eller viden.

Lad aldrig børn bruge produktet.

Børn skal være under opsyn for at sikre, at de ikke leger med maskinen.

Før de udveksles børster eller andre tilbehørsdele skal apparatet slukkes og stikket skal fjernes fra stikudtaget.

 **ADVARSEL** Sørg for, at strømkablet ikke kommer i berøring med de roterende børster.

Hvis strømkablet bliver beskadiget, skal det udskiftes hos producenten, producentens kundeservice eller af en person med lignende kvalifikationer

OBS! Rens

vandniveaubegrænseren ofte og undersøg den for tegn på skader.

NB! Brug kun tilbehør, der følger med maskinen eller tilbehør, der er beskrevet i brugsanvisningen.

Anvendelse af andet tilbehør kan påvirke sikkerheden.

Der må ikke udføres andet arbejde end beskrevet her.

Vi fraskriver os ethvert ansvar for skader, der måtte opstå som følge af, at maskinen ikke anvendes efter sit formål, betjenes forkert eller ikke repareres korrekt.

Lad slangen blive siddende på maskinen, når den ikke anvendes for at forhindre, at støv trænger ud.

Maskiner og tilbehør må ikke anvendes, hvis:

- maskinen har tydelige skader (revner/brud),
- stikledningen er defekt, har revner eller viser tegn på ældning,
- Der er mistanke om en usynlig defekt (efter et fald).

Ret ikke mundstykket, slangen eller røret mod mennesker eller dyr.

ADVARSEL -

Sluk straks for støvsugeren, hvis der kommer skum eller vand ud. Fjern beholderen og filteret. Træd eller sid aldrig på maskinen.

Læg altid stikledningen og slangen sådan, at man ikke falder over dem.

Stikledningen må ikke trækkes hen over skarpe kanter, knækkes eller komme i klemme.

Hvis maskinens stikledning bliver beskadiget, skal den erstattes af en speciel ledning. Se kapitlet Reparation.

Må kun tilsluttes til en stikkontakt med beskyttelseskontakt.

Brug ikke beskadigede forlængerledninger.

Sæt aldrig netstikket i, eller træk det aldrig ud med våde hænder

Træk kun i netstikket, ikke i ledningen.

ADVARSEL -

Stikdåsen på maskinen må kun anvendes til de formål, der er beskrevet i brugsanvisningen.

Efterlad aldrig maskinen uden opsyn. Træk netstikket ud før længere pauser. Sørg for, at det ikke kan sættes utilsigtet i igen.

Støvsugeren må ikke anvendes eller opbevares udendørs under fugtige forhold.

OBS -

Denne maskine skal opbevares indendørs.

Syre, acetone og opløsningsmidler kan ætse maskinens dele.

 Sluk for maskinen, og træk netstikket ud før

vedligeholdelse eller rengøring af maskinen og efter brug af maskinen. Sørg for, at det ikke kan sættes utilsigtet i igen.

Damprensere og højtryksrensere må ikke anvendes til rengøring af støvsugeren.

Den indvendige side af dækslet skal altid holdes tør.

Kimdannelse på grund af manglende rengøring, især ved brug inden for levnedsmiddelinindustrien: Rengør og desinficer altid maskinen umiddelbart efter brug.

Åbn aldrig maskinen udenfor i regn- eller tordenvejr.

Brug ikke maskinen udenfor ved lave temperaturer.

Maskinen må ikke anvendes i eksplosionsfarlige rum.

Sørg for, at støvsugeren står stabilt.

Der skal være en tilstrækkelig luftudskiftning L i rummet, hvis den udsugede luft tilbageføres til rummet. Overhold de nationale bestemmelser.

Udstyrets stikdåse skal holdes tør og må ikke udsættes for fugt.

Der må ikke bruges forlængerledning mellem udsugning og el-værktøj.

Ved brug af udstyrets stikdåse skal udsugningen anvendes i tørre omgivelser.

 NB! Denne maskine indeholder sundhedsskadeligt støv. Tømning og vedligeholdelse, inklusive bortskaffelse af støvbeholderen, må kun udføres af fagfolk, som bruger egnede værnemidler.

 Advarsel om generel fare!

 OBS! Brug ikke maskinen uden at have læst brugsanvisningen!

ADVARSEL -

Brugerne skal instrueres korrekt i brugen af denne støvsuger og de stoffer, som den skal anvendes til.

Specielle sikkerhedsanvisninger AS 20 M PC, ASA 20 M PC, ASA 30 M PC:

Advarselsskilt til maskiner i støvklasse M:



Vær opmærksom på følgende i forbindelse med tømning og vedligeholdelse:

Rengør maskinen, før den åbnes. Brug en støvmaske. Undgå at uvedkommende personer belastes med støv. Sørg for lokal filtreret tvangsventilation. Rengør derefter vedligeholdelsesområdet.

Anvend aldrig maskinen uden et komplet filtreringssystem (filterkassetter og PE-affaldspose).

Ifølge prøvningen iht. EN 60335 del 1 og 2-69 opfylder maskinen de sikkerhedstekniske krav med hensyn til elektrisk sikkerhed, også ved opslugning af vand/luftblandinger.

Specielle sikkerhedsanvisninger til ASA 30 H PC:

Advarselsskilt til maskiner i støvklasse H:



OBS. Denne maskine indeholder sundhedsskadeligt støv. Tømning og vedligeholdelse, herunder bortskaffelse af støvbeholderen, må kun udføres af fagfolk, som bruger egnede værnemidler.

Anvend aldrig maskinen uden et komplet filtreringssystem

Vær opmærksom på følgende i forbindelse med tømning og vedligeholdelse:

Rengør maskinen, før den åbnes. Brug en støvmaske. Undgå at uvedkommende personer belastes med støv. Sørg for lokal filtreret tvangsventilation. Rengør derefter vedligeholdelsesområdet.

Anvend aldrig maskinen uden et komplet filtreringssystem (filterkassetter og specialfilterposer H-klasse)

Ifølge prøvningen iht. EN 60335 del 1 og 2-69 opfylder maskinen de sikkerhedstekniske krav med hensyn til elektrisk sikkerhed, også ved opslugning af vand/luftblandinger.

ADVARSSEL - Filterkassetter må ikke længere anvendes, når de er fjernet fra maskinen.

Specielle sikkerhedsanvisninger for AS 20 L PC, ASA 20 L PC, ASA 30 L PC:

Advarselsskilt til maskiner i støvklasse L:



Maskinen er egnet til opslugning af let sundhedsfarlige stoffer.

Maskinen er ikke egnet til reduktion af træstøv i indåndingsluften.

Støv fra materialer såsom blyholdig maling, visse træsorter, mineraler og metal kan være sundhedsskadeligt. Berøring eller indånding af dette støv kan fremkalde allergiske reaktioner og eller luftvejssygdomme hos brugeren eller personer, der opholder sig i nærheden.

Nogle støvpartikler såsom ege- eller bøgetræsstøv anses for at være kræftfremkaldende, især i forbindelse med tilsætningsstoffer til træbehandling (chromat, træbeskyttelsesmiddel).

5. Oversigt

Se side 2.

- 1 Rullebremse
- 2 Beholder
- 3 Lukkedæksler (kun maskiner M/H)
- 4 Sugeåbning
- 5 Stikdåse for el-værktøj (kun ASA maskiner))

- 6 Bæregreb
- 7 Overdel
- 8 Holder til kuffertsystem
- 9 Udløser til kuffertsystem
- 10 Volumenstrømkontrolindikator (kun maskiner M/H)
- 11 Opbevaringsrum
- 12 Kontakt Tænd/Sluk/Automatik/SelfClean (AS)
- 13 Snaplås
- 14 Netkabel
- 15 Gummi til fastgørelse af slangen
- 16 Rullebeskyttelse/holdegreb
- 17 Sugelangens bagende
- 18 Sugelangens forende
- 19 Holder til støvsugerpose
- 20 Filterpose *
- 21 Tilbehørsholdere til dyser og slange
- 22 Skruer
- 23 Filterlukning
- 24 Filterlåg
- 25 Filter
- 26 Filterkurv
- 27 Svømmer
- 28 Tilslutningsmuffe
- 29 Trækskyder
- 30 Luftindgang
- 31 Knap til filterrensning "PressClean" (PC)
- 32 Fleece-filterpose*
- 33 PE-affaldspose*
- 34 Special-filterpose*

* alt efter udstyr/medleveres ikke

6. Idriftsættelse

 **Før du tager produktet i brug, skal du kontrollere, at den angivne netspænding og frekvens på typeskiltet er i overensstemmelse med data for din strømforsyning.**

6.1 Isætning af en fleece-filterpose 635424000 (32)

Vi anbefaler at man anvender filterposer af filt ved:

- Anvendelser, hvor mås mængder af fint støv opstår (f.eks. slibning og afslibning af farve- og lakcoatings, udsugning af kortvarige borearbejder med mindre diametre < 10 mm, etc.).
- Anvendelse af maskiner, som f.eks. overfræsere, høvlemaskiner, små slibemaskiner, etc.

Filterafrensningen er uden funktion ved anvendelse af en fleecepose.

Sluk for maskinen. Træk netstikket. Sørg for, at det ikke kan sættes utilsigtet i igen. Åbn snaplåsene (13). Fjern overdelen (7) fra beholderen (2).

Se illustration C, side 2. Sæt en ny fleece-filterpose ind i den dertil beregnede holder (19).

Sæt overdelen på beholderen igen, og luk snaplåsene.

6.2 Isætning af en PE-affaldspose 635425000/635426000 (33)

Vi anbefaler anvendelsen af PE-affaldsposer ved:

- Anvendelser, hvor større mængder af fint støv opstår (f.eks. affræsning af pudse flader, slibning og afslibning af cementgulve, etc.).
- Anvendelse af maskiner, som f.eks.:
Saneringsfræsere, sanerings-slibemaskiner, slibemaskiner til mørtelfrit elementbyggeri, mumotfræsere, etc.

Sluk for maskinen. Træk netstikket. Sørg for, at det ikke kan sættes utilsigtet i igen. Åbn snaplåsene (13). Fjern overdelen (7) fra beholderen (2).

Udbred PE-affaldsposen (33) jævnt på bunden af beholderen. Her skal de runde huller på posen ligge inde i beholderen. Læg PE-affaldsposens kanter hen over beholderens kant, således at PE-affaldsposen fastklemmes af overdelen (7) hele vejen rundt.

Sæt overdelen på beholderen igen, og luk snaplåsene.

6.3 Special-filterpose H-klasse 635427000 (34)

Special-filterposen er beregnet til brug ved sundhedsfarlige støvarter.

Sluk for maskinen. Træk netstikket. Sørg for, at det ikke kan sættes utilsigtet i igen. Åbn snaplåsene (13). Fjern overdelen (7) fra beholderen (2).

Udbred PE-yderposen jævnt på bunden af beholderen. Læg PE-yderposens kanter hen over beholderens kant, således at PE-affaldsposen fastklemmes af overdelen (7) hele vejen rundt. Her skal de runde huller på posen ligge inde i beholderen.

Sæt fleece-filterposen ind i den dertil beregnede holder (19).

Sæt overdelen igen på beholderen, luk snaplåsene.

6.4 Monter tilbehørsholdere til dyser og slange (21)

Fastgør tilbehørsholderen (21) på maskinen med vedlagte skruer og vha. egnet værktøj som vist i fig. D s. 2

6.5 Montering af sugelangens

Tryk på den bageste del af sugelangens (17) ind i sugeåbningen (4).

6.6 Afmonter tilslutningsmuffen (28), og monter den.

For montage, se s. 2 Fig F:

Afmontering:

Løsn den monterede tilslutningsmuffe (28) ved at dreje mod slanges fastgørelse (fig. F nr. 2).

Montering:

Indsæt slangens forende (18) med kliklåsen i muffen, indtil låsen går i indgreb.

6.7 Regulering af sugekraft

Ved at dreje på trækskyderen (29) kan lufttilførslen på luftindgangen (30) og dermed sugekraften reguleres.

7. Maskinen

7.1 Tænd/sluk, automatik

Vælg modus på kontakten (12):

Off = Støvsuger slukket

On I= Støvsuger tændt (manuel drift)

AUTO= Tænd-/sluk-automatik:

Støvsugeren tændes eller slukkes automatisk, når det tilsluttede el-værktøj i stikdåsen (5) tændes eller slukkes.

7.2 PressClean

Se illustration G på side 2. Sådan renses filteret (25) med en kraftig luftstrøm: Tryk på knappen (31) (3 gange) i arbejds pauser, mens sugeren kører, og hold for sugeåbningen (på sugeslangen eller på beholderen).

7.3 Stikdåse (5) (kun maskiner ASA 20-30 L/M/H PC)

 Stikdåsen (5) er kun beregnet til tilslutning af el-værktøj.

 Det maksimalt tilladte strømforbrug (støvsuger og tilsluttet maskine) må ikke overskride værdien I_{max} (se tabel, side 3).

Står kontakten (12) på "AUTO", tændes eller slukkes støvsugeren med el-værktøjet, som er tilsluttet stikdåsen (5).

7.4 Volumenstrømkontrolindikator (10) (kun for maskiner AS 20 M PC, ASA 20 M PC, ASA 30 M PC, ASA 30 H PC)

Lyser rødt, når den krævede volumenstrøm på 20 m³/sek. er underskredet.

Hvis beholderen er fuld og/eller sugeslangen tilstoppet, lyser volumenstrømindikatoren og der lyder samtidigt et akustisk signal.

Fejlafhjælpning se side 10.2.

8. Anvendelse

8.1 Tørsugning

Filteret, maskinen og tilbehøret skal være tørt. I våd tilstand kan støv sætte sig fast og danne klumper.

Brug altid fleece-filterposen (20) eller PE-affaldsposen (33) sammen med filteret (25).

8.2 Vådsugning

 Maskinen må aldrig anvendes uden foldefilter eller det specielle vådfilter. Maskinen kan blive ødelagt. Desuden kan der trænge vand ud.

Fjern tørt materiale inden vådsugningen. På den måde undgås stærk tilsmudsning og dannelse af klumper.

Maskinen er udstyret med et svømmersystem, som afbryder maskinens luftstrøm, når den maksimale væskestand er nået. Når dette er tilfældet, høres der en tydelig ændring i motorlyden. Sluk så for maskinen, og træk stikket ud af kontakten. Opsug kun væske, når svømmeren (27) er funktionsdygtig (se kapitel 10. Vedligeholdelse).

Når maskinen slukkes, kan der løbe lidt vand tilbage fra slangen.

Fjern sugeslangen fra væsken, før beholderen tømmes.

Før den evt. efterfølgende tørsugning skal der sættes et tørt filter i. Skiftes der tit mellem tør- og vådsugning, anbefaler vi at anvende et ekstra (udskiftnings-) filter. Lad filter, beholder og tilbehør tørre, så støvet ikke bliver hængende i de fugtige dele.

Inden opbevaring: lad fugtige filtre og snavsbeholderens indre tørre helt.

8.3 Transport

L-klasse: Lad slangen blive på maskinen for at forhindre, at der kommer støv ud.

M og H Klasse: Når slangen er fjernet, skal sugeindgangen lukkes med lukkeproppen. Sæt slangeenderne ind i hinanden, så der ikke kan trænge støv ud af slangen.

Fastgør sugeslangen eller stikledningen på maskinen med tilbehørsholderen (21) og gummi (15).

Overdelen (7) skal være fastgjort sikkert til beholderen (2) – kontroller, at snaplåsene (13) er lukkede.

 Grebet (6) er kun tilladt til at bære maskinen i hånden, ikke til anghugning på kraner el. lign.

9. Rengøring

9.1 Generelle rengøringsanvisninger

Rengør beholder og tilbehør med vand. Aftør overdelen (7) med en fugtig klud.

NB! Denne maskine indeholder sundhedsskadeligt støv. Tømning og vedligeholdelse, inklusive bortskaffelse af støvbeholderen, må kun udføres af fagfolk, som bruger egnede værnemidler.

Tømning af beholderen

 Kun godkendt ved støv med arbejdspladsgrænseværdier $> 1 \text{ mg/m}^3$.

- Træk netstikket. Sørg for, at det ikke kan sættes utilsigtet i igen.
- Åbn snaplåsene (13). Fjern overdelen (7) fra beholderen (2).
- Tøm beholderen.

Bortskaffelse af fleece-filterposer

- Træk netstikket ud, og sørg for, at det ikke kan sættes utilsigtet i igen.
- Tag en støvmaske på.
- Åbn snaplåsene (13). Fjern overdelen (7) fra beholderen (2).

- Træk fleece-filterposen (20) forsigtigt bagud og af sugeåbningen (4).
- Bortskaf materialet i overensstemmelse med gældende lovgivning.

Bortskaffelse af PE-bortskaffelsespose og specialfilterpose H-klasse)

- Tilslut stikket.
- Tænd for støvsugeren, og rens filteret ved at trykke på knappen (31) ("PressClean", se kapitel 7.2).
- Sluk for støvsugeren: Sæt kontakten (12) på "0".
- Tag en støvmaske på.
- Åbn snaplåsene (13). Fjern overdelen (7) fra beholderen (2). Før overdelen fjernes, skal kontakten (12) sættes på "I" for at sikre, at evt. nedfaldende støv opsuges.
- Fjern PE-bortskaffelsesposen (33) forsigtigt fra beholderåbningen og luk den, luk den helt med de vedlagte kabelstrips.
- Bortskaf materialet i overensstemmelse med gældende lovgivning.

10. Vedligeholdelse

10.1 Generelle anvisninger

 Sluk maskinen, og træk netstikket ud for vedligeholdelse. Sørg for, at det ikke kan sættes utilsigtet i igen.

 Rengør maskinen (se kapitel 9.).

Brugeren skal adskille, rengøre og vedligeholde støvsugeren, så vidt det er muligt, uden at der opstår fare for andet vedligeholdelsespersonale eller andre personer.

Sikkerhedsforholdsregler

Egnede forsigtighedsforholdsregler omfatter rengøring for demontering, etablering af lokal filtreret tvangsventilation der, hvor støvsugeren demonteres, rengøring af vedligeholdelsesområdet og egnede personlige værnemidler.

10.2 Nedsat sugestyrke

Foretag følgende, hvis sugestyrken aftager:

1. Rensning af filteret (25): Tryk på knappen (31) ("PressClean", se kapitel 7.2)
2. Tøm beholderen, eller udskift fleece-filterposen (20) eller PE-affaldsposen (33).
3. Udskift filteret (25), eller ryst, børst eller tag filteret af, vask det under rindende vand, tør det, og sæt det i igen (se kapitel 10.3).

10.3 Udskiftning af filteret

- Rens filteret (25) igen, før det udskiftes ved at trykke på knappen (31) ("PressClean", se kapitel 7.2).
- Træk netstikket. Sørg for, at det ikke kan sættes utilsigtet i igen.
- Åbn snaplåsene (13). Fjern overdelen (7) fra beholderen (2).

Se illustration E, side 2. Løsn (23) låsen (se prægning). Fjern filterlåg (24) og filter (25).

Kom straks det gamle filter i en støvtæt plastpose, luk posen, og bortskaf foldefilteret i overensstemmelse med gældende bestemmelser.

10.4 Vandsensor

 OBS! – Rengør regelmæssigt svømmeren (27), der sidder i filterkurven (26), og undersøg den for tegn på beskadigelser.

10.5 Teknisk eftersyn

Mindest én gang om året skal der gennemføres et støvteknisk eftersyn af fabrikanten eller en autoriseret person for at kontrollere filteret for beskadigelse og kontrollere maskinens tæthed samt kontrolanordningens funktion.

Brugeren skal adskille, rengøre og vedligeholde støvsugeren, så vidt det er muligt, uden at der opstår fare for andet vedligeholdelsespersonale eller andre personer.

Sikkerhedsforholdsregler

Egnede forsigtighedsforholdsregler omfatter rengøring for demontering, etablering af lokal filtreret tvangsventilation der, hvor støvsugeren demonteres, rengøring af vedligeholdelsesområdet og egnede personlige værnemidler.

Alle forurenede genstande, som ikke kan rengøres tilfredsstillende i forbindelse med vedligeholdelses- og reparationsarbejde, skal bortskaffes i tætte poser i overensstemmelse med gældende bestemmelser om bortskaffelse af sådant affald.

11. Afhjælpning af fejl

11.1 Nedsat sugestyrke

Vær opmærksom på anvisningerne i kapitlet "Rengøring".

- Er filterkassetterne (25) tilsmudsede? - Rengør det.
- Er fleece-filterposen (20) fuld? - Udskift den.
- Er PE-affaldsposen (33) fuld? - Udskift den.
- Er beholderen (2) fuld? - Tøm den.
- Er dysen, røret eller slangen tilstoppet? - Rengør dem.

11.2 Maskinen starter ikke

- Sidder stikket i stikdåsen?
- Er strømmen slået fra?
- Er stikledningen i orden?
- Er dækslet lukket rigtigt?
- Har vandsensoren afbrudt maskinen? - Tøm beholderen, sluk og tænd for maskinen igen.
- Står kontakten (12) på "AUTO"? - Sæt den på "I". Se afsnit 7.1.
- Støvsugeren tændes eller slukkes ikke af el-værktøjet, selvom kontakten (12) står på "AUTO".
- Tilslut el-værktøjet til stikdåsen (5).

 **Reparér ikke maskinen selv. Kontakt et autoriseret værksted eller Metabokundeservice (se kapitel 13. Reparation)**

12. Tilbehør

Brug kun originalt Metabo-tilbehør.

Hvis du har brug for tilbehør, bedes du henvende dig til din forhandler.

Tilbehør se side 4.

Komplet tilbehørsprogram, se www.metabo.com eller i kataloget.

13. Reparation

Reparationer på maskiner må kun udføres af en elektriker!

Brug kun originale Metabo-reservedele.

Hvend dig til din Metabo-forhandler, når du skal have repareret dit Metabo el-værktøj. Adresser findes på www.metabo.com.

Reservedelslister kan downloades på www.metabo.com.

14. Miljøbeskyttelse

Metabo bruger kun emballage, der kan genbruges 100 %.

Brugt udstyr og tilbehør indeholder store mængder værdifuldt råstof og plastmateriale, som ligeledes kan genanvendes i en genbrugsproces.

Emballagematerialer skal bortskaffes i overensstemmelse med deres mærkning iht. retningslinjerne i din kommune. Yderligere oplysninger findes på www.metabo.com i området service.

Denne betjeningsvejledning er trykt på papir, som er blegnet uden klor.



Kun for EU-lande: Maskiner må ikke smides i husholdningsaffaldet! I henhold til det europæiske direktiv 2002/96/EF om affald af elektrisk og elektronisk udstyr og omsættelsen til national lovgivning skal brugte maskiner indsamles adskilt og genanvendes i en genbrugsproces.

15. Tekniske data

Forklaringer til oplysningerne på side 3.

Forbeholdt ændringer som følge af tekniske fremskridt.

K	= Støvkasse. Opfylder kravene i EN 60335-2-69.
A	= Udvendige mål
U	= netspænding
F	= Netfrekvens
I	= Strømforsbrug
N	= Stikledning
P ₁	= nominel optaget effekt
P _{U1}	= Maks. undertryk (på slangen)
P _{U2}	= Maks. undertryk (på blæseren)
V _{I/s1}	= Maks. volumenstrøm (på slangen)
V _{I/s2}	= Maks. volumenstrøm (på blæseren)
D _{max1}	= Maks. gennemstrømningsmængde (på slangen)

D_{max2} = Maks. gennemstrømningsmængde (på blæseren)

V = Maks. beholderkapacitet

m = Vægt (uden strømkabel)

S_Ø = Sugelangens diameter

S_L = Sugelangens længde

Samlet vibrationsværdi (vektorsum i tre retninger):

Typiske A-vægtede lydniveauer:

L_{pA} = Lydtryksniveau

K_{PA}, K_{WA} = Usikkerhed

IP = kapslingsklasse

Ved arbejde kan støjniveauet overstige 80 dB(A).



Brug høreværn!

Måleværdier beregnet iht. EN 60704.

~ Vekselstrøm

De angivne tekniske data er tolerancesat (svarende til de aktuelt gældende standarder).

Tłumaczenie oryginalnej instrukcji obsługi



Przed użyciem urządzenia uważnie przeczytać wszystkie załączone uwagi dotyczące bezpieczeństwa oraz instrukcję obsługi. Zachować wszystkie dokumenty i przekazywać urządzenie innym osobom wyłącznie z kompletną dokumentacją.

1. Deklaracja zgodności

Oświadczamy na własną odpowiedzialność, że odkurzacze przemysłowe / odpylacze, oznaczone typem i numerem seryjnym *1), spełniają wszystkie obowiązujące wymogi dyrektyw *2) i norm *3). Dokumentacja techniczna *4) - patrz strona 3.

2. Użytkowanie zgodne z przeznaczeniem

AS 20 L PC, ASA 20 L PC, ASA 30 L PC, ASA 30 M PC, AS 20 M PC, ASA 30 H PC:

Urządzenia nie wolno używać osobom o ograniczonych zdolnościach fizycznych, sensorycznych lub umysłowych ani osobom nieposiadającym odpowiedniego doświadczenia i/ lub wiedzy, chyba że nadzoruje je osoba odpowiedzialna za ich bezpieczeństwo lub otrzymali od takiej osoby instrukcje, w jaki sposób użytkować urządzenie.

Przestrzegać lokalnych przepisów oraz informacji producenta materiału.

Produkt przeznaczony jest do użytku przemysłowego.

Nie zasysać pyłów zawierających azbest.

Nie zasysać pyłów palnych.

Nie wolno zasysać łatwopalnych lub wybuchowych rozpuszczalników, materiałów nasączonych rozpuszczalnikiem, pyłów zagrażających wybuchem, cieczy takich jak benzyna, alkohol, rozcieńczalniki ani materiałów, których temperatura przekracza 60°C. W przeciwnym wypadku istnieje niebezpieczeństwo wybuchu i pożaru! Nie używać urządzenia w pobliżu gazów i substancji łatwopalnych.

Za szkody powstałe w wyniku użytkowania niezgodnego z przeznaczeniem odpowiedzialność ponosi wyłącznie użytkownik.

Przestrzegać ogólnie obowiązujących przepisów BHP oraz dołączonych uwag dotyczących bezpieczeństwa.

AS 20 L PC, ASA 20 L PC, ASA 30 L PC:

Ten model odkurzacza jest przeznaczony do odsysania pyłów i cząsteczek stałych (okruszywa szkła, gwoździe itd.) oraz wszelkich substancji

płynnych z wyjątkiem cieczy palnych i łatwopalnych oraz materiałów, których temperatura przekracza 60°C.

Odkurzacze nadaje się do odsysania suchych, niepalnych pyłów, niepalnych cieczy, pyłu drzewnego i pyłów niebezpiecznych o wartości narażenia zawodowego >1 mg/m³.

AS 20 M PC, ASA 20 M PC, ASA 30 M PC:

Ten model odkurzacza jest przeznaczony do odsysania pyłów szkodliwych dla zdrowia zaliczanych do klasy M. Zgodnie z EN 60335-2-69.

Odkurzacze nadaje się do odsysania suchych, niepalnych pyłów, niepalnych cieczy, pyłu drzewnego i pyłów niebezpiecznych o wartości narażenia zawodowego ≥0,1 mg/m³.

Wartości najwyższych dopuszczalnych stężeń i natężeń czynników szkodliwych dla zdrowia w środowisku pracy oraz substancje rakotwórcze można sprawdzić w wykazie wartości najwyższych dopuszczalnych stężeń czynników szkodliwych dla zdrowia i w wykazie substancji o działaniu rakotwórczym lub zasięgnąć na ich temat informacji w Inspektoracie Pracy, Instytucie Medycyny Pracy lub w innych odpowiednich instytucjach w danym kraju.

Wynik technicznej kontroli pyłu odnosi się tylko do odkurzania suchego pyłu.

Odkurzacze można stosować jako:

a) odkurzacze przemysłowy (IS) do zbierania nagromadzonych pyłów.

b) odpylacze (ENT) do zbierania unoszącego się w powietrzu pyłu powstającego podczas pracy na maszynach obróbczych.

Odkurzacze jest przystosowany do obciążenia podczas zastosowań przemysłowych, np. w pracowniach rzemieślniczych, przy zakładaniu instalacji, na budowie, w fabrykach, w warsztatach, podczas malowania, gipsowania, w stolarniach, podczas obróbki drewna. Zgodnie z EN 60335-2-69.

ASA 30 H PC:

Ten model odkurzacza jest przeznaczony do odsysania pyłów szkodliwych dla zdrowia i chorobotwórczych zaliczanych do klasy H. Zgodnie z EN 60335-2-69.

Odkurzacze nadaje się do odsysania suchych, niepalnych pyłów, substancji rakotwórczych i chorobotwórczych oraz niepalnych cieczy, pyłu drzewnego i niebezpiecznych dla zdrowia pyłów o wartości narażenia zawodowego <0,1 mg/m³.

Wartości najwyższych dopuszczalnych stężeń i natężeń czynników szkodliwych dla zdrowia w środowisku pracy oraz substancje rakotwórcze można sprawdzić w wykazie wartości najwyższych dopuszczalnych stężeń czynników szkodliwych dla zdrowia i w wykazie substancji o działaniu rakotwórczym lub zasięgnąć na ich temat informacji w Inspektoracie Pracy, Instytucie Medycyny Pracy

lub w innych odpowiednich instytucjach w danym kraju.

Wynik technicznej kontroli pyłu odnosi się tylko do odkurzania suchego pyłu.

Odkurzacze można stosować jako:

- a) odkurzacz przemysłowy (IS) do zbierania nagromadzonych pyłów.
- b) odpylacz (ENT) do zbierania unoszącego się w powietrzu pyłu powstającego podczas pracy na maszynach obróbkowych.

Odkurzacze są przystosowane do obciążenia podczas zastosowań przemysłowych, np. w pracowniach rzemieślniczych, przy zakładaniu instalacji, na budowie, w fabrykach, w warsztatach, podczas malowania, gipsowania, w stolarniach, podczas obróbki drewna. Zgodnie z EN 60335-2-69.

3. Ogólne uwagi dotyczące bezpieczeństwa

 Przed zastosowaniem urządzenia użytkownicy muszą się zapoznać z informacjami i zaleceniami na jego temat oraz przejść szkolenie dotyczące urządzenia i substancji, do odkurzania których będzie używane urządzenie, włącznie z bezpiecznym utylizowaniem zasysanego materiału.

4. Specjalne uwagi dotyczące bezpieczeństwa

 Dla własnego bezpieczeństwa oraz w celu ochrony użytkowanego urządzenia zwracać uwagę na miejsca w tekście oznaczone tym symbolem!

Urządzenia nie wolno używać osobom (również dzieciom) o ograniczonych zdolnościach fizycznych, sensorycznych lub umysłowych ani osobom nieposiadającym odpowiedniego doświadczenia lub wiedzy.

Nie zezwalać dzieciom na używanie urządzenia.

Dopilnować, aby dzieci nie bawiły się urządzeniem.

Przed wymianą szczotek lub innych elementów osprzętu: wyłączyć urządzenie i wyjąć wtyczkę z gniazdka.

 **OSTRZEŻENIE** Upewnić się, że kabel sieciowy nie będzie się stykał z wirującymi szczotkami.

Aby uniknąć zagrożeń, uszkodzony kabel sieciowy musi zostać wymieniony przez producenta, jego serwis lub osobę o podobnych kwalifikacjach.

Ostrożnie! Regularnie czyścić ogranicznik poziomu wody i sprawdzać go pod kątem ewentualnych uszkodzeń.

Ważne! Stosować wyłącznie osprzęt dostarczony wraz z urządzeniem lub wymieniony w instrukcji obsługi. Używanie innego osprzętu może mieć negatywny wpływ na bezpieczeństwo pracy.

Nie wykonywać innych prac niż opisane w niniejszej dokumentacji.

W przypadku użytkowania niezgodnego z przeznaczeniem oraz w razie niefachowej obsługi lub nieprawidłowej naprawy producent nie ponosi odpowiedzialności za ewentualne szkody.

Jeśli urządzenie nie jest używane, wąż należy pozostawić zamocowany do urządzenia, aby w ten sposób zapobiec niezamierzonemu wydostawaniu się pyłu.

Nie uruchamiać urządzeń oraz osprzętu, jeżeli:

- na urządzeniu widoczne są uszkodzenia (pęknięcia/ złamania),
- uszkodzony jest przewód sieciowy, lub jeśli przewód wykazuje pęknięcia albo ślady zużycia,
- istnieje podejrzenie uszkodzenia niewidocznego z zewnątrz (po upadku).

Nie kierować dyszy, węża ani rury na ludzi lub zwierzęta.

OSTRZEŻENIE –

W przypadku wycieku piany lub wody natychmiast wyłączyć urządzenie. Opróżnić zbiornik i ew. filtr.

Nigdy nie wchodzić ani nie siadać na urządzeniu.

Przewód przyłączeniowy i wąż zawsze układać w sposób uniemożliwiający potknięcie.

Nie wolno przeciągać przewodu przez ostre krawędzie, załamywać go ani pozwalać na jego zakleszczenie.

Jeśli przewód zasilający urządzenia zostanie uszkodzony, należy wymienić go na odpowiedni przewód. Patrz rozdział Naprawa.

Podłączać wyłącznie do gniazda elektrycznego wyposażonego w zestyk ochronny.

Nie wolno stosować uszkodzonych przedłużaczy.

Nigdy nie wkładać ani nie wyciągać wtyczki z gniazda mokrymi rękami.

Zawsze ciągnąć za wtyczkę, nigdy za przewód.

OSTRZEŻENIE –

Gniazdo w urządzeniu wolno wykorzystywać wyłącznie do

celów określonych w instrukcji obsługi.

Nie wolno pozostawiać urządzenia bez nadzoru. Przy dłuższej przerwie w pracy należy wyciągnąć wtyczkę z gniazda.

Zabezpieczyć przed niezamierzonym podłączeniem.

Odkurzacza nie wolno stosować ani przechowywać na wolnym powietrzu w warunkach znacznej wilgotności.

WAŻNE -

Maszynę wolno przechowywać wyłącznie w pomieszczeniach.

Kwasy, aceton i rozpuszczalniki mogą nadtrafić elementy urządzenia.

 Każdorazowo przed przystąpieniem do konserwacji lub czyszczenia urządzenia i po zakończeniu użytkowania urządzenia należy je wyłączyć i wyciągnąć wtyczkę. Zabezpieczyć przed niezamierzonym podłączeniem.

Do czyszczenia odkurzacza nie stosować myjek parowych ani myjek wysokociśnieniowych.

Pokrywa od wewnątrz musi być zawsze sucha.

Jeżeli urządzenie nie jest przez dłuższy czas czyszczone, szczególnie w przypadku używania go w zakładach spożywczych, istnieje niebezpieczeństwo rozprzestrzenienia się bakterii: zawsze bezpośrednio po użyciu wyczyścić i zdezynfekować urządzenie.

Nigdy nie otwierać urządzenia na dworze podczas deszczu lub burzy.

Nie używać urządzenia na zewnątrz przy niskich temperaturach.

Nie używać urządzenia w pomieszczeniach zagrożonych wybuchem.



Zwracać uwagę na bezpieczne ustawienie odkurzacza.

Jeśli wydmuchiwane powietrze powraca do pomieszczenia, należy zapewnić wystarczającą częstotliwość wymiany powietrza L w pomieszczeniu. Przestrzegać przepisów obowiązujących w kraju zastosowania.

Gniazdo urządzenia utrzymywać w stanie suchym i nie narażać go na oddziaływanie wilgoci.

Nie stosować przedłużaczy pomiędzy odkurzaczem a elektonarzędziem.

Korzystając z gniazda urządzenia użytkownika odkurzacza w suchym otoczeniu.

 **Ważne!** W urządzeniu  znajduje się pył szkodliwy dla zdrowia. Opróżnianie i konserwację urządzenia, włącznie z utylizacją zbiorników na pył, wolno przeprowadzać wyłącznie fachowcom posiadającym odpowiednie wyposażenie ochronne.

 **Ostrzeżenie przed ogólnym niebezpieczeństwem!**

 **Ostrożnie!** Nie użytkować urządzenia bez uprzedniego zapoznania się z instrukcją obsługi!

 **OSTRZEŻENIE –**
Osoby obsługujące muszą zostać poinstruowane w zakresie użytkownika odkurzacza oraz

materiałów, do odkurzania których będzie on używany.

Specjalne uwagi dotyczące bezpieczeństwa odnośnie do modeli AS 20 M PC, ASA 20 M PC, ASA 30 M PC:

Tablica ostrzegawcza dla urządzeń do pyłów klasy M:



Podczas opróżniania i konserwacji urządzenia przestrzegać następujących wskazówek: Przed otwarciem urządzenie należy oczyścić. Nosić maskę przeciwpyłową. Zapobiegać styczności osób trzecich z pyłem. Zapewnić miejscową wentylację wymuszoną z zastosowaniem odpowiednich filtrów. Po zakończeniu pracy oczyścić miejsce konserwacji. Nie używać urządzenia bez kompletnego systemu filtracyjnego (filtry kasetowe i worki polietylenowe).

Kontrola według EN 60335 części 1 oraz 2-69 wykazała, że spełnione są wymagania bezpieczeństwa technicznego w odniesieniu do bezpieczeństwa elektrycznego również podczas odsysania mieszanki wody i powietrza.

Specjalne uwagi dotyczące bezpieczeństwa odnośnie do modelu ASA 30 H PC:

Tablica ostrzegawcza dla maszyn do pyłów klasy H:

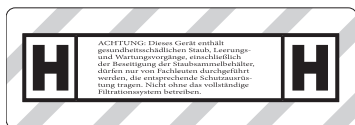

WAŻNE: w urządzeniu znajduje się pył szkodliwy dla zdrowia. Opróżnianie i konserwację urządzenia, włącznie z utylizacją zbiorników na pył, wolno przeprowadzać wyłącznie fachowcom posiadającym odpowiednie wyposażenie ochronne. Nie używać urządzenia bez kompletnego systemu filtracyjnego.

Podczas opróżniania i konserwacji urządzenia przestrzegać następujących wskazówek: Przed otwarciem urządzenie należy oczyścić. Nosić maskę przeciwpyłową. Zapobiegać styczności osób trzecich z pyłem. Zapewnić miejscową wentylację wymuszoną z zastosowaniem odpowiednich filtrów. Po zakończeniu pracy oczyścić miejsce konserwacji.

Nie używać urządzenia bez kompletnego systemu filtracyjnego (filtry kasetowe i specjalne worki filtrujące klasy H).

Kontrola według EN 60335 części 1 oraz 2-69 wykazała, że spełnione są wymagania bezpieczeństwa technicznego w odniesieniu do bezpieczeństwa elektrycznego również podczas odsysania mieszaniny wody i powietrza.

OSTRZEŻENIE – nie używać ponownie filtrów kasetowych po ich wyjęciu z maszyny.

Specjalne uwagi dotyczące bezpieczeństwa odnośnie do

modeli AS 20 L PC, ASA 20 L PC, ASA 30 L PC:

Tablica ostrzegawcza dla maszyn do pyłów klasy L:



Urządzenie jest przeznaczone do odkurzania substancji w niewielkim stopniu zagrażających zdrowiu. Urządzenie nie nadaje się do redukcjonowania pyłu drzewnego w powietrzu.

Pyły z takich materiałów jak powłoki malarskie zawierające ołów, niektóre gatunki drewna, minerały i metale mogą być szkodliwe dla zdrowia. Dotykание lub wdychanie takich pyłów może wywołać reakcje alergiczne i/lub choroby układu oddechowego u użytkownika lub osób znajdujących się w pobliżu. Niektóre rodzaje pyłów jak pył dębowy czy buczynowy uważane są za rakotwórcze, zwłaszcza w połączeniu z dodatkowymi substancjami stosowanymi przy obróbce drewna (chromian, środki impregnujące do drewna).

5. Elementy urządzenia

Patrz strona 2.

- 1 Hamulec rolki
- 2 Zbiornik
- 3 Korek (tylko urządzenia M/H)
- 4 Otwór ssący
- 5 Gniazdo elektronarzędzia (tylko urządzenia ASA)
- 6 Uchwyt do przenoszenia
- 7 Część górna
- 8 Uchwyt do systemu walizek
- 9 Element zwalniania blokady systemu walizek
- 10 Kontrolka natężenia przepływu (tylko urządzenia M/H)
- 11 Półka do przechowywania

- 12 Przełącznik Wł./Wył./Automatyka (nie dotyczy urządzeń AS)
- 13 Zatrząsk
- 14 Kabel sieciowy
- 15 Guma do mocowania węża
- 16 Osłona rolek/rękojeść
- 17 Tylna końcówka węża ssącego
- 18 Przednia końcówka węża ssącego
- 19 Uchwyty na worki do odkurzacza
- 20 Worek filtrujący*
- 21 Uchwyty do dysz i węża
- 22 Śruby
- 23 Zamknięcie filtra
- 24 Pokrywa filtra
- 25 Filtr
- 26 Kosz filtra
- 27 Pływak
- 28 Mufa przyłączeniowa
- 29 Zasuwa regulacyjna powietrza
- 30 Wlot powietrza
- 31 Przycisk czyszczenia filtra „PressClean” (PC)
- 32 Worek filtrujący z flizeliny*
- 33 Polietylenowy worek utylizacyjny*
- 34 Specjalny worek filtrujący klasy H*

* w zależności od wyposażenia / nie objęte zakresem dostawy

6. Uruchomienie

 **Przed uruchomieniem urządzenia sprawdzić, czy napięcie zasilania i częstotliwość sieci podane na tabliczce znamionowej są zgodne z parametrami zasilania sieciowego w miejscu pracy.**

6.1 Zakładanie worka filtrującego z flizeliny 635424000 (32)

Stosowanie worków filtrujących z flizeliny zaleca się przy:

- odsysaniu niewielkich ilości drobnego pyłu (np. podczas usuwania szlifierką starych powłok malarskich i lakierniczych, krótkotrwałym wierceniu otworów o niewielkiej średnicy < 10 mm itd.).
- Zastosowanie w połączeniu z maszynami, jak np.: frezarkami górnoprzecionowymi, grubościówkostrugarkami, małymi szlifierkami, itd.

Stosowanie worka z flizeliny sprawia, że oczyszczanie filtra nie działa.

Wyłączyć urządzenie. Wyciągnąć wtyczkę. Zabezpieczyć przed niezamierzonym podłączeniem. Otworzyć zatrząski (13). Zdjąć część górną (7) ze zbiornika (2).

Patrz rysunek C, strona 2. Umieścić nowy worek filtrujący z flizeliny w przeznaczonym do tego celu uchwycie (19).

Ponownie nasadzić górną część na zbiornik, zamknąć zatrząski.

6.2 Zakładanie polietylenowego worka utylizacyjnego 635425000/635426000 (33)

Do poniższych prac zaleca się stosowanie polietylenowych worków filtrujących jednorazowego użytku:

- Odsysanie znacznych ilości drobnego pyłu (np. podczas frezowania tynków, szlifowania i usuwania szlifierką jastrychów, itd.).
- Zastosowanie w połączeniu z maszynami, jak np.: frezarkami do renowacji, szlifierkami do renowacji, szlifierkami do suchej zabudowy, bruzdownicami, itd.

Wyłączyć urządzenie. Wyciągnąć wtyczkę. Zabezpieczyć przed niezamierzonym podłączeniem. Otworzyć zatrząski (13). Zdjąć część górną (7) ze zbiornika (2).

Równomiernie rozłożyć polietylenowy worek utylizacyjny (33) na dnie zbiornika. Okrągłe otwory worka muszą znajdować się wewnątrz zbiornika. Brzegi polietylenowego worka utylizacyjnego ułożyć na brzegu zbiornika z taki sposób, aby worek był ze wszystkich stron dociśnięty przez nasadzoną część górną (7).

Ponownie nasadzić górną część na zbiornik, zamknąć zatrząski.

6.3 Specjalny worek filtrujący klasy H 635427000 (34)

Specjalny worek filtrujący należy stosować do pyłów szkodliwych dla zdrowia.

Wyłączyć urządzenie. Wyciągnąć wtyczkę. Zabezpieczyć przed niezamierzonym podłączeniem. Otworzyć zatrząski (13). Zdjąć część górną (7) ze zbiornika (2).

Równomiernie rozłożyć zewnętrzny worek polietylenowy na dnie zbiornika. Brzegi zewnętrznego worka polietylenowego ułożyć na brzegu zbiornika z taki sposób, aby worek był ze wszystkich stron dociśnięty przez nasadzoną część górną (7). Okrągłe otwory worka muszą znajdować się wewnątrz zbiornika.

Umieścić wewnętrzny worek z flizeliny w przeznaczonym do tego celu uchwycie (19).

Ponownie nasadzić górną część na zbiornik, zamknąć zatrząski.

6.4 Montaż uchwytów do dysz i węża (21)

Przymocować uchwyt do akcesoriów (21) do urządzenia za pomocą dołączonych śrub i odpowiedniego narzędzia, jak pokazano na rys. D na str. 2.

6.5 Montaż węża ssącego

Włożyć tylną końcówkę węża ssącego (17) do otworu ssącego (4).

6.6 Zdejmowanie i zakładanie mufy przyłączeniowej (28)

Montaż patrz str. 2 rys. F

Zdejmowanie:

Zdjąć założoną mufę przyłączeniową (28), obracając ją przeciwnie do mocowania węża (rys. F nr. 2).

Zakładanie:

Przednią końcówkę węża (18) z zamknięciem zatraskowym wetknąć do mufy, tak, aby zatrasnęła się blokada.

6.7 Regulacja siły ssania

Poprzez obracanie zasuw regulacyjnej powietrza (29) można regulować dopływ powietrza na wlocie powietrza (30), a tym samym siłę ssania.

7. Urządzenie

7.1 Włączanie/wyłączenie, automatyka

Wybrać tryb pracy za pomocą przełącznika (12):

Off = odkurzacz wyłączony

On = odkurzacz włączony (tryb ręczny)

AUTO= automatyka włączania/wyłączania:
Odkurzacz jest włączany lub wyłączany wraz z podłączonym do gniazda (5) elektronarzędziem.

7.2 PressClean

Patrz rysunek G, Strona 2. W celu oczyszczenia filtra (25) silnym strumieniem powietrza: podczas pracy nacisnąć przycisk (31) (nacisnąć 3 razy), zatykając przy tym otwór ssący (węża ssącego lub zbiornika).

7.3 Gniazdo (5) (tylko urządzenia ASA 20-30 L/M/H PC)

 Gniazdo (5) jest przeznaczone wyłącznie do podłączania elektronarzędzia.

 Maksymalnie dopuszczalny pobór prądu (przez odkurzacz i podłączone urządzenie) nie może w sumie przekraczać wartości I_{max} (patrz tabela, strona 3).

Jeśli przełącznik (12) ustawiony jest na pozycji „AUTO”, to odkurzacz jest włączany lub wyłączany wraz z podłączonym do gniazda elektronarzędziem (5).

7.4 Kontrolka natężenia przepływu (10) (tylko urządzenia AS 20 M PC, ASA 20 M PC, ASA 30 M PC, ASA 30 H PC)

Świeci na czerwono, jeśli wymagane natężenie przepływu spadnie poniżej 20 m/s.

Jeśli zbiornik jest pełny oraz/lub wąż ssący niedrożny, świeci się kontrolka natężenia przepływu i rozlega się sygnał akustyczny.

Usuwanie usterek patrz rozdział 10.2

8. Użytkowanie

8.1 Odkurzanie na sucho

Na sucho należy odkurzać tylko wówczas, gdy filtr, urządzenie i osprzęt są suche. W stanie wilgotnym pył może przywierać i tworzyć osady.

Worka filtrującego z flizeliny (20) lub polietylenowego worka utylizacyjnego (33) używać zawsze w połączeniu z filtrem (25).

8.2 Odkurzanie na mokro

 Nigdy nie używać urządzenia bez założonego filtra lub specjalnego filtra do pracy na mokro. Urządzenie może ulec zniszczeniu. Ponadto może wyciekać z niego woda.

Przed odkurzaniem na mokro usunąć zanieczyszczenia wciągnięte do odkurzacza na sucho. Dzięki temu zapobiega się silnemu zanieczyszczeniu i zbrylaniu osadów we wnętrzu odkurzacza.

Urządzenie jest wyposażone w system pływakowy, który wyłącza przepływ strumienia powietrza przez urządzenie, gdy osiągnięty zostanie maksymalny poziom napełnienia urządzenia. Gdy to nastąpi, słychać wyraźną zmianę pracy silnika. Wówczas należy wyłączyć urządzenie. Następnie wyciągnąć wtyczkę z gniazda. Płynny zasysak wyłącza w przypadku, gdy pływak (27) działa prawidłowo (patrz rozdział 10. Konserwacja).

Po wyłączeniu niewielka ilość wody może wypłynąć z węża.

Przed przystąpieniem do opróżniania należy najpierw wyciągnąć wąż ssący z substancji płynnej.

W przypadku odkurzania na sucho należy włożyć suche filtry. W przypadku częstego przełączania pomiędzy odkurzaniem na sucho i na mokro zalecamy stosowanie drugiego filtra (wymennego). Wysuszyć filtr, zbiornik i osprzęt, aby pył nie przywierał do wilgotnych elementów.

Przed przechowywaniem: pozostawić wilgotne filtry i wnętrze zbiornika na zanieczyszczenia do całkowitego wyschnięcia.

8.3 Transport

Klasa L: pozostawić wąż zamocowany do urządzenia, aby zapobiec niezamierzonemu wydostawaniu się pyłu.

Klasa M i H: zdjąć wąż i zamknąć otwór wlotowy odkurzacza korkiem. Połączyć ze sobą końcówki węża, aby nie mógł się z nich wydostawać pył.

Przymocować wąż ssący lub przewód zasilający do urządzenia za pomocą uchwyty na osprzęt (21) i gumy (15).

Część górna (7) musi być pewnie połączona ze zbiornikiem (2) – sprawdzić prawidłowo zablokowanie zatrasków (13).

 **Uchwyt (6) jest przeznaczony wyłącznie do transportu ręcznego, nie do mocowania na dźwigach itp.!**

9. Czyszczenie

9.1 Ogólne wskazówki dotyczące czyszczenia

Wyczyścić zbiornik i oprzyrządowanie wodą. Przetrzeć pokrywę (7) wilgotną ściereczką.

Ważne! W urządzeniu znajduje się pył szkodliwy dla zdrowia. Opróżnianie i konserwację urządzenia, 105

włącznie z utylizacją zbiorników na pył, wolno przeprowadzać wyłącznie fachowcom posiadającym odpowiednie wyposażenie ochronne.

Opróżnianie zbiornika

 Dozwolone tylko dla pyłów o dopuszczalnej wartości narażenia zawodowego > 1 mg/m³.

- Wyciągnąć wtyczkę. Zabezpieczyć przed niezamierzonym podłączeniem.
- Otworzyć zatrzaski (13). Zdjąć część górną (7) ze zbiornika (2).
- Opróżnić zbiornik.

Utylizacja worka filtrującego z flizeliny

- Wyciągnąć wtyczkę z gniazda. Zabezpieczyć przed niezamierzonym podłączeniem.
- Założyć maskę przeciwpyłową.
- Otworzyć zatrzaski (13). Zdjąć górną część (7) ze zbiornika (2).
- Ostrożnie odciągnąć worek z włókniny (20) od otworu ssącego (4) i wyciągnąć do tyłu.
- Odessane zanieczyszczenia utylizować zgodnie z obowiązującymi przepisami.

Utylizacja polietylenowego worka utylizacyjnego i specjalnego worka filtrującego klasy H

- Włożyć wtyczkę do gniazda sieciowego.
- Włączyć odkurzacza i oczyścić filtr: nacisnąć przycisk (31) („PressClean” patrz rozdział 7.2).
- Wyłączyć odkurzacza: przełącznik (12) ustawić w położeniu „0”.
- Założyć maskę przeciwpyłową.
- Otworzyć zatrzaski (13). Zdjąć górną część (7) ze zbiornika (2). Przed odstawieniem części górnej ustawić przełącznik (12) na pozycję „I”, aby ewentualnie zebrać opadający pył.
- Ostrożnie oddzielić polietylenowy worek utylizacyjny (33) od ścianki zbiornika, zawiązać i zamknąć za pomocą dostarczonych opasek zaciskowych.
- Odessane zanieczyszczenia utylizować zgodnie z obowiązującymi przepisami.

10. Konserwacja

10.1 Uwagi ogólne

 Przed każdym rozpoczęciem konserwacji wyłączyć odkurzacza i wyciągnąć wtyczkę z gniazda. Zabezpieczyć przed niezamierzonym podłączeniem.

 Wyczyścić urządzenie (patrz rozdział 9.).

W celu przeprowadzenia konserwacji we własnym zakresie zdemontować, wyczyścić i zakonserwować odkurzacza, na ile jest to możliwe bez narażania na niebezpieczeństwo zdrowia osób przeprowadzających konserwację i osób trzecich.

Środki ostrożności

Odpowiednie środki ostrożności obejmują: czyszczenie przed demontażem, zapewnienie lokalnej, wymuszonej wentylacji oczyszczonym powietrzem miejsca demontażu odkurzacza, jak również czyszczenie strefy konserwacji oraz

stosowanie odpowiednich środków ochrony indywidualnej.

10.2 Zmniejszenie siły ssania

W przypadku spadku mocy ssącej odkurzacza podjąć następujące środki:

1. Wyczyścić filtr (25): nacisnąć przycisk (31) („PressClean” patrz rozdział 7.2)
2. Opróżnić zbiornik lub wymienić worek filtrujący z flizeliny (20) lub polietylenowy worek utylizacyjny (33).
3. Filtr (25) wymienić, ewentualnie wytrześć, oczyścić szczotką lub wyjąć, wypłukać pod bieżącą wodą, wysuszyć i ponownie zamontować (patrz rozdział 10.3).

10.3 Wymiana filtra

- Przed wymianą jeszcze raz oczyścić filtr (25): nacisnąć przycisk (31) („PressClean” patrz rozdział 7.2).
- Wyciągnąć wtyczkę. Zabezpieczyć przed niezamierzonym podłączeniem.
- Otworzyć zatrzaski (13). Zdjąć część górną (7) ze zbiornika (2).

Patrz rysunek E, strona 2. Otworzyć zamknięcie (23) (patrz tłoczenie). Zdjąć pokrywę filtra (24) i filtr (25).

Stary filtr natychmiast zamknąć w pyłoszczelnym worku z tworzywa sztucznego i zutylizować zgodnie z przepisami.

10.4 Czujnik wody

 **WAŻNE** – Regularnie czyścić i sprawdzać pod kątem uszkodzeń ruchomy pływak (27) zamontowany w koszu filtra (26).

10.5 Kontrola techniczna

Kontrolę techniczną urządzenia np. pod względem uszkodzenia filtra, szczelności urządzenia i działań mechanizmów kontrolnych należy przeprowadzać przynajmniej raz w roku w serwisie producenta lub zlecić ją odpowiednio przeszkolonej osobie.

W celu przeprowadzenia konserwacji we własnym zakresie należy zdemontować odkurzacza, wyczyścić go i zakonserwować, na ile jest to możliwe bez narażania na niebezpieczeństwo zdrowia osób przeprowadzających konserwację i osób trzecich.

Środki ostrożności

Odpowiednie środki ostrożności obejmują: czyszczenie przed demontażem, zapewnienie lokalnej, wymuszonej wentylacji oczyszczonym powietrzem miejsca demontażu odkurzacza, jak również czyszczenie strefy konserwacji oraz stosowanie odpowiednich środków ochrony indywidualnej.

Podczas przeprowadzania prac konserwacyjnych lub naprawczych należy zutylizować wszystkie zanieczyszczone przedmioty, których nie da się wystarczająco wyczyścić. Przedmioty te należy utylizować w szczelnie zamkniętych workach zgodnie z obowiązującymi przepisami dotyczącymi utylizacji tego rodzaju odpadów.

11. Usuwanie usterek

11.1 Zmniejszenie siły ssania

Przestrzegać wskazówek zawartych w rozdziale Czystczenie.

- Czy filtr (25) jest zabrudzony? – Wyczyścić.
- Czy worek filtrujący z flizeliny (20) jest pełny? - Wymienić.
- Czy worek polietylenowy (33) jest pełny? - Wymienić.
- Czy zbiornik (2) jest pełny? – Opróżnić.
- Czy dysza, rury lub wąż są niedrożne? – Wyczyścić.

11.2 Urządzenie nie uruchamia się

- Czy wtyczka znajduje się w gniazdku?
- Czy w sieci nie ma napięcia?
- Czy przewód sieciowy jest sprawny?
- Czy pokrywa urządzenia jest prawidłowo zamknięta?
- Czy czujnik wody nie wyłączył urządzenia? - Opróżnić zbiornik; wyłączyć i ponownie włączyć.
- Czy przełącznik (12) znajduje się w położeniu „AUTO”? - Ustawić na „I”. Patrz rozdział 7.1.
- Odkurzacze nie włącza się i nie wyłącza razem z elektronarzędziem, mimo że przełącznik (12) jest ustawiony na „AUTO”. - Podłączyć elektronarzędzie do gniazda (5).

 **Nie manipulować przy urządzeniu. Zwrócić się do autoryzowanego warsztatu lub punktu serwisowego Metabo (patrz rozdział 13. Naprawa)**

12. Akcesoria

Używać wyłącznie oryginalnego osprzętu Metabo.

Jeśli potrzebują Państwo dodatkowych akcesoriów, prosimy zwrócić się do sprzedawcy, u którego zakupili Państwo swoje urządzenie.

Osprzęt patrz strona 4.

Kompletny program osprzętu można znaleźć na stronie www.metabo.com lub w katalogu

13. Naprawa

Wszelkie naprawy urządzeń wolno wykonywać wyłącznie wykwalifikowanym elektrykiem!

Stosować wyłącznie oryginalne części zamienne firmy Metabo.

W sprawie naprawy elektronarzędzia należy się zwrócić do przedstawiciela Metabo. Adresy są dostępne na stronie www.metabo.com.

Wykazy części zamiennych można pobrać pod adresem www.metabo.com.

14. Ochrona środowiska

Opakowania narzędzi Metabo podlegają w 100% procesowi recyklingu.

Zużyte urządzenia i akcesoria zawierają wiele cennych surowców i tworzyw sztucznych, które również mogą zostać poddane procesowi recyklingu.

Materiały opakowaniowe utylizować zgodnie z ich oznakowaniem i wytycznymi obowiązującymi na terenie danej gminy. Więcej informacji można znaleźć w dziale Serwis na stronie www.metabo.com

Niniejsza instrukcja obsługi została wydrukowana na papierze bielonym bez użycia chloru.



Dotyczy tylko państw UE: nie wolno wyrzucać urządzeń razem z odpadami komunalnymi! Zgodnie z dyrektywą europejską 2002/96/WE w sprawie zużytych urządzeń elektrycznych i elektronicznych oraz jej implementacją w prawodawstwie krajowym urządzenia muszą być segregowane i poddawane odzyskowi surowców wtórnych zgodnie z przepisami o ochronie środowiska.

15. Dane techniczne

Wyjaśnienia do informacji podanych na stronie 3.

Prawo do zmian związanych z postępem technicznym zastrzeżone.

K = klasa pyłów. Zgodnie z EN 60335-2-69.

A = wymiary zewnętrzne

U = napięcie sieciowe

F = częstotliwość sieci

I = pobór prądu

N = przewód sieciowy

P₁ = nominalny pobór mocy

p_{U1} = maks. podciśnienie (w wężu)

p_{U2} = maks. podciśnienie (w dmuchawie)

V_{1/s1} = maks. strumień objętości (w wężu)

V_{1/s2} = maks. strumień objętości (w dmuchawie)

D_{max1} = maks. przepływ (w wężu)

D_{max2} = maks. przepływ (w dmuchawie)

V = maks. pojemność pojemnika

m = ciężar (bez kabla sieciowego)

S_Ø = średnica węża ssącego

S_L = długość węża ssącego

Całkowita wartość vibracji (suma wektorowa trzech kierunków):

Typowe poziomy hałas A w ocenie akustycznej:

L_{pA} = poziom ciśnienia akustycznego

K_{pA}, K_{WA} = niepewność wyznaczenia

IP = stopień ochrony

Podczas pracy poziom hałasów może przekraczać wartość 80 dB(A).



Nosić ochronniki słuchu!

Wartości pomiarów ustalone w oparciu o normę EN 60704.

~ Prąd przemienny

Zamieszczone dane techniczne podlegają tolerancji (odpowiednio do obowiązujących standardów).

Πρωτότυπο οδηγιών χρήσης



Πριν τη χρήση της συσκευής διαβάστε με προσοχή όλες τις συνημμένες υποδείξεις ασφαλείας και τις οδηγίες χρήσης. Φυλάξτε όλα τα συνημμένα έγγραφα και παραχωρήστε σε άλλους τη συσκευή σας μόνο μαζί με αυτά τα έγγραφα.

1. Δήλωση συμμόρφωσης

Δηλώνουμε με ίδια ευθύνη: Αυτές οι συσκευές αναρρόφησης υπολειμμάτων/σκόνης, που αναγνωρίζονται μέσω τύπου και αριθμού σειράς *1), ανταποκρίνονται σε όλες τις σχετικές διατάξεις των οδηγιών *2) και των προτύπων *3). Τεχνικά έγγραφα στο *4) - βλέπε σελίδα 3.

2. Προοριζόμενη χρήση

AS 20 L PC, ASA 20 L PC, ASA 30 L PC, ASA 30 M PC, AS 20 M PC, ASA 30 H PC:

Αυτή η συσκευή δεν προορίζεται για χρήση από άτομα με περιορισμένες φυσικές, αισθητήριες ή πνευματικές ικανότητες ή με ανεπαρκή εμπειρία και/ή ανεπαρκείς γνώσεις, εκτός εάν επιτηρούνται από ένα υπεύθυνο για την ασφάλειά τους άτομο ή έχουν λάβει από αυτό οδηγίες, για τον τρόπο με τον οποίο πρέπει να χρησιμοποιείται η συσκευή.

Τηρείτε τους κανόνες της εκάστοτε χώρας καθώς και τις υποδείξεις του κατασκευαστή του τεμαχίου επεξεργασίας.

Αυτό το προϊόν προορίζεται για την επαγγελματική χρήση.

Απαγορεύεται η αναρρόφηση σκόνης που περιέχει αμιάντο.

Δεν επιτρέπεται να αναρροφηθεί καμία εύφλεκτη σκόνη.

Δεν επιτρέπεται να αναρροφηθεί κανένα εύφλεκτο ή εκρηκτικό διαλυτικό μέσο, υλικό εμποτισμένο με διαλύτη, καμία επικίνδυνη για έκρηξη σκόνη, κανένα υγρό όπως βενζίνη, λάδι, αλκοόλη, διαλύτης ή υλικό με θερμοκρασία πάνω από 60°C. Διαφορετικά υπάρχει κίνδυνος έκρηξης και πυρκαγιάς! Η συσκευή δεν επιτρέπεται να χρησιμοποιηθεί κοντά σε αναφλέξιμα αέρια και εύφλεκτες ουσίες.

Για ζημιές που ενδέχεται να προκύψουν από μη προβλεπόμενη χρήση φέρει την αποκλειστική ευθύνη ο χρήστης.

Πρέπει να τηρούνται οι γενικά αναγνωρισμένες προδιαγραφές περί πρόληψης ατυχημάτων και οι παραδιδόμενες υποδείξεις ασφαλείας.

AS 20 L PC, ASA 20 L PC, ASA 30 L PC:

Ο απορροφητήρας είναι κατάλληλος για την αναρρόφηση σκόνης και στερεών σωμάτων (κομμάτια γυαλιού, καρφιά κ.λπ.) καθώς και κάθε είδους υγρών εκτός από εύφλεκτα και αναφλέξιμα υγρά και υλικά με θερμοκρασία πάνω από 60 °C.

Η συσκευή αναρρόφησης είναι κατάλληλη για την απομάκρυνση ξηρής και μη εύφλεκτης σκόνης, μη εύφλεκτων υγρών, ξυλόσκονης και επικίνδυνης σκόνης με όρια χώρου εργασίας > 1 mg/m³.

AS 20 M PC, ASA 20 M PC, ASA 30 M PC:

Ο απορροφητήρας είναι κατάλληλος για την αναρρόφηση επιβλαβούς για την υγεία σκόνης της κατηγορίας σκόνης M, σύμφωνα με το πρότυπο EN 60335-2-69.

Η συσκευή αναρρόφησης είναι κατάλληλη για την απομάκρυνση ξηρής και μη εύφλεκτης σκόνης, μη εύφλεκτων υγρών, ξυλόσκονης και επικίνδυνης σκόνης με όρια χώρου εργασίας ≥ 0,1 mg/m³.

Την οριακή τιμή επαγγελματικής έκθεσης και τις καρκινογόνες ουσίες θα τις βρείτε στη λίστα των οριακών τιμών επαγγελματικής έκθεσης ή πληροφορηθείτε τις από τις επαγγελματικές ενώσεις/υπηρεσίες της χώρας σας.

Το αποτέλεσμα του τεχνικού ελέγχου της σκόνης αναφέρεται μόνο στην αναρρόφηση και αναρρόφηση ξηρής σκόνης.

Ο απορροφητήρας είναι κατάλληλος για τη χρήση ως:

α) Βιομηχανικός απορροφητήρας σκόνης (IS) για την απορρόφηση εναποτιθεμένης σκόνης.

β) Συλλέκτης σκόνης (ENT) για την αναρρόφηση των αιωρούμενων σωματιδίων σκόνης που δημιουργούνται από τις μηχανές επεξεργασίας υλικών.

Ο απορροφητήρας είναι κατάλληλος για καταπόνηση στην επαγγελματική χρήση, π.χ. βιοτεχνία, εργασίες εγκατάστασης, οικοδομικές εργασίες, βιομηχανία, συνεργεία, εργασίες μογαλιτζή και γυψαδόρου, ξυλουργεία, εργοστάσια επεξεργασίας ξύλου. Σύμφωνα με το πρότυπο EN 60335-2-69.

ASA 30 H PC:

Ο απορροφητήρας είναι κατάλληλος για την αναρρόφηση επιβλαβούς για την υγεία σκόνης της κατηγορίας σκόνης H, σύμφωνα με το πρότυπο EN 60335-2-69.

Η συσκευή αναρρόφησης είναι κατάλληλη για την απομάκρυνση ξηρής και μη εύφλεκτης σκόνης, καρκινογόνων και παθογόνων σωματιδίων, μη εύφλεκτων υγρών, ξυλόσκονης και επικίνδυνης για την υγεία σκόνης με όρια χώρου εργασίας < 0,1 mg/m³.

Την οριακή τιμή επαγγελματικής έκθεσης και τις καρκινογόνες ουσίες θα τις βρείτε στη λίστα των οριακών τιμών επαγγελματικής έκθεσης ή πληροφορηθείτε τις από τις επαγγελματικές ενώσεις/υπηρεσίες της χώρας σας.

Το αποτέλεσμα του τεχνικού ελέγχου της σκόνης αναφέρεται μόνο στην αναρρόφηση και απορρόφηση ξηρής σκόνης.

Ο απορροφητήρας είναι κατάλληλος για τη χρήση ως:

α) Βιομηχανικός απορροφητήρας σκόνης (IS) για την απορρόφηση εναποτιθέμενης σκόνης.

β) Συλλέκτης σκόνης (ENT) για την αναρρόφηση των αιωρούμενων σωματιδίων σκόνης που δημιουργούνται από τις μηχανές επεξεργασίας υλικών.

Ο απορροφητήρας είναι κατάλληλος για καταπόνηση στην επαγγελματική χρήση, π.χ. βιοτεχνία, εργασίες εγκατάστασης, οικοδομικές εργασίες, βιομηχανία, συνεργεία, εργασίες μογατιάτση και γυψαδόρου, ξυλουργεία, εργοστάσια επεξεργασίας ξύλου. Σύμφωνα με το πρότυπο EN 60335-2-69.

3. Γενικές επισημάνσεις ασφαλείας

 Πριν τη χρήση πρέπει να εφοδιαστούν οι χρήστες με πληροφορίες, υποδείξεις και να εκπαιδευτούν για τη χρήση της συσκευής και των ουσιών, για τις οποίες πρέπει να χρησιμοποιηθεί η συσκευή, συμπεριλαμβανομένης της ασφαλούς διαδικασίας της απόσυρσης του συλλεγόμενου υλικού.

4. Ειδικές υποδείξεις ασφαλείας

 Προσέξτε για τη δική σας προστασία καθώς και για την προστασία της συσκευής σας εκείνα τα σημεία του κειμένου, που χαρακτηρίζονται με αυτό το σύμβολο!

Αυτή η συσκευή δεν προορίζεται για χρήση από άτομα (συμπεριλαμβανομένων των παιδιών) με περιορισμένες φυσικές, αισθητήριες ή πνευματικές ικανότητες ή με ανεπαρκή εμπειρία και/ή ανεπαρκείς γνώσεις.

Μην επιτρέψετε ποτέ τη χρήση της συσκευής σε παιδιά.

Επιβλέπετε τα παιδιά, για να εξασφαλίζεται ότι δεν παίζουν με τη συσκευή.

Απενεργοποιήστε το εργαλείο πριν από μία αλλαγή βουρτσών ή άλλων εξαρτημάτων και τραβήξτε το φιν από την πρίζα.

 **ΠΡΟΕΙΔΟΠΟΙΗΣΗ** Προσέξτε, το καλώδιο ρεύματος να μην έρχεται σε επαφή με τις περιστρεφόμενες βούρτσες.

Αν το καλώδιο ρεύματος έχει ζημιά, πρέπει να αντικατασταθεί από τον κατασκευαστή ή ένα άτομο με αντίστοιχη κατάρτιση, για να αποφευχθούν κίνδυνοι.

Προσοχή! Καθαρίζετε τακτικά τον περιοριστή στάθμης νερού και εξετάζετε τον για σημάδια ζημιάς.

Προσοχή! Χρησιμοποιείτε μόνο τα συμπαραδιδόμενα με τη συσκευή ή τα αναφερόμενα στις οδηγίες χρήσης εξαρτήματα. Η χρήση άλλων εξαρτημάτων μπορεί να θέσει σε κίνδυνο την ασφάλεια.

Δεν επιτρέπεται να εκτελούνται εργασίες διαφορετικές, από αυτές που περιγράφονται εδώ.

Σε περίπτωση μη ενδεδειγμένης χρήσης, ακατάλληλου χειρισμού ή μη σωστής επισκευής, δεν αναλαμβάνεται καμία ευθύνη για τις ενδεχομένως προκύπτουσες ζημιές.

Σε περίπτωση μη χρήσης της συσκευής, αφήστε τον εύκαμπτο σωλήνα στη συσκευή, για να εμποδίσετε την ακούσια έξοδο της σκόνης.

Μην θέσετε τη συσκευή συμπεριλαμβανομένων και των εξαρτημάτων σε λειτουργία όταν:

- η συσκευή εμφανίζει εμφανείς ζημιές (ρωγμές/θραύσεις),
- το καλώδιο σύνδεσης στο δίκτυο του ρεύματος είναι ελαττωματικό ή εμφανίζει ρωγμές ή γήρανση,
- υπάρχει υποψία για ένα μη ορατό ελάττωμα (μετά από πτώση).

Μην κατευθύνετε το ακροφύσιο, τον εύκαμπτο ή σταθερό σωλήνα πάνω σε ανθρώπους ή ζώα.

ΠΡΟΕΙΔΟΠΟΙΗΣΗ -

Σε περίπτωση που εξέρχεται αφρός ή νερό απενεργοποιήστε αμέσως τη συσκευή. Αδειάστε το δοχείο και ενδεχομένως το φίλτρο.

Μην ανεβαίνετε ή μην κάθεστε ποτέ πάνω στη συσκευή.

Τοποθετείτε το καλώδιο σύνδεσης και τον εύκαμπτο σωλήνα πάντοτε έτσι, ώστε να μην υπάρχει κανένας κίνδυνος σκοντάματος.

Μην τραβάτε το καλώδιο σύνδεσης πάνω από κοφτερές ακμές, μην τσακίζετε ή μη μαγκώνετε το καλώδιο σύνδεσης.

Όταν το καλώδιο σύνδεσης της συσκευής στο ρεύμα είναι χαλασμένο, πρέπει να αντικατασταθεί με ένα ιδιαίτερο καλώδιο σύνδεσης. Βλέπε στο κεφάλαιο Επισκευή.

Συνδέστε μόνο σε μια πρίζα με επαφή προστασίας (πρίζα σούκο).

Μη χρησιμοποιείτε κανένα χαλασμένο καλώδιο επέκτασης (μπαλαντέζα).

Μην τοποθετείτε και μην τραβάτε ποτέ το φιν με υγρά χέρια.

Για την αποσύνδεση τραβάτε μόνο το φιν, ποτέ το καλώδιο

ΠΡΟΕΙΔΟΠΟΙΗΣΗ -

Η πρίζα στη συσκευή επιτρέπεται να χρησιμοποιείται μόνο για τους σκοπούς που καθορίζονται στις οδηγίες χρήσης.

Μην αφήνετε τη συσκευή χωρίς επιτήρηση. Σε περίπτωση μεγαλύτερης διακοπής της εργασίας, τραβήξτε το φιν από την πρίζα του ρεύματος.

Ασφαλίστε έναντι ακούσιας επανατοποθέτησης.

Ο απορροφητήρας δεν επιτρέπεται να χρησιμοποιηθεί ή να φυλαχτεί στην ύπαιθρο κάτω από συνθήκες υγρασίας.

ΠΡΟΣΟΧΗ -

Αυτό το μηχάνημα επιτρέπεται να φυλαχτεί μόνο σε εσωτερικούς χώρους.

Τα οξέα, η ακετόνη και οι διαλύτες μπορούν να διαβρώσουν τα εξαρτήματα της συσκευής.

 Πριν από κάθε συντήρηση, τον καθαρισμό της συσκευής και μετά από κάθε χρήση απενεργοποιήστε τη συσκευή και τραβήξτε το φιν από την πρίζα του ρεύματος. Ασφαλίστε έναντι ακούσιας επανατοποθέτησης.

Για τον καθαρισμό του απορροφητήρα δεν επιτρέπεται να χρησιμοποιηθεί καμία συσκευή εκτόξευσης ατμού και κανένα πλυντικό υψηλής πίεσης.

Το εσωτερικό του καλύμματος πρέπει να διατηρείται πάντοτε στεγνό.

Ανάπτυξη μικροβίων λόγω μη καθαρισμού για μεγαλύτερο χρονικό διάστημα, ειδικά σε περίπτωση χρήσης σε μονάδες επεξεργασίας τροφίμων:
Καθαρίζετε και απολυμαίνετε τη συσκευή πάντοτε αμέσως μετά τη χρήση.

Μην ανοίγετε ποτέ τη συσκευή στο ύπαιθρο σε περίπτωση βροχής ή σε περίπτωση καταιγίδας.

Μη χρησιμοποιείτε τη συσκευή σε περίπτωση χαμηλών θερμοκρασιών στο ύπαιθρο.

Η συσκευή δεν επιτρέπεται να λειτουργεί σε επικίνδυνους για έκρηξη χώρους



Προσέξτε την ασφαλή στήριξη του απορροφητήρα.

Όταν ο αέρας εξαερισμού επιστρέφει στο χώρο, πρέπει να υπάρχει ένας επαρκής ρυθμός αλλαγής του αέρα L στο χώρο. Προσέξτε τις εθνικές διατάξεις.

Η πρίζα της συσκευής πρέπει να είναι στεγνή και να μην εκτίθεται στην υγρασία.

Μην συνδέετε επεκτάσεις καλωδίων μεταξύ απορροφητήρα και ηλεκτρικού εργαλείου.

Όταν κάνετε χρήση της πρίζας της συσκευής χρησιμοποιείτε τον απορροφητήρα σε στεγνό περιβάλλον.

 Προσοχή! Αυτή η συσκευή  εμπεριέχει βλαβερή για την υγεία σκόνη. Οι διαδικασίες εκκένωσης και συντήρησης, συμπεριλαμβανομένης της απόσυρσης των δοχείων συλλογής της σκόνης, επιτρέπεται να

πραγματοποιούνται μόνο από ειδικευμένα άτομα, τα οποία φέρουν αντίστοιχο εξοπλισμό προστασίας.

 Προειδοποίηση από γενικό κίνδυνο!

 Προσοχή! Μη χρησιμοποιείτε τη συσκευή χωρίς να έχετε διαβάσει τις οδηγίες χρήσης!

ΠΡΟΕΙΔΟΠΟΙΗΣΗ -

Τα άτομα χειρισμού πρέπει να είναι κατάλληλα ενημερωμένα στη χρήση αυτού του απορροφητήρα και των υλικών, για τα οποία πρέπει αυτός να χρησιμοποιείται.

Ειδικές υποδείξεις ασφαλείας για τις AS 20 M PC, ASA 20 M PC, ASA 30 M PC:

Προειδοποιητική πινακίδα για συσκευές της κατηγορίας σκόνης M:



Στις διαδικασίες εκκένωσης και συντήρησης προσέξτε τα εξής: Πριν τον άνοιγμα καθαρίστε τη συσκευή. Χρησιμοποιήστε μια μάσκα προστασίας από τη σκόνη. Αποφύγετε, να επιβαρυνθούν τα μη συμμετέχοντα άτομα με τη σκόνη. Φροντίστε για τοπικό υποχρεωτικό αερισμό με χρήση φίλτρων. Στη συνέχεια καθαρίστε το χώρο συντήρησης.

Μη λειτουργείτε τη συσκευή χωρίς πλήρες σύστημα φιλτραρίσματος. (Κασέτες φίλτρων και σάκος απόρριψης από πολυαιθυλένιο (PE)).

Από τον έλεγχο κατά EN 60335 μέρος 1 και 2-69 προέκυψε ότι οι απαιτήσεις τεχνικής ασφαλείας αναφορικά με την ηλεκτρική ασφάλεια πληρούνται ακόμα και κατά την αναρρόφηση ενός μείγματος νερού-αέρα.

Ειδικές υποδείξεις ασφαλείας για ASA 30 H PC:

Προειδοποιητική πινακίδα για συσκευές της κατηγορίας σκόνης H:



ΠΡΟΣΟΧΗ: Αυτή η συσκευή περιέχει βλαβερή για την υγεία σκόνη. Οι διαδικασίες εκκένωσης και συντήρησης περιλαμβανομένης της απόρριψης του δοχείου συλλογής σκόνης επιτρέπεται να εκτελούνται μόνο από ειδικό προσωπικό, το οποίο φέρει προστατευτικό εξοπλισμό. Μη λειτουργείτε τη συσκευή χωρίς πλήρες σύστημα φιλτραρίσματος.

Στις διαδικασίες εκκένωσης και συντήρησης προσέξτε τα εξής: Πριν τον άνοιγμα καθαρίστε τη συσκευή. Χρησιμοποιήστε μια μάσκα προστασίας από τη σκόνη. Αποφύγετε, να επιβαρυνθούν τα μη συμμετέχοντα άτομα με τη σκόνη. Φροντίστε για τοπικό υποχρεωτικό αερισμό με χρήση φίλτρων. Στη συνέχεια καθαρίστε το χώρο συντήρησης.

Μη λειτουργείτε τη συσκευή χωρίς πλήρες σύστημα φιλτραρίσματος. (κασέτες φίλτρου και σάκος ειδικού φίλτρου κατηγορίας H).

Από τον έλεγχο κατά EN 60335 μέρος 1 και 2-69 προέκυψε ότι οι απαιτήσεις τεχνικής ασφαλείας αναφορικά με την ηλεκτρική ασφάλεια πληρούνται ακόμα και κατά την αναρρόφηση ενός μείγματος νερού-αέρα.

ΠΡΟΕΙΔΟΠΟΙΗΣΗ - Μη χρησιμοποιείτε πάλι κασέτες φίλτρων μετά από την αφαίρεσή τους από το μηχάνημα.

Ειδικές υποδείξεις ασφαλείας για AS 20 L PC, ASA 20 L PC, ASA 30 L PC:

Προειδοποιητική πινακίδα για συσκευές της κατηγορίας σκόνης L:



Η συσκευή είναι κατάλληλη για την αναρρόφηση ελαφρώς βλαβερών για την υγεία υλικών. Η συσκευή δεν είναι κατάλληλη για τη μείωση της σκόνης ξύλου στον αέρα.

Οι σκόνες από υλικά, όπως μογιά που περιέχει μόλυβδο, μερικά είδη ξύλου, ορυκτά και μέταλλα, μπορούν να είναι επιβλαβείς για την υγεία. Η επαφή ή η εισπνοή της σκόνης μπορεί να προκαλέσει αντιδράσεις και/ή αναπνευστικά νοσήματα στα πλησίον ευρισκόμενα άτομα.

Ορισμένες σκόνες, όπως σκόνη δρυός ή οξιός ισχύουν ως καρκινογόνες, ιδιαίτερα σε συνδυασμό με πρόσθετα υλικά επεξεργασίας ξύλου (χρωμικό υλικό, υλικό προστασίας ξύλου).

5. Επισκόπηση

Βλέπε σελίδα 2.

- 1 Φρένο κυλίνδρου
- 2 Δοχείο
- 3 Κάλυμμα ασφάλισης (μόνο συσκευές M/H)
- 4 Άνοιγμα αναρρόφησης
- 5 Πρίζα για ηλεκτρικό εργαλείο (μόνο συσκευές ASA)
- 6 Λαβή μεταφοράς
- 7 Επάνω μέρος
- 8 Υποδοχή για σύστημα βαλίτσας
- 9 Απασφάλιση συστήματος βαλίτσας
- 10 Ένδειξη ελέγχου ροής όγκου (μόνο συσκευές M/H)
- 11 Θήκη φύλαξης
- 12 Διακόπτης On/Off/Αυτόματα (όχι σε συσκευές AS)
- 13 Κλειδίωμα ασφάλισης
- 14 Καλώδιο δικτύου
- 15 Καουτσούκ για τη στερέωση του ελαστικού σωλήνα
- 16 Προστασία κυλίνδρου/λαβή συγκράτησης
- 17 Πίσω άκρο ελαστικού σωλήνα αναρρόφησης
- 18 Μπροστινό άκρο ελαστικού σωλήνα αναρρόφησης
- 19 Υποδοχές για σάκο απορροφητήρα σκόνης
- 20 Σάκος φίλτρου *
- 21 Υποδοχές αξεσουάρ για ακροφύσια και ελαστικό σωλήνα
- 22 Βίδες
- 23 Ασφάλιση φίλτρου
- 24 Καπάκι φίλτρου
- 25 Φίλτρο
- 26 Καλάθι στήριξης φίλτρου
- 27 Πλωτήρας
- 28 Μούφα σύνδεσης
- 29 Σύρτης δευτερεύουσας παροχής αέρα
- 30 Εισαγωγή αέρα
- 31 Πλήκτρο για τον καθαρισμό του φίλτρου "PressClean" (PC)
- 32 Σάκος φίλτρου από φλινς*
- 33 Τοποθέτηση του σάκου απόρριψης από πολυαιθυλένιο*
- 34 Σάκος ειδικού φίλτρου κατηγορίας H*

* Ανάλογα τον εξοπλισμό/δεν συμπεριλαμβάνεται στα υλικά παράδοσης

6. Έναρξη της λειτουργίας

 Πριν τη θέση σε λειτουργία ελέγξτε αν η τάση και η συχνότητα που αναφέρονται στην πινακίδα τύπου ταυτίζονται με τα στοιχεία του ηλεκτρικού σας δικτύου.

6.1 Τοποθέτηση σάκου φίλτρου από φλινς 635424000 (32)

Συνιστούμε τη χρήση σάκων φίλτρου από φλινς:

- Σε περιπτώσεις χρήσης κατά τις οποίες δημιουργούνται σωματίδια (π.χ. Κατά τη

λείανση ή την απόξεση επιφανειών με χρώμα ή βερνίκι, κατά την αναρρόφηση σύντομων εργασιών διάτρησης με μικρές διαμέτρους < 10 mm κλπ.).

- Κατά τη χρήση εργαλείων όπως π.χ. Μηχανές φρεζαρίσματος, μηχανήματα πλανίσματος, μικροί λειαντήρες κλπ.

Κατά τη χρήση σάκων φίλτρου από φλινς, το σύστημα καθαρισμού φίλτρου παραμένει εκτός λειτουργίας.

Θέστε τη συσκευή εκτός λειτουργίας. Τραβήξτε το φινς του δικτύου. Ασφαλίστε έναντι ακούσιας επανατοποθέτησης. Ανοίξτε τα πλευρικά κουμπώματα ασφαλείας (13). Αφαιρέστε το επάνω μέρος (7) από το δοχείο (2).

Βλέπε εικόνα C, σελίδα 2. Τοποθετήστε τον νέο σάκο φίλτρου από φλινς στην υποδοχή (19) που προβλέπεται για αυτό.

Τοποθετήστε το επάνω μέρος ξανά πάνω στο δοχείο και κλείστε τα πλευρικά κουμπώματα ασφαλείας.

6.2 Τοποθέτηση του σάκου απόρριψης από πολυαιθυλένιο (PE) 635425000/ 635426000 (33)

Συνιστούμε τη χρήση σάκων απόρριψης PE στις εξής περιπτώσεις:

- Σε χρήσεις κατά τις οποίες δημιουργούνται μεγάλες ποσότητες σωματιδίων (π.χ. κατά την απόξεση επιφανειών με κονίαμα, τη λείανση ή την απόξεση στρωμάτων ασβεστοκονιάματος κλπ.).
- Σε χρήσεις μηχανημάτων όπως π.χ. Φρέζες καθαρισμού, λειαντήρες καθαρισμού, λειαντήρες ξηρής λειτουργίας, μηχανήματα αυλακώσεων κλπ.

Θέστε τη συσκευή εκτός λειτουργίας. Τραβήξτε το φινς του δικτύου. Ασφαλίστε έναντι ακούσιας επανατοποθέτησης. Ανοίξτε τα πλευρικά κουμπώματα ασφαλείας (13). Αφαιρέστε το επάνω μέρος (7) από το δοχείο (2).

Απλώστε τον σάκο απόρριψης από πολυαιθυλένιο (PE) (33) ομοιόμορφα στον πάτο του δοχείου. Οι στρωγυλές τρύπες του σάκου πρέπει να βρίσκονται στο εσωτερικό του δοχείου. Θέστε τα περιθώρια του σάκου απόρριψης από πολυαιθυλένιο (PE) επάνω από το περιθώριο του δοχείου έτσι, ώστε ο σάκος απόρριψης από πολυαιθυλένιο (PE) να σφίγγεται περιμετρικά από το τοποθετούμενο επάνω μέρος (7).

Τοποθετήστε το επάνω μέρος ξανά πάνω στο δοχείο και κλείστε τα πλευρικά κουμπώματα ασφαλείας.

6.3 Σάκος ειδικού φίλτρου κατηγορίας H 635427000 (34)

Η χρήση του ειδικού σάκου φίλτρου πρέπει να χρησιμοποιείται για σκόνες που βλάπτουν την υγεία.

Θέστε τη συσκευή εκτός λειτουργίας. Τραβήξτε το φινς του δικτύου. Ασφαλίστε έναντι ακούσιας επανατοποθέτησης. Ανοίξτε τα πλευρικά κουμπώματα ασφαλείας (13). Αφαιρέστε το επάνω μέρος (7) από το δοχείο (2).

el ΕΛΛΗΝΙΚΑ

Απλώστε τον εξωτερικό σάκο από πολυαιθυλένιο (PE) ομοίωμα στον πάτο του δοχείου. Θέστε τα περιθώρια του εξωτερικού σάκου από πολυαιθυλένιο (PE) επάνω από το περιθώριο του δοχείου έτσι, ώστε ο σάκος απόρριψης από πολυαιθυλένιο (PE) να σφίγγεται περιμετρικά από το τοποθετούμενο επάνω μέρος (7). Οι στρογγυλές τρύπες του σάκου πρέπει να βρίσκονται στο εσωτερικό του δοχείου.

Τοποθετήστε τον νέο εσωτερικό σάκο φίλτρου από φίλις στην υποδοχή (19) που προβλέπεται για αυτό.

Τοποθετήστε το επάνω τμήμα επάνω στο δοχείο και κλείστε τις ασφάλειες.

6.4 Συναρμολογήστε τις υποδοχές αξεσουάρ για ακροφύσια και ελαστικό σωλήνα (21)

Στερεώστε την υποδοχή αξεσουάρ (21) μαζί με τις συνημμένες βίδες και με το κατάλληλο εργαλείο στη συσκευή, όπως παρουσιάζεται στην εικόνα D σελ. 2

6.5 Ελαστικός σωλήνας αναρρόφησης

Τοποθετήστε το πίσω άκρο του ελαστικού σωλήνα αναρρόφησης (17) στο άνοιγμα αναρρόφησης (4).

6.6 Αφαιρέστε και τοποθετήστε τη μούφα σύνδεσης (28)

Συναρμολόγηση βλέπε σελ. 2 εικ. F

Αφαίρεση:

Λύστε την τοποθετημένη μούφα σύνδεσης (28) με περιστροφική κίνηση κόντρα στη στρέωση του ελαστικού σωλήνα (εικ. F αριθ. 2).

Τοποθέτηση:

Συνδέστε το μπροστινό άκρο του ελαστικού σωλήνα (18) με την ασφάλιση με κλικ στη μούφα, μέχρι να πιάσει η ασφάλιση.

6.7 Ρύθμιση ισχύος απορρόφησης

Με περιστροφή του σύρτη δευτερεύουσας παροχής αέρα (29) μπορεί να ρυθμιστεί η παροχή αέρα στην είσοδο αέρα (30) και μαζί και η ισχύς απορρόφησης.

7. Η συσκευή

7.1 Ενεργοποίηση/Απενεργοποίηση, Αυτόματα

Επιλέξτε τον τρόπο λειτουργίας στο διακόπτη (12):

Off = Απορροφητήρας off

On = Απορροφητήρας on (χειροκίνητη λειτουργία)

AUTO= Αυτόματη ενεργοποίηση/ απενεργοποίηση:

Ο απορροφητήρας ενεργοποιείται ή απενεργοποιείται από ένα ηλεκτρικό εργαλείο, που είναι συνδεδεμένο στην πρίζα (5).

7.2 PressClean

Βλέπε εικόνα G, σελίδα 2. Για τον καθαρισμό του φίλτρου (25) με ένα ισχυρό ρεύμα αέρα: Πατήστε το πλήκτρο (31) όταν γίνεται απορρόφηση (πίεστε μέσα 3 φορές) και συγχρόνως, κρατήστε κλειστό το άνοιγμα απορρόφησης (στον ελαστικό σωλήνα απορρόφησης ή στο δοχείο).

7.3 Πρίζα (5) (μόνο συσκευές ASA 20-30 L/M/H PC)

 Η πρίζα (5) προβλέπεται μόνο για τη σύνδεση ενός ηλεκτρικού εργαλείου.

 Η μέγιστη επιτρεπτή κατανάλωση ρεύματος (από τον απορροφητήρα και τη συνδεδεμένη συσκευή) δεν επιτρέπεται να υπερβεί το άθροισμα της τιμής I_{max} (βλέπε στον πίνακα, σελίδα 3).

Όταν ο διακόπτης (12) βρίσκεται στη θέση "AUTO", ο απορροφητήρας ενεργοποιείται ή απενεργοποιείται από ένα ηλεκτρικό εργαλείο, που είναι συνδεδεμένο στην πρίζα (5).

7.4 Ένδειξη ελέγχου ροής όγκου (10) (μόνο για συσκευές AS 20 M PC, ASA 20 M PC, ASA 30 M PC, ASA 30 H PC)

ανάβει κόκκινη όταν η μεταφερόμενη ροή όγκου είναι κάτω από 20 m/sec.

Σε περίπτωση γεμάτου δοχείου και/ή φραξίματος στον ελαστικό σωλήνα απορρόφησης ανάβει η ένδειξη ελέγχου ροής όγκου και ακούγεται συμπληρωματικά και ένα ηχητικό σήμα.

Αντιμετώπιση βλαβών βλέπε κεφ. 10.2

8. Χρήση

8.1 Στεγνή αναρρόφηση

Αναρροφάτε μόνο με στεγνό φίλτρο, συσκευή και εξαρτήματα. Στην υγρή κατάσταση μπορεί να κολλήσει η σκόνη και να σχηματίζει κρούστα.

Χρησιμοποιείτε τον σάκο φίλτρου από φίλις (20) ή τον σάκο απόρριψης από πολυαιθυλένιο (PE) (33) πάντοτε μαζί με το φίλτρο (25).

8.2 Λειτουργία υγρής αναρρόφησης

 Να μην λειτουργεί ποτέ η συσκευή χωρίς να είναι τοποθετημένο το φίλτρο ή το ειδικό φίλτρο υγρής μεμβράνης. Η συσκευή μπορεί να καταστραφεί. Εκτός αυτού μπορεί να εξέλθει και νερό.

Πριν την υγρή αναρρόφηση απομακρύνετε το στεγνό αναρροφούμενο υλικό. Έτσι αποφεύγεται μια μεγάλη ρύπανση και δημιουργία κρούστας.

Η συσκευή διαθέτει ένα σύστημα πλωτήρα, το οποίο απενεργοποιεί το ρεύμα του αέρα μέσω της συσκευής, όταν έχει επιτευχθεί η μέγιστη στάθμη του υγρού. Όταν αυτή είναι η περίπτωση, ακούτε μια ευκρινή αλλαγή του θορύβου του κινητήρα. Απενεργοποιήστε τότε τη συσκευή. Τραβήξτε μετά το φιλς από την πρίζα. Αναρροφάτε υγρά μόνο τότε, όταν ο πλωτήρας (27) είναι ικανός για λειτουργία (βλέπε στο κεφάλαιο 10. Συντήρηση).

Μετά την απενεργοποίηση μπορεί να επιστρέψει λίγο νερό από τον εύκαμπτο σωλήνα.

Πριν το άδειασμα αφαιρέστε πρώτα τον εύκαμπο σωλήνα αναρρόφησης από το υγρό.

Για τη συνέχιση της λειτουργίας με στεγνή αναρρόφηση τοποθετήστε στεγνό φίλτρο. Σε περίπτωση συχνής αλλαγής μεταξύ στεγνής και υγρής αναρρόφησης συνιστούμε τη χρήση ενός δεύτερου (ανταλλακτικού) φίλτρου. Αφήστε το φίλτρο, το δοχείο και τα εξαρτήματα να στεγνώσουν, για να μην παραμείνει κολλημένη η σκόνη στα υγρά μέρη.

Πριν από την αποθήκευση αφήστε να στεγνώσουν πλήρως: τα υγρά φίλτρα και το εσωτερικό του δοχείου ακαθαρσιών.

8.3 Μεταφορά

Κατηγορία L: Αφήστε τον ελαστικό σωλήνα στη συσκευή για να εμποδίσετε την ακούσια έξοδο της σκόνης.

Κατηγορία M και H: με βγαλμένο τον ελαστικό σωλήνα, να ασφαλίσετε την εισαγωγή του απορροφητήρα με το πώμα. Τοποθετήστε τα άκρα του ελαστικού σωλήνα το ένα μέσα στο άλλο, έτσι ώστε να μην φεύγει σκόνη από τον σωλήνα.

Στερεώστε τον ελαστικό σωλήνα αναρρόφησης ή το καλώδιο σύνδεσης στο δίκτυο του ρεύματος στη συσκευή με την υποδοχή αξεσουάρ (21) και το καουτσούκ (15).

Το επάνω μέρος (7) πρέπει να είναι καλά συνδεδεμένο με το δοχείο (2) - ελέγξτε, ότι τα πλευρικά κουμπώματα ασφαλείας (13) είναι κλειστά.

 **Η λαβή (6) επιτρέπεται να χρησιμοποιείται μόνο για μεταφορά με το χέρι, όχι για στερέωση σε γερανούς ή παρόμοια μηχανήματα!**

9. Καθαρισμός

9.1 Γενικές υποδείξεις καθαρισμού

Καθαρίστε το δοχείο και τα εξαρτήματα με νερό. Σκουπίστε το επάνω μέρος (7) με υγρό πανί.

Προσοχή! Αυτή η συσκευή εμπεριέχει βλαβερή για την υγεία σκόνη. Οι διαδικασίες εκκένωσης και συντήρησης, συμπεριλαμβανομένης της απόσυρσης των δοχείων συλλογής της σκόνης, επιτρέπεται να πραγματοποιούνται μόνο από ειδικευμένα άτομα, τα οποία φέρουν αντίστοιχο εξοπλισμό προστασίας.

Άδειασμα του δοχείου

 Επιτρέπεται μόνο σε σκόνη οργανικές τιμές επαγγελματικής έκθεσης > 1mg/m³.

- Τραβήξτε το φινς του δικτύου. Ασφαλίστε έναντι ακούσιας επανατοποθέτησης.
- Ανοίξτε τα πλευρικά κουμπώματα ασφαλείας (13). Αφαιρέστε το επάνω μέρος (7) από το δοχείο (2).
- Αναποδογυρίστε το δοχείο.

Απόσυρση του σάκου φίλτρου από φλινς

- Τραβήξτε το φινς από την πρίζα. Ασφαλίστε έναντι ακούσιας επανατοποθέτησης.
- Φορέστε τη μάσκα προστασίας από τη σκόνη.

- Ανοίξτε τα πλευρικά κουμπώματα ασφαλείας (13). Αφαιρέστε το επάνω μέρος (7) από το δοχείο (2).
- Τραβήξτε έξω προσεκτικά τον σάκο φίλτρου από φλινς (20) από το άνοιγμα αναρρόφησης (4) προς τα πίσω.
- Απορρίψτε το υλικό αναρρόφησης σύμφωνα με τις νομικές διατάξεις.

Απόρριψη σάκου απόρριψης από πολυαιθυλένιο (PE) και σάκου ειδικού φίλτρου κατηγορίας H

- Εισάγετε το φινς του δικτύου.
- Ενεργοποίηση του απορροφητήρα και καθαρισμός του φίλτρου: Πατήστε το πλήκτρο (31) ("PressClean", βλέπε στο κεφάλαιο 7.2).
- Απενεργοποιήστε τον απορροφητήρα: Θέστε το διακόπτη (12) στη θέση "0".
- Φορέστε τη μάσκα προστασίας από τη σκόνη.
- Ανοίξτε τα πλευρικά κουμπώματα ασφαλείας (13). Αφαιρέστε το επάνω μέρος (7) από το δοχείο (2). Πριν την απενεργοποίηση του επάνω μέρους θέστε το διακόπτη (12) στη θέση "I", για να αναρροφηθεί η τυχόν πίστωση σκόνη.
- Αφαιρέστε τον σάκο απόρριψης από πολυαιθυλένιο (PE) (33) προσεκτικά από το τοίχωμα του δοχείου, δέστε τον και σφραγίστε τον με τα συνημμένα δεματικά καλωδίων.
- Απορρίψτε το υλικό αναρρόφησης σύμφωνα με τις νομικές διατάξεις.

10. Συντήρηση

10.1 Γενικές υποδείξεις

 Πριν από κάθε συντήρηση, απενεργοποιήστε τη συσκευή και τραβήξτε το φινς από την πρίζα του ρεύματος. Ασφαλίστε έναντι ακούσιας επανατοποθέτησης.

 Καθαρίστε τη συσκευή (βλέπε στο κεφάλαιο 9.).

Για τη συντήρηση από το χρήστη πρέπει ο απορροφητήρας να αποσυναρμολογηθεί, να καθαριστεί και να συντηρηθεί, στο βαθμό που είναι δυνατόν, χωρίς να προκύψει ένα κίνδυνος για το προσωπικό συντήρησης και για άλλα άτομα.

Μέτρα πρόφύλαξης

Τα κατάλληλα μέτρα πρόφύλαξης περιλαμβάνουν τον καθαρισμό πριν την αποσυναρμολόγηση, τη λήψη μέριμνας για τον εξαναγκασμένο εξαερισμό με χρήση φίλτρων εκεί όπου θα αποσυναρμολογηθεί ο απορροφητήρας, τον καθαρισμό του χώρου συντήρησης και τον κατάλληλο προσωπικό εξοπλισμό προστασίας.

10.2 Μείωση της αναρροφητικής ικανότητας

Σε περίπτωση μείωσης της αναρροφητικής ικανότητας εκτελέστε τα ακόλουθα μέτρα:

1. Καθαρισμός του φίλτρου (25): Πατήστε το πλήκτρο (31) ("PressClean" βλέπε κεφάλαιο 7.2)
2. Αδειάστε το δοχείο ή αντικαταστήστε τον σάκο φίλτρου από φλινς (20) ή τον σάκο απόρριψης από πολυαιθυλένιο (PE) (33).
3. Αντικαταστήστε ή τινάξτε, βουρτσίστε ή

el ΕΛΛΗΝΙΚΑ

αφαιρέστε το φίλτρο (25), ξεπλύνετε το με τρεχούμενο νερό, στεγνώστε το και τοποθετήστε το ξανά (βλέπε κεφάλαιο 10.3).

10.3 Αντικατάσταση φίλτρου

- Καθαρισμός του φίλτρου (25) ακόμα μια φορά πριν την αντικατάστασή του: Πατήστε το πλήκτρο (31) ("PressClean", βλέπε κεφάλαιο 7.2).
- Τραβήξτε το φινς του δικτύου. Ασφαλίστε έναντι ακούσιες επανατοποθέτησης.
- Ανοίξτε τα πλευρικά κουμπώματα ασφαλείας (13). Αφαιρέστε το επάνω μέρος (7) από το δοχείο (2).

Βλέπε εικόνα Ε, σελίδα 2. Ανοίξτε την ασφάλιση (23) (βλέπε τη χαρακιά). Αφαιρέστε το καπάκι του φίλτρου (24) και το φίλτρο (25).

Κλείστε αμέσως το παλιό φίλτρο μέσα σε μια στεγανή από τη σκόνη πλαστική σακούλα και απορρίψτε το, σύμφωνα με τις διατάξεις.

10.4 Αισθητήρας νερού

 ΠΡΟΣΟΧΗ - Καθαρίζετε τακτικά τον κινητά τοποθετημένο στο καλάθι στήριξης του φίλτρου (26) πλωτήρα (27) και ελέγχετε τον για τυχόν ένδειξη ζημιάς.

10.5 Τεχνικός έλεγχος

Το λιγότερο μια φορά το χρόνο πρέπει να διενεργείται από τον κατασκευαστή ή από ένα εκπαιδευμένο για αυτό το σκοπό άτομο ένας τεχνικός έλεγχος σχετικά με τη σκόνη, π.χ. πρέπει να ελέγχεται τυχόν ζημιά του φίλτρου, η στεγανότητα της συσκευής και η λειτουργία της διάταξης ελέγχου.

Για τη συντήρηση από το χρήστη πρέπει ο απορροφητήρας να αποσυναρμολογηθεί, να καθαριστεί και να συντηρηθεί, στο βαθμό που είναι δυνατόν, χωρίς να προκύψει ένα κίνδυνος για το προσωπικό συντήρησης και για άλλα άτομα.

Μέτρα προφύλαξης

Τα κατάλληλα μέτρα προφύλαξης περιλαμβάνουν τον καθαρισμό πριν την αποσυναρμολόγηση, τη λήψη μέριμνας για τον εξαναγκασμένο εξαερισμό με χρήση φίλτρων εκεί όπου θα αποσυναρμολογηθεί ο απορροφητήρας, τον καθαρισμό του χώρου συντήρησης και τον κατάλληλο προσωπικό εξοπλισμό προστασίας.

Κατά την εκτέλεση των εργασιών συντήρησης ή επισκευής πρέπει όλα τα μολυσμένα αντικείμενα, τα οποία δεν μπορούν να καθαριστούν ικανοποιητικά, να αποσύρονται. Αυτά τα αντικείμενα πρέπει να αποσύρονται σε στεγανές σακούλες σύμφωνα με τις ισχύουσες διατάξεις για την απόσυρση τέτοιων απορριμμάτων.

11. Επιδιόρθωση βλαβών

11.1 Μείωση της αναρροφητικής ικανότητας

Προσέξτε τις υποδείξεις στο κεφάλαιο Καθαρισμός.

- Φίλτρο (25) λερωμένο; - καθαρίστε.

- Σάκος φίλτρου από φλινς (20) γεμάτος; - αντικαταστήστε τον.
- Σάκος απόρριψης από πολυαιθυλένιο (PE) (33) γεμάτος; - αντικαταστήστε τον.
- Δοχείο (2) γεμάτο; - αδειάστε το.
- Αφροψύσιο, σωλήνες ή εύκαμπτος σωλήνας φραγμένα; - καθαρίστε τα.

11.2 Η συσκευή δεν ξεκινά

- Είναι το φινς στην πρίζα;
- Είναι το δίκτυο εκτός τάσης;
- Είναι το ηλεκτρικό καλώδιο εντάξει;
- Είναι το κάλυμμα της συσκευής σωστά κλεισμένο;
- Ο αισθητήρας νερού απενεργοποίησε τη συσκευή; - Αδειάστε το δοχείο, θέστε τη συσκευή εκτός λειτουργίας και ξανά σε λειτουργία.
- Ο διακόπτης (12) βρίσκεται στη θέση "ΑΥΤΟ"; - Θέστε το διακόπτη στο "I". Βλ. κεφάλαιο 7.1.
- Ο απορροφητήρας δεν ενεργοποιείται ή δεν απενεργοποιείται από ένα ηλεκτρικό εργαλείο, παρόλο που ο διακόπτης (12) βρίσκεται στη θέση "ΑΥΤΟ". - Συνδέστε το ηλεκτρικό εργαλείο στην πρίζα (5).

 Μην προβείτε σε καμία τροποποίηση στη συσκευή. Απευθυνθείτε σε ένα εξουσιοδοτημένο συνεργείο ή σε ένα τμήμα εξυπηρέτησης πελατών της Metabo (βλέπε στο κεφάλαιο 13. Επισκευή)

12. Πρόσθετος εξοπλισμός

Χρησιμοποιείτε μόνο γνήσια εξαρτήματα της Metabo.

Εάν χρειάζεστε εξαρτήματα, απευθυνθείτε παρακαλούμε στον αντιπρόσωπό σας.

Αξεσουάρ βλέπε σελίδα 4.

Πλήρες πρόγραμμα εξαρτημάτων, βλέπε www.metabo.com ή τον κατάλογο.

13. Επισκευή

Οι επισκευές στις συσκευές επιτρέπεται να διενεργούνται μόνον από ηλεκτροτεχνίτες!

Χρησιμοποιείτε μόνο γνήσια ανταλλακτικά Metabo.

Για ηλεκτρικά εργαλεία Metabo που έχουν ανάγκη επισκευής απευθυνθείτε στην αντίστοιχη αντιπροσωπεία της Metabo. Διευθύνσεις βλέπε www.metabo.com.

Τους καταλόγους ανταλλακτικών μπορείτε να τους καταβάσετε στη διεύθυνση www.metabo.com.

14. Περιβαλλοντολογική προστασία

Οι συσκευασίες της Metabo είναι 100% ανακυκλώσιμες.

Οι άχρηστες συσκευές και εξαρτήματα περιέχουν μεγάλες ποσότητες πολύτιμων πρώτων υλών και συνθετικών υλικών, που μπορούν να υποβληθούν επίσης σε ανακύκλωση.

Τα υλικά συσκευασίας πρέπει να απορρίπτονται σύμφωνα με τη σήμανσή τους σύμφωνα με τις κοινοτικές οδηγίες. Περαιτέρω υποδείξεις θα βρείτε στην ηλεκτρονική διεύθυνση www.metabo.com στην περιοχή Service.

Αυτές οι οδηγίες χρήσης είναι τυπωμένες σε χαρτί που δεν έχει επεξεργαστεί με χλώριο.



Μόνο για τις χώρες της ΕΕ: Μην πετάτε τις συσκευές στα οικιακά απορρίμματα! Σύμφωνα με την Ευρωπαϊκή Οδηγία 2002/96/ΕΚ περί ηλεκτρικών και ηλεκτρονικών συσκευών και την ενσωμάτωσή της στο εθνικό δίκαιο, οι παλιές συσκευές πρέπει να συλλέγονται ξεχωριστά και να επιστρέφονται για ανακύκλωση με τρόπο φιλικό προς το περιβάλλον.

15. Τεχνικά στοιχεία

Διευκρινίσεις σχετικά με τα στοιχεία στη σελίδα 3.

Διατηρούμε το δικαίωμα για αλλαγές, που εξυπηρετούν την τεχνική πρόοδο.

K	= Κατηγορίας σκόνης. Σύμφωνα με το πρότυπο EN 60335-2-69.
A	= Εξωτερικές διαστάσεις
U	= Τάση δικτύου
F	= Συχνότητα δικτύου
I	= Κατανάλωση ηλεκτρικού ρεύματος
N	= Καλώδιο σύνδεσης στο δίκτυο του ρεύματος
P_1	= Ονομαστική απορροφούμενη ισχύς
r_{U1}	= Μέγιστη υποπίεση (στον εύκαμπτο σωλήνα)
r_{U2}	= Μέγιστη υποπίεση (στο φυσητήρα)
$V_{l/s1}$	= Μέγιστη ογκομετρική ροή (στον εύκαμπτο σωλήνα)
$V_{l/s2}$	= Μέγιστη ογκομετρική ροή (στο φυσητήρα)
D_{max1}	= Μέγιστη ροή αέρα (στον εύκαμπτο σωλήνα)
D_{max2}	= Μέγιστη ροή αέρα (στον ανεμιστήρα)
V	= Μέγιστη χωρητικότητα δοχείου
m	= Βάρος (χωρίς καλώδιο σύνδεσης στο ρεύμα)
S_{\emptyset}	= Διάμετρος ελαστικού σωλήνα αναρρόφησης
S_L	= Μήκος ελαστικού σωλήνα αναρρόφησης

Συνολική τιμή κραδασμών (διανυσματικό άθροισμα τριών κατευθύνσεων):

Τυπικές ηχητικές στάθμες A:

L_{pA} = Στάθμη ηχητικής πίεσης

K_{pA}, K_{WA} = Αβεβαιότητα

IP = Κατηγορία προστασίας

Κατά την εργασία μπορεί να υπάρξει υπέρβαση της στάθμης θορύβου των 80 dB(A).



Φοράτε προστασία ακοής!

Οι τιμές μετρήθηκαν σύμφωνα με το πρότυπο EN 60704.

~ Εναλλασσόμενο ρεύμα

Τα αναφερόμενα τεχνικά στοιχεία εννοούνται με ανοχές (σύμφωνα με τις εκάστοτε ισχύουσες τεχνικές προδιαγραφές).

Eredeti használati utasítás



A készülék használata előtt figyelmesen és teljes egészében olvassa el a mellékelt biztonsági és használati útmutatót. Őrizze meg a mellékelt műszaki leírásokat, és csak ezekkel együtt adja tovább másnak a készüléket.

1. Megfelelőségi nyilatkozat

Kizárólagos felelősségünk tudatában kijelentjük: Ezek az elszívó berendezések/portalanítók – típus és sorozatszám alapján történő azonosítással *1) – megfelelnek az irányelvek *2) és szabványok *3) összes idevonatkozó rendelkezéseinek. A Műszaki dokumentációt *4) lásd a 3. oldalon.

2. Rendeltetészerű használat

AS 20 L PC, ASA 20 L PC, ASA 30 L PC, ASA 30 M PC, AS 20 M PC, ASA 30 H PC:

A berendezést korlátozott fizikai, szenzorikus vagy szellemi képességű, illetve kellő tapasztalattal/ ismeretekkel nem rendelkező személyek nem használhatják. Kivételt képez, ha egy biztonságért felelős személy felügyeletet biztosít számukra, vagy oktatásban részesítette őket a berendezés használatára vonatkozóan.

Vegye figyelembe az országra jellemző előírásokat, valamint a nyersanyaggyártó adatait.

A termék ipari használatra készült.

Tilos azbeszttartalmú porok felszívása.

Éghető porok felszívása tilos.

Éghető vagy robbanékony oldószerek, oldószerekkel átitatott anyagok, robbanásveszélyes porok, folyadékok, pl. benzin, olaj, alkohol, hígítók, illetve 60°C-nál magasabb hőmérsékletű anyagok felszívása tilos. Ellenkező esetben robbanás- és égésveszély áll fenn! A készüléket gyúlékony gázok és anyagok közelében használni tilos.

A nem rendeltetészerű használat során keletkezett károkért kizárólag a felhasználó felel.

Az általános balesetmegelőzési előírásokat és a mellékelt biztonsági utasításokat figyelembe kell venni.

AS 20 L PC, ASA 20 L PC, ASA 30 L PC:

LA porszívó alkalmas por és szilárd testek (üvegtörmelék, tű, stb.) illetve a könnyen gyulladó és éghető folyadékok kivételével minden folyadék, továbbá 60°C feletti hőmérsékletű anyagok felszívására.

A porszívó a száraz, nem gyúlékony porok, nem gyúlékony folyadékok, faporok és 1 mg/m³ munkahelyi határértéket meghaladó veszélyes porok elszívására használható.

AS 20 M PC, ASA 20 M PC, ASA 30 M PC:

MA porszívó alkalmas az EN 60335-2-69 szabvány szerinti M porosztályba tartozó, egészségre ártalmatlan porok elszívására.

A porszívó a száraz, nem gyúlékony porok, nem gyúlékony folyadékok, faporok és 0,1 mg/m³ munkahelyi határértéket elérő vagy meghaladó veszélyes porok elszívására használható.

A munkahelyi határértékek és a rákkeltő anyagok felsorolása a munkahelyi határértékek listájában található, illetve az országos szakmai egyesületektől és intézetektől szerezhető be.

A portechnikai vizsgálat eredménye csak száraz por el- és felszívására vonatkozik.

A porszívó a következő alkalmazásokra használható:

- Ipari porszívó (IS) lerakódott por felszívásához.
- Portalanító (ENT) az anyagfeldolgozó gépek által létrehozott szálló por felszívásához.

A porszívó alkalmas az ipari alkalmazás során felmerülő nagy igénybevételre pl. a kézműiparban, szerelési munkáknál, az építőiparban, az iparban, műhelyekben, festés, vakolás, asztalosmunkák során, fafeldolgozó üzemekben. Megfelel az EN 60335-2-69 szabványnak.

ASA 30 H PC:

HA porszívó alkalmas az EN 60335-2-69 szabvány szerinti H porosztályba tartozó, egészségre ártalmatlan porok elszívására.

A porszívó a száraz, nem gyúlékony porok, rákkeltő vagy betegséget okozó részecskék, valamint nem gyúlékony folyadékok, faporok és 0,1 mg/m³ munkahelyi határértéket el nem érő az egészséget veszélyeztető porok elszívására használható.

A munkahelyi határértékek és a rákkeltő anyagok felsorolása a munkahelyi határértékek listájában található, illetve az országos szakmai egyesületektől és intézetektől szerezhető be.

A portechnikai vizsgálat eredménye csak száraz por el- és felszívására vonatkozik.

A porszívó a következő alkalmazásokra használható:

- Ipari porszívó (IS) lerakódott por felszívásához.
- Portalanító (ENT) az anyagfeldolgozó gépek által létrehozott szálló por felszívásához.

A porszívó alkalmas az ipari alkalmazás során felmerülő nagy igénybevételre pl. a kézműiparban, szerelési munkáknál, az építőiparban, az iparban, műhelyekben, festés, vakolás, asztalosmunkák során, fafeldolgozó üzemekben. Megfelel az EN 60335-2-69 szabványnak.

3. Általános biztonsági utasítások



Használat előtt a felhasználót el kell látni a készülék

használatára és azokra az anyagokra vonatkozó információkkal, utasításokkal és képzésekkel, amelyekre a készülék alkalmazható, ideértve a felfogott anyag kezelésére vonatkozó biztonságos eljárás ismertetését is.

4. Különleges biztonsági utasítások



Saját testi épsége és a készülék védelme érdekében tartsa be az ezzel a szimbólummal jelölt szövegrészekben foglaltakat!

Ezt a készüléket nem használhatják olyan személyek (beleértve a gyerekeket is), akik korlátozott fizikai, érzékszervi vagy szellemi képességekkel rendelkeznek, ill. nincs kellő tapasztalatuk vagy ismeretük.

Ne engedje meg, hogy gyerekek használják a készüléket.

Mindig figyelni kell arra, hogy a gyerekek ne játszhassanak a készülékkel.

A kefék vagy egyéb tartozékok cseréje előtt: kapcsolja ki a készüléket és húzza ki a csatlakozót a csatlakozó aljzatból.

⚠ FIGYELEM Figyeljen arra, hogy a hálózati kábel ne érjen a forgó kefékhez.

Amennyiben a hálózati kábel megrongálódott, azt a gyártóval, annak ügyfélszolgálatával vagy egy hasonló képzettséggel rendelkező személlyel ki kell cseréltetni annak érdekében, hogy el lehessen kerülni a veszélyeket.

Vigyázat! Tisztítsa meg rendszeresen a vízszintkorlátozót

és ellenőrizze azt rongálódásokra való tekintettel.

Figyelem! Csak a készülékhez mellékelte vagy a használati útmutatóban megadott tartozékok használhatók. Más tartozékok használata csökkentheti a biztonságot.

Az itt leírtaktól eltérő más munkák végzése tilos.

A nem rendeltetésszerű használatból, szakszerűtlen kezelésből vagy javításból eredő esetleges károkért a gyártó nem vállal felelősséget.

Ha nem használják a készülék, a tömlőt csatlakoztatva kell hagyni annak érdekében, hogy megakadályozzák a por nem kívánt kijutását.

Tilos üzembe helyezni a készüléket és a tartozékokat, ha:

- a készüléken felismerhető sérülés (repedés/törés) látható,
- a hálózati csatlakozóvezeték meghibásodott, vagy repedés illetve öregedés jeleit mutatja,
- nem látható hibára utaló jeleket tapasztal (leesést követően).

A fűvókát, a tömlőt vagy a csövet tilos emberekre és állatokra irányítani.

⚠ VIGYÁZAT! –

Hab vagy víz szivárgása esetén azonnal kapcsolja ki a készüléket. Üritse ki a tartályt és szükség esetén a szűrőt.

Soha ne másszon fel vagy üljön rá a készülékre.

A csatlakozókábelt és a tömlőt mindig úgy helyezze el, hogy ne okozzon botlásveszélyt.

A csatlakozóvezetékét ne húzza át éles peremek felett, ne törje meg vagy ne csípje be.

Ha a készülék csatlakozóvezetéke megsérül, azonnal ki kell cserélni egy különleges csatlakozóvezetékre. Lásd a Javítás fejezetet.

Csak védőérintkezővel rendelkező dugaszoló aljzatra csatlakoztatható.

Sérült hosszabbító vezeték használata tilos.

Soha ne dugja be vagy húzza ki a hálózati csatlakozót nedves kézzel.

Csak a hálózati csatlakozónál fogva húzza ki a készüléket, ne a vezetékénél.

VIGYÁZAT! –

A készüléken található csatlakozóaljzat csak a használati útmutatóban leírt célra használható.

A készüléket tilos felügyelet nélkül hagyni. A munka hosszabb megszakítása esetén húzza ki a hálózati csatlakozót. Biztosítsa nem kívánt csatlakoztatás ellen.

Az elszívó berendezés nem használható vagy tárolható a szabadban nedves körülmények között.

FIGYELEM -

A gépet csak zárt térben szabad tárolni.

Savak, aceton és oldószerek maró hatással lehetnek a készülék alkotórészeire.

 Karbantartás és a gép tisztítása előtt, illetve minden használat után kapcsolja ki a készüléket és húzza ki a hálózati csatlakozót.

Biztosítsa nem kívánt csatlakoztatás ellen.

Ne használjon gőzborotvát vagy nagynyomású tisztító készüléket az elszívó berendezés tisztítására.

Tartsa mindig szárazon a fedél belsejét.

Amennyiben hosszabb időn át nem végzik el a készülék tisztítását, különösen élelmiszerfeldolgozó iparban való használat esetén, fennáll a csíráképződés veszélye: használat után mindig azonnal tisztítsa ki és fertőtlenítsa a készüléket.

Soha ne nyissa fel a készüléket szabadban esőben vagy viharban.

Alacsony hőmérséklet esetén ne használja a készüléket szabadban.

Ne használja a készüléket robbanásveszélyes helyiségben.

Ügyeljen arra, hogy az elszívó berendezést biztonságos helyre állítsa fel.

Amennyiben a távozó levegő a helyiségbe tér vissza, elegendő L légcserét kell biztosítani. Vegye figyelembe az országos előírásokat.

Tartsa szárazon a készülék csatlakozó aljzatát és ne tegye ki azt nedvességnek.

Ne használjon hosszabbító vezetékét a porszívó és az elektromos szerszám között.

A készülék csatlakozó aljzatának alkalmazása során a porszívót száraz környezetben kell használni.

 **Figyelem!** A készülék egészségkárosító port tartalmaz. A kiürítést és a

karbantartást, a porgyűjtő tartály eltávolítását is beleértve, csak megfelelő védőfelszerelést viselő szakemberek végezhetik el.



Vigyázat, általános veszély!



Vigyázat! Ne használja a készüléket a használati utasítás elolvasása nélkül!



VIGYÁZAT! –

A kezelőszemélyzetet megfelelő oktatásban kell részesíteni a porszívó használatára és az azzal felszívható anyagokra vonatkozóan.

Különleges biztonsági tudnivalók az AS 20 M PC, ASA 20 M PC, ASA 30 M PC típusú készülékekhez:

Figyelmeztető tábla M porosztályú gépekhez:



Kiürítés és karbantartás folyamán vegye figyelembe:

Tisztítsa meg a készüléket felnyitás előtt. Viseljen porvédő maszkot. Ügyeljen arra, hogy a műveletben részt nem vevő személyeket ne érje porterhelés. Gondoskodjon helyi szűrésű kényszerszellőztetésről. Utána tisztítsa meg a karbantartási területet.

Ne használja a készüléket a teljes szűrőrendszer nélkül. (Szűrőkazetták és PE eldobható tasak).

Az EN 60335 szabvány 1. és 2-69. része szerinti vizsgálat szerint a víz-levegő keverék felszívására vonatkozó elektromos biztonságra

megszabott biztonságtechnikai követelmények teljesülnek.

Különleges biztonsági tudnivalók az ASA 30 H PC típusú készülékhez:

Figyelmeztető tábla H porosztályú gépekhez:

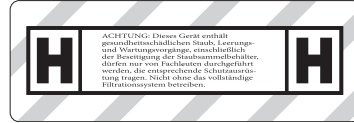

FIGYELEM: A készülék egészségkárosító port tartalmaz. A kiürítést és a karbantartást, a porgyűjtő tartály eltávolítását is beleértve, csak megfelelő védőfelszerelést viselő szakemberek végezhetik el. Ne használja a készüléket a teljes szűrőrendszer nélkül.

Kiürítés és karbantartás folyamán vegye figyelembe:

Tisztítsa meg a készüléket felnyitás előtt. Viseljen porvédő maszkot. Ügyeljen arra, hogy a műveletben részt nem vevő személyeket ne érje porterhelés. Gondoskodjon helyi szűrésű kényszerszellőztetésről. Utána tisztítsa meg a karbantartási területet.

Ne használja a készüléket a teljes szűrőrendszer nélkül.

(Szűrőkazetták és speciális H-osztályú szűrőzsákok.)

Az EN 60335 szabvány 1. és 2-69. része szerinti vizsgálat szerint a víz-levegő keverék felszívására vonatkozó elektromos biztonságra megszabott biztonságtechnikai követelmények teljesülnek.

FIGYELMEZTETÉS - A szűrőkazettákat a gépből való

kivétel után már nem lehet használni.

Különleges biztonsági tudnivalók az AS 20 L PC, ASA 20 L PC, ASA 30 L PC típusú készülékekhez:

Figyelmeztető tábla L porosztályú gépekhez:



A készülék alkalmas enyhén egészségkárosító anyagok felszívására. A készülék nem alkalmas a belélegzésre szolgáló levegő faporszint-tartalmának csökkentésére.

Egyes anyagok, mint pl. ólomtartalmú festékek, egyes fafajták, ásványok és fémek pora egészségkárosító lehet. Ezen porok érintése vagy belélegzése allergikus reakciókat válthat ki, és/vagy a felhasználó vagy a közelben tartózkodó személyek légúti megbetegedéseit okozhatja. Bizonyos porok, mint pl. a tölgy vagy a bükk pora rákkeltőnek minősülnek, különösen a faanyagok kezelésére szolgáló adalékanyagokkal (kromátokkal, favédő szerekkel) együtt.

5. Áttekintés

Lásd a 2. oldalon.

- 1 fékezhető görgő
- 2 tartály
- 3 zárókupak (csak M/H egységek)
- 4 szívó nyílás
- 5 csatlakozó aljzat elektromos szerszámokhoz (csak ASA típusú készülékek)
- 6 hordfogatnyú
- 7 fedél
- 8 készülékház tartozék
- 9 készülékház-rögzítő

- 10 térfogatáram-ellenőrző jelzőfény (csak M/H típusú készülékek)
- 11 Tárolórekesz
- 12 Be/Ki/Automata (kivéve AS típusú készülékek) kapcsoló
- 13 rögzítőkampó
- 14 csatlakozókábel
- 15 gumi a tömlőcsatlakozáshoz
- 16 görgővédelem/fogatnyú
- 17 szívótömlő hátsó vége
- 18 szívótömlő elülső vége
- 19 porszívózsákcsatlakozó
- 20 szűrőzsák *
- 21 tartozéktartó, fűvókához és tömlőhöz
- 22 csavarok
- 23 szűrősapka
- 24 szűrőfedél
- 25 szűrő
- 26 szűrőtartó kosár
- 27 úszó
- 28 csatlakozó karmantyú
- 29 másodlagos légszabályozó
- 30 légbeszívás
- 31 „PressClean” (PC) gomb a szűrő tisztításához
- 32 pamut szűrőzsák*
- 33 PE eldobható zsák*
- 34 speciális H-osztályú szűrőzsák*

* felszereltségtől függő / nem része a szállítási terjedelemnek

6. Üzembe helyezés

 **Az üzembe helyezés előtt ellenőrizze, hogy a szerszám típus tábláján megadott hálózati feszültség és frekvencia megfelel-e az Ön által használt hálózat adatainak.**

6.1 A pamut szűrőzsák 635424000 (32) behelyezése

Javasoljuk pamut szűrőzsákok használatát a következő esetekben:

- Az olyan alkalmazások esetén, ahol kis mennyiségű finom por keletkezik (pl. festék- és lakkbevonatok fel és lecsiszolásakor, rövid, < 10 mm-es átmérőjű fúró munkálatok leszívásakor, stb.).
- Olyan gépek, mint pl. felsőmarók, gyalugépek, kis csiszológépek, stb. alkalmazásakor.

Pamut szűrőzsák használatakor a szűrőtisztítás nem működik.

Kapcsolja ki a gépet. Húzza ki a hálózati csatlakozót. Biztosítsa nem kívánt csatlakoztatás ellen. Nyissa fel a reteszelő zárat (13). Vegye le a felső részt (7) a tartályról (2).

Lásd a C ábrát a 2. oldalon Helyezze az új pamut szűrőzsákot a megfelelő tartóba. (19)

Helyezze vissza a felső részt a tartályra és zárja a reteszelő zárat.

6.2 A PE eldobható zsák 635425000/ 635426000 (33) behelyezése

Javasoljuk PE hulladékzsák használatát a következőknél:

- Az olyan alkalmazásoknál, ahol nagyobb mennyiségű finom por keletkezik (pl. vakolt felületek lemarásakor, esztrich felületek fel- és lecsiszolásakor, stb.).
- Az olyan gépek használata esetén, mint pl.: felújító marók, felújító csiszolók, gipszkartoncsiszolók, falhoronymarók, stb.

Kapcsolja ki a gépet. Húzza ki a hálózati csatlakozót. Biztosítsa nem kívánt csatlakoztatás elkerülését. Nyissa fel a reteszelő zárat (13). Vegye le a felső részt (7) a tartályról (2).

Terítse a PE eldobható tasakot (33) egyenletesen a tartály aljára. A zsákon található kerek lyuknak a tartály belsejében kell lennie. Helyezze a PE eldobható zsák széleit a tartály peremére úgy, hogy a PE eldobható zsákot a felhelyezett felső rész (7) körkörös rögzítse.

Helyezze vissza a felső részt a tartályra és zárja a reteszelő zárat.

6.3 Speciális H-osztályú szűrőzsák 635427000 (34)

Az egészségre ártalmas porok esetén speciális szűrőzsákot kell használni.

Kapcsolja ki a gépet. Húzza ki a hálózati csatlakozót. Biztosítsa nem kívánt csatlakoztatás elkerülését. Nyissa fel a reteszelő zárat (13). Vegye le a felső részt (7) a tartályról (2).

Terítse a külső PE-zsákot egyenletesen a tartály aljára. Úgy helyezze a külső PE-zsák széleit a tartály széle fölé, hogy a PE-zsákot a felhelyezett felső rész (7) körkörös rögzítse. A zsákon található kerek lyuknak a tartály belsejében kell lennie.

Helyezze a belső pamut szűrőzsákot a megfelelő tartóba. (19)

Helyezze vissza újra a felső részt a tartályra, és zárja le a reteszelő zárat

6.4 A fűvőkák és tömlők tartozéktartóinak (21)felszerelése

A tartozéktartót (21) a mellékelt csavarokkal, valamint megfelelő szerszámmal rögzítse a készülékhez a 2. oldalon található D. ábrán látható módon.

6.5 A szívótömlő felszerelése

Helyezze a szívótömlő hátsó végét (17) a szívónyílásba (4).

6.6 Vegye le a csatlakozó karmantyút (28) és rögzítse.

Szerelje a 2. oldalon található G. ábra szerint.

Levétél:

Lazítsa meg a csatlakozó karmantyút (28) a tömlőcsatlakozó ellenkező irányba forgatásával (2. Oldal, F. ábra).

Felhelyezés:

Tolja a szívótömlő elülső végét (18) a pattintó zárral a karmantyúba, míg a zár be nem reteszel.

6.7 Szívóteljesítmény szabályozása

A másodlagos légszabályozó (29) elforgatásával a levegőbemenet (30) légeellátása és ezáltal a szívóteljesítmény is szabályozható.

7. A készülék

7.1 Be-/kikapcsolás, automatika

Válassza ki az üzemmódot a kapcsolóval (12):

Ki = porszívó kikapcsolása

Be = porszívó bekapcsolása (manuális üzemmód)

AUTO= Automatikusan be-/kikapcsolás
Az elszívó berendezést egy a csatlakozóaljzathoz (5) csatlakoztatott elektromos szerszámmal kapcsolják be, ill. ki.

7.2 PressClean

Lásd az ábrát a 2. oldalon A szűrő (25) erős légárammal történő megtisztításához tegye a következőket: porszívózás közben nyomja meg a gombot (31) (3-szor) és ezzel egy időben zárja le a szívónyílást (a szívótömlőn vagy a tartályon).

7.3 Csatlakozó aljzat (5) (csak az ASA 20-30 L/ M/H PC típusú készülékek esetén)

 A csatlakozóaljzatot (5) kizárólag elektromos szerszám csatlakoztatására tervezték.

 A maximálisan megengedett áramfelvétellel (a porszívó és a csatlakoztatott készülék esetében) összességében az I_{max} értékét (lásd a 3. oldalon található táblázatot) nem haladhatja meg.

A kapcsoló (12) „AUTO” állásában az elszívó berendezést a csatlakozóaljzatra (5) csatlakoztatott elektromos szerszám kapcsolja be, illetve ki.

7.4 Tértogatáram-ellenőrző jelzőfény (10) (csak az AS 20 M PC, ASA 20 M PC, ASA 30 M PC, ASA 30 H PC típusú készülékek esetén)

pirosan világít, ha az előírt 20 m/sec térfogatáram nem érhető el.

Ha a tartály megtelt és/vagy a szívótömlő eltömődött, a térfogatáram-ellenőrző jelzőfény kigyullad, és egy hangjelzés is megszólal.

A hibaelhárítást lásd a 10.2 fejezetben.

8. Használat

8.1 Száraz szívás

A szívást csak száraz szűrővel, készülékkel és tartozékokkal végezze. Nedves állapotban a por rátapadhat és megkérgesedhet.

A pamut szűrőzsákot (20) vagy a PE eldobható zsákot (33) mindig szűrővel (25) együtt kell használni.

8.2 Nedves szívás

 Soha ne működtesse a készüléket szűrő vagy speciális nedves szűrő nélkül. A készülék megrongálódhat. Ezenfelül vízkilépés is lehetséges.

Nedves szívás előtt a száraz szívott anyagot el kell távolítani. Ez megakadályozza az erős szennyeződést és a károsodást.

A készülék úszórendszerrel van ellátva, amely a maximális folyadék szint elérésekor kikapcsolja a készüléket áthaladó légáramot. Ilyen esetben jelentősen megváltozik a motor hangja. Ekkor kapcsolja ki a készüléket. Majd húzza ki a csatlakozódugót az aljzatból. Csak akkor szívjon fel folyadékot, ha az úszó (27) működőképes állapotban van (lásd a 10. Karbantartás c. fejezetet).

Kikapcsolás után némi víz folyhat vissza a tömlőből.

A kiürítés előtt először vegye ki a szívótömlőt a folyadékból.

Az ezután következő száraz szívás előtt helyezzen be száraz szűrőt. A száraz és nedves szívás gyakori váltásakor egy második (csere-) szűrő használatát javasoljuk. A szűrőt, a tartályt és a tartozékokat szárítsa meg, hogy a por ne rakódhasson le a nedves részekre.

A tárolás előtt: hagyja teljesen megszáradni a nedves szűrőket és a szennytartály belsejét.

8.3 Szállítás

L osztály: A por nem kívánt kijutásának megakadályozása érdekében hagyja a tömlőt a berendezésre csatlakoztatva.

M és H osztály: a tömlő lecsatlakoztatása után zárja le a szívónyílást a zárókupakkal. Illesse egymásba a tömlővégeket úgy, hogy ne tudjon por távozni a tömlőből.

Rögzítse a szívótömlőt vagy a hálózati csatlakozókábelt a készülékhez a tartozékartóval (21) és a gumival (15).

A felső résznek (7) szorosan csatlakoznia kell a tartályhoz (2) - ellenőrizze, hogy a reteszelő zárok (13) zárnak-e.

 **A fogantyú (6) csak kézi szállításra engedélyezett, emelőhöz vagy hasonlókhoz való rögzítésre nem!**

9. Tisztítás

9.1 Általános tisztítási tudnivalók

A tartályt és a tartozékokat tisztítsa meg vízzel. A felső részt (7) törölje le egy nedves kendővel.

Figyelem! A készülék egészségkárosító port tartalmaz. A kiürítést és a karbantartást, a porgyűjtő tartály eltávolítását is beleértve, csak megfelelő védőfelszerelést viselő szakemberek végezhetik el.

A tartály kiürítése

 Csak a következő porok esetén használható: munkahelyi határérték > 1 mg/m³.

- Húzza ki a hálózati csatlakozót. Biztosítsa nem kívánt csatlakoztatás elkerülését.

- Nyissa fel a reteszelő zárokat (13). Vegye le a felső részt (7) a tartályról (2).
- Billentse ki a tartályt.

A pamut szűrőtasak ártalmatlanítása

- Húzza ki a hálózati csatlakozódugót. Biztosítsa szándékolatlan bedugás ellen.
- Vegyen fel porvédő maszkot.
- Nyissa fel a reteszelő zárokat (13). Vegye le a felső részt (7) a tartályról (2).
- Húzza le óvatosan hátrafelé a gyapjú szűrőtasakot (20) a szívónyílásról (4).
- Távolítsa el a szívott anyagot a törvényes előírásoknak megfelelően.

PE-eldobható zsákok és speciális H-osztályú szűrőzsákok eltávolítása

- Csatlakoztassa a hálózati csatlakozót.
- Kapcsolja be a porszívót és tisztítsa meg a szűrőt: nyomja meg a gombot (31) („PressClean”, lásd 7.2. fejezet).
- Kapcsolja ki a porszívót: állítsa a kapcsolót (12) „0” állásba.
- Vegyen fel porvédő maszkot.
- Nyissa fel a reteszelő zárokat (13). Vegye le a felső részt (7) a tartályról (2). A felső rész levétele előtt állítsa a kapcsolót (12) „I” állásba az esetleg lehulló por felszívásához.
- Óvatosan vegye le a PE hulladékgyűjtő zsákok (33) a tartály faláról, kösse össze és zárja le a mellékelt kábelkötegelővel.
- Távolítsa el a szívott anyagot a törvényes előírásoknak megfelelően.

10. Karbantartás

10.1 Általános tudnivalók

 Minden karbantartás előtt kapcsolja ki a készüléket és húzza ki a hálózati csatlakozódugót. Biztosítsa nem kívánt csatlakoztatás ellen.

 Tisztítsa meg a készüléket (lásd a 9. fejezet).

A felhasználó által végzett karbantartásnál szét kell szerelni az elszívó berendezést, meg kell azt tisztítani és el kell végezni a karbantartást, amennyire az a karbantartó személyzet és mások veszélyeztetése nélkül lehetséges.

Az elővigyázatosságra vonatkozó intézkedések

A megfelelő elővigyázatossági intézkedések a szét szerelés előtti tisztítást, a porszívó szét szereléséhez helyi szűrt kényszerszellőzés biztosítását, a karbantartási terület tisztítását és az alkalmas személyi védőfelszerelést jelentik.

10.2 A szívóteljesítmény csökkenése

A szívóteljesítmény csökkenése esetén végezze el a következőket:

1. A szűrő (25) megtisztítása: nyomja meg a gombot (31) („PressClean”, lásd a 7.2 fejezetet)
2. Úrítse ki a tartályt vagy cserélje ki a gyapjú szűrőtasakot (20), ill. a PE eldobható tasakot (33).
3. Cserélje ki a szűrőt (25), vagy jól rázza ki, kefélje

le, illetve vegye ki és folyóvízben mossa ki és szárítsa meg, majd helyezze vissza (lásd 10.3. fejezet).

10.3 A szűrő cseréje

- A csere előtt még egyszer tisztítsa meg a szűrőt (25): nyomja meg a gombot (31) („PressClean“, lásd 7.2. fejezet).
- Húzza ki a hálózati csatlakozót. Biztosítsa nem kívánt csatlakoztatás elkerülését.
- Nyissa fel a reteszelő zárat (13). Vegye le a felső részt (7) a tartályról (2).

Lásd az E ábrát a 2. oldalon. Lazítsa meg a zárat (23) (lásd a jelölést). Vegye le a szűrőfelelet (24) és a szűrőt (25).

A régi szűrőt tegye azonnal porzáró műanyag tasakba és ártalmatlanítsa előírás szerint.

10.4 Vízérzékelő

 **FIGYELEM** - Rendszeresen tisztítsa meg a szűrőkosárba (26) mozgathatóan beépített úszót (27) és ellenőrizze annak épségét.

10.5 Műszaki felülvizsgálat

Legalább évente egyszer a gyártónak vagy egy képzésben részesült személynek portechnikai ellenőrzést kell végeznie pl. a szűrő sérülése, a berendezésre tömítettsége és a ellenőrző berendezés működésére tekintettel.

A felhasználó által végzett karbantatásnál szét kell szerelni az elszívó berendezést, meg kell azt tisztítani és el kell végezni a karbantartást, amennyire az a karbantartó személyzet és mások veszélyeztetése nélkül lehetséges.

Az elővigyázatosságra vonatkozó intézkedések

A megfelelő elővigyázatossági intézkedések a szétszerelés előtti tisztítást, a porszívó szétszereléséhez helyi szűrt kényszerszellőzés biztosítását, a karbantartási terület tisztítását és az alkalmas személyi védőfelszerelést jelentik.

A karbantartási és javítási munkák során az összes nem megtisztított és kielégítően meg nem tisztítható szennyezett tárgyat ártalmatlanítani kell. Az ilyen tárgyakat nem áteresztő tasakokban az ilyen hulladék eltávolítására vonatkozó érvényes előírásoknak megfelelően el kell távolítani.

11. Hibaelhárítás

11.1 A szívóteljesítmény csökkenése

Az erre vonatkozó tudnivalók a Tisztítás c. fejezetben találhatóak.

- Szennyezett a szűrő (25)? - tisztítsa ki.
- Megtelt a pamut szűrőzsák (20)? - cserélje ki.
- Tele a PE eldobható tasak (33)? - cserélje ki.
- Megtelt a tartály (2)? - ürítse ki.
- Eldugult a fúvóka, a csövek vagy a tömlő? - tisztítsa meg.

11.2 A készülék nem működik

- Csatlakoztatták a csatlakozót az csatlakozó aljzatba?
- Van feszültség a hálózatban?
- Rendben van a hálózati vezeték?
- Megfelelően zárt a készülék fedele?
- Nem kapcsolt ki a vízérzékelő? - Ürítse ki a tartályt; kapcsolja ki majd ismét be a készüléket.
- A kapcsoló (12) „AUTO“ állásban van? - Állítsa „I“ állásba. Lásd a 7.1. fejezetet.
- A porszívót nem kapcsolja be, illetve ki az elektromos szerszám, pedig a kapcsoló (12) „AUTO“ állásban van. - Csatlakoztassa az elektromos szerszámot a csatlakozóaljzathoz (5).

 **Ne végezzen a készülék belsejében semmilyen beavatkozást. Forduljon egy erre kijelölt műhelyhez vagy a Metabo ügyfélszolgálatához (lásd a 13., Javítás c. fejezetet)**

12. Tartozékok

Kizárólag eredeti Metabo tartozékokat használjon.

Ha valamilyen tartozékra van szüksége, forduljon a kereskedőjéhez.

A tartozékokat lásd a 4. oldalon.

A tartozékok teljes választékát lásd a www.metabo.com honlapon vagy a katalógusban.

13. Javítás

A készülékeken végzendő javításokat csak elektromos szakember végezheti el!

Csak eredeti Metabo pótalkatrészeket használjon.

A javításra szoruló Metabo elektromos kéziszerszámokkal, kérjük, forduljon Metabo szakkereskedőjéhez. A címeiket a www.metabo.com honlapon találja.

A pótalkatrészek listája letölthető a www.metabo.com honlapról.

14. Környezetvédelem

A Metabo szerszámok csomagolása 100%-ban újrahasznosítható anyagokból készül.

A leselejtezett készülékek és azok tartozékai sok értékes nyersanyagot és műanyagot tartalmaznak, amelyek szintén újrahasznosíthatóak.

A csomagolóanyagokat a jelölésük alapján a helyi irányelveknek megfelelően kell a hulladékeltávolításba vinni. További információkat a www.metabo.com honlapon találhat a Szerviz menüpontban.

Ez a használati útmutatót klórmentesen fehérített papírra nyomtatták.

 Csak EU-tagországok esetében: a készüléket soha ne dobja a háztartási hulladék közé! Az elektromos és elektronikus berendezések hulladékairól szóló 2002/96/EK

irányelv és annak nemzeti jogi átvétele értelmében a használt készülékeket szelektíven kell gyűjteni, és lehetővé kell tenni azok környezetkímélő újrahasznosítását.

15. Műszaki adatok

Az adatok értelmezését lásd a 3. oldalon.

A műszaki változtatás joga a továbbfejlesztés érdekében fenntartva.

- K = porosztály. Megfelel az EN 60335-2-69 szabványnak.
A = külső méretek
U = hálózati feszültség
F = hálózati frekvencia
I = áramfelvétel
N = hálózati teljesítmény
P₁ = névleges felvett teljesítmény
p_{U1} = max. vákuum (a tömlőben)
p_{U2} = max. vákuum (a fűvőberendezésen)
V_{I/s1} = max. térfogatáram (a tömlőben)
V_{I/s2} = max. térfogatáram (a fűvőberendezésen)
D_{max1} = max. átáramlási mennyiség (a tömlőben)
D_{max2} = max. átáramlási mennyiség (a fűvőberendezésen)
V = max. tartálytérfogat
m=súly (elektromos csatlakozókábel nélkül)
S_Ø = tömlő átmérője
S_L = tömlő hossza
Eredő rezgés (háromdimenziós vektorösszeg):
Jellemző A-osztályú zajszint:
L_{pA} = hangnyomásszint
K_{PA}, K_{WA}=bizonytalanság
IP = védelmi fajta
Munka közben a zajszint túllépheti a 80 db(A) értéket.



Viseljen fülvédőt!

A mérési eredményeket az EN 60704 szabvány szerint határoztuk meg.

~ Váltóáram

A fenti műszaki adatokra tűrés vonatkozik (a mindenkor érvényben levő szabványoknak megfelelően).

Оригинальное руководство по эксплуатации



Перед использованием устройства внимательно и в полном объеме прочтите прилагаемые указания по технике безопасности и инструкцию по использованию. Сохраните все прилагаемые документы и передавайте изделие другим лицам только вместе с ними.

1. Декларация соответствия

Мы с полной ответственностью заявляем, что эти пылеудаляющие аппараты/пылесосы с идентификацией по типу и серийному номеру *1) отвечают всем соответствующим требованиям директив *2) и норм *3). Техническую документацию для *4) — см. на с. 3.

2. Использование по назначению

AS 20 L PC, ASA 20 L PC, ASA 30 L PC, ASA 30 M PC, AS 20 M PC, ASA 30 H PC:

Данное устройство не должно использоваться лицами, которые не в состоянии справиться с ним в силу своих ограниченных физических, психических или умственных возможностей, а также в силу отсутствия знаний и/или опыта. Это возможно, только если эти лица находятся под наблюдением человека, ответственного за их безопасность, или если они получили от него соответствующие указания по использованию устройства.

Принимайте во внимание предписания, действующие в вашей стране, а также рекомендации производителя материала.

Данный прибор следует использовать только по прямому назначению.

Применение устройства для удаления асбестосодержащей пыли запрещается.

Применение устройства для удаления горючей пыли запрещается.

Запрещается удалять горючие или взрывоопасные растворители, пропитанные растворителем материалы, взрывоопасную пыль, такие жидкости, как бензин, масло, спирт, растворы или материалы с температурой выше 60 °С. В противном случае существует опасность взрыва или пожара! Эксплуатация устройства вблизи воспламеняющихся газов и веществ не допускается.

За ущерб, возникший в результате использования не по назначению, ответственность несет только пользователь.

Необходимо соблюдать общепринятые правила предотвращения несчастных случаев, а также указания по технике безопасности, приведенные в данном руководстве.

AS 20 L PC, ASA 20 L PC, ASA 30 L PC:

L Пылесос предназначен для удаления пыли и твердых частиц (осколки стекла, гвозди и т. д.) и жидкостей всех видов, кроме легковоспламеняющихся и горючих жидкостей, а также материалов с температурой более 60 °С.

Пылесос предназначен для удаления сухой, негорючей пыли, негорючих жидкостей, древесной пыли и опасных видов пыли с предельно допустимой концентрацией для рабочей зоны > 1 мг/м³.

AS 20 M PC, ASA 20 M PC, ASA 30 M PC:

M Пылесос предназначен для удаления опасной для здоровья пыли класса M согласно EN 60335-2-69.

Пылесос предназначен для удаления сухой, негорючей пыли, негорючих жидкостей, древесной пыли и опасных видов пыли с предельно допустимой концентрацией для рабочей зоны ≥ 0,1 мг/м³.

Информацию о показателях ПДК для рабочей зоны и канцерогенных веществах см. в списке показателей ПДК для рабочих зон или спрашивайте в отделах/организациях охраны труда вашего региона.

Итоговые показатели проверки технического состояния относятся только к процедуре удаления сухой пыли.

Пылесос предназначен для использования в следующих качествах:

- а) промышленный пылесос (ПП) для удаления отложений пыли;
- б) пылеуловитель (ПУ) для удаления взвешенной пыли, образовавшейся в результате работы технологического оборудования.

Пылесос предназначен для профессионального использования в таких условиях, как ремесленное производство, монтаж оборудования, строительство, промышленность, производственные, художественные, скульптурные и столярные мастерские, деревообрабатывающие предприятия, согласно EN 60335-2-69.

ASA 30 H PC:

H Пылесос предназначен для удаления опасной для здоровья и патогенной пыли класса H, согласно EN 60335-2-69.

Пылесос предназначен для удаления сухой, негорючей пыли, канцерогенных и

болезнетворных веществ, негорючих жидкостей, древесной пыли и опасных для здоровья видов пыли с предельно допустимой концентрацией для рабочей зоны $< 0,1 \text{ мг/м}^3$.

Информацию о показателях ПДК для рабочей зоны и канцерогенных веществах см. в списке показателей ПДК для рабочих зон или спрашивайте в отделах/организациях охраны труда вашего региона.

Итоговые показатели проверки технического состояния относятся только к процедуре удаления сухой пыли.

Пылесос предназначен для использования в следующих качествах:

а) промышленный пылесос (ПП) для удаления отложений пыли;

б) пылеуловитель (ПУ) для удаления взвешенной пыли, образовавшейся в результате работы технологического оборудования.

Пылесос предназначен для профессионального использования в таких условиях, как ремесленное производство, монтаж оборудования, строительство, промышленность, производственные, художественные, скульптурные и столярные мастерские, деревообрабатывающие предприятия, согласно EN 60335-2-69.

3. Общие указания по технике безопасности

 Перед применением пользователи должны получить информацию, указания и инструкции по использованию устройства и по веществам, для удаления которых оно применяется, включая безопасные способы утилизации собранного материала.

4. Особые указания по технике безопасности

 Для вашей собственной безопасности и защиты устройства от повреждений соблюдайте указания, отмеченные данным символом!

Использовать устройство лицам (в том числе детям) с

ограниченными физическими,

сенсорными или умственными возможностями, или лицам, не обладающим достаточным опытом и знаниями, запрещено.

Не допускайте детей к использованию прибора.

Дети должны находиться под постоянным наблюдением, чтобы они не использовали насос в качестве игрушки.

Перед заменой щетки или других деталей дополнительной оснастки выключите устройство и вытащите штекер из розетки.

 **ВНИМАНИЕ!** Следите за тем, чтобы кабель питания не соприкасался с вращающимися щетками.

В случае повреждения сетевого кабеля его замену в целях обеспечения безопасности следует поручить изготовителю, специалисту сервисной службы либо другому лицу соответствующей квалификации.

Внимание! Регулярно очищайте ограничитель уровня воды и осматривайте его на наличие признаков повреждения.

Внимание! Используйте только принадлежности, входящие в комплект поставки или рекомендованные инструкцией по использованию.

Использование других принадлежностей может негативно повлиять на безопасность.

Запрещается производить работы, не предусмотренные настоящей инструкцией.

Компания не несет ответственности за ущерб, возникший вследствие использования не по назначению, нарушения правил эксплуатации или неквалифицированного ремонта.

При неиспользовании устройства шланг должен оставаться на своем месте во избежание случайного выброса пыли.

Ввод в эксплуатацию устройства, включая принадлежности, запрещается, если:

- на устройстве имеются видимые повреждения (трещины/разломы);
- сетевой кабель неисправен, потрескался или имеет признаки старения;
- существует подозрение на скрытый дефект (в результате удара).

Не направляйте на людей или животных насадку, шланг или трубу.

ПРЕДУПРЕЖДЕНИЕ!

При появлении пены или воды немедленно отключите устройство. Очистите пылесборник и при необходимости фильтр.

Не вставляйте и не садитесь на устройство.

Сетевой кабель и шланг прокладывайте таким образом, чтобы они не создавали препятствий при ходьбе.

Не протягивайте сетевой кабель по острым кромкам, следите,

чтобы не было изломов или защемлений.

При повреждении сетевого кабеля он подлежит замене специальным сетевым кабелем. См. главу «Ремонт».

Подключайте прибор только к розетке с заземлением.

Не используйте поврежденные удлинительные кабели.

Никогда не беритесь за сетевую вилку влажными руками.

Вынимайте кабель из розетки только за сетевую вилку, не тяните за кабель.

ПРЕДУПРЕЖДЕНИЕ!

Розетку на устройстве можно использовать только для тех целей, которые предусмотрены инструкцией по использованию.

Не оставляйте устройство без присмотра. При продолжительных перерывах в работе сетевую вилку вынимайте из розетки. Примите меры по защите от непреднамеренного подключения устройства к электросети.

Не допускается эксплуатировать и хранить пылесос на открытом воздухе при высокой влажности.

ВНИМАНИЕ!

Данное устройство разрешено хранить только внутри помещений.

Кислоты, ацетон и растворители разъедают компоненты устройства.

 Перед каждым ТО и очисткой устройства, а

также после каждого сеанса работы выключайте устройство и вынимайте сетевую вилку из розетки. Примите меры по защите от непреднамеренного подключения устройства к электросети.

Для очистки пылесоса запрещается использовать пароструйные установки и мойки высокого давления.

Внутренняя сторона крышки должна быть всегда сухой.

Если очистка не проводилась в течение длительного времени, особенно на предприятиях, работающих с продуктами питания, существует риск инфицирования: всегда выполняйте очистку и дезинфекцию устройства сразу после использования.

Никогда не открывайте устройство на улице во время дождя или грозы.

Не используйте устройство в условиях низких температур вне помещений.

Прибор не должен эксплуатироваться во взрывоопасной среде.

Обеспечьте устойчивое положение пылесоса.

Кратность воздухообмена L в помещении должна быть достаточной при возврате отфильтрованного воздуха в помещение. Руководствуйтесь нормативами, действующими в вашей стране.

Сохраняйте штепсельную розетку устройства в сухом

состоянии и не подвергайте ее воздействию влаги.

Не соединяйте пылесос и электроинструмент при помощи удлинителя.

При использовании штепсельной розетки устройства используйте пылесос в сухой среде.

 **Внимание!** Данное устройство содержит опасную для здоровья пыль. К работам по опорожнению и обслуживанию, включая изъятие мешка-пылесборника, должны допускаться только специалисты, использующие соответствующие средства индивидуальной защиты.

 **Предупреждение об общей опасности!**

 **Внимание!** Не начинайте работать с устройством, предварительно не прочитав инструкцию по использованию!

 **ПРЕДУПРЕЖДЕНИЕ!** Обслуживающий персонал должен быть надлежащим образом проинструктирован относительно правил эксплуатации этого пылесоса, а также относительно веществ, для удаления которых он применяется.

Специальные указания по технике безопасности для AS 20 M PC, ASA 20 M PC, ASA 30 M PC:

Предупреждающая табличка для пылесосов, предназначенных для удаления пыли класса M:



При выполнении работ по опорожнению и ТО соблюдайте следующие положения: Перед тем как открыть устройство, его необходимо очистить. Обязательно используйте респиратор. Необходимо исключить воздействие пыли на посторонних лиц. Оборудуйте рабочее место принудительной вытяжной вентиляцией. Затем очистите зону, подлежащую техобслуживанию.

Эксплуатация устройства допускается только при наличии полностью укомплектованной системы фильтрации (фильтровальные кассеты и полиэтиленовый одноразовый мешок).

Тестирование в соответствии с EN 60335, части 1 и 2-69, показало, что при удалении воздушно-водяной смеси требования техники безопасности с точки зрения электробезопасности также выполняются.

Особые указания по технике безопасности для ASA 30 H PC:

Предупреждающая табличка для пылесосов, предназначенных для удаления пыли класса H:



ВНИМАНИЕ! Данный прибор содержит опасную для здоровья пыль. К работам по опорожнению и обслуживанию, включая изъятие мешка-пылесборника, должны допускаться только специалисты, использующие соответствующие средства индивидуальной защиты. Эксплуатация устройства допускается только при наличии полностью укомплектованной системы фильтрации

При выполнении работ по опорожнению и ТО соблюдайте следующие положения: Перед тем как открыть устройство, его необходимо очистить. Обязательно используйте респиратор. Необходимо исключить воздействие пыли на посторонних лиц. Оборудуйте рабочее место принудительной вытяжной вентиляцией. Затем очистите зону, подлежащую техобслуживанию.

Эксплуатация устройства допускается только при наличии полностью укомплектованной системы фильтрации (фильтровальные кассеты и фильтровальные мешки класса H)

Тестирование в соответствии с EN 60335, части 1 и 2-69, показало, что при удалении воздушно-водяной смеси требования техники безопасности с точки зрения электробезопасности также выполняются.

ПРЕДУПРЕЖДЕНИЕ - Не используйте фильтровальные

кассеты после изъятия их из прибора.

Специальные указания по технике безопасности для AS 20 L PC, ASA 20 L PC, ASA 30 L PC:

Предупреждающая табличка для пылесосов, предназначенных для удаления пыли класса L:



Устройство предназначено для удаления потенциально опасных для здоровья веществ. Устройство не подходит для очистки воздуха от древесной пыли.

Пыль, возникающая при обработке материалов, содержащих свинец, некоторых видов древесины, минералов и металлов, может представлять опасность для здоровья. Прикосновение или вдыхание частиц такой пыли может стать причиной появления аллергических реакций и/или заболеваний дыхательных путей у пользователя или находящихся поблизости лиц. Некоторые виды пыли (например пыль, возникающая при обработке дуба или бука) считаются канцерогенными, особенно в комбинации с дополнительными материалами, используемыми для обработки древесины (соли хромовой кислоты, средства защиты древесины).

5. Обзор

См. стр. 2.

- 1 Тормоз роликов
- 2 Пылесборник
- 3 Заглушка (только для устройств M/H)
- 4 Впускное отверстие
- 5 Розетка для электроинструмента (только для устройств ASA))
- 6 Ручка для переноски
- 7 Верхняя часть
- 8 Крепление для системы кофров
- 9 Механизм разблокировки для системы кофров
- 10 Контрольный индикатор объемного потока (только для устройств M/H)
- 11 Отсек для хранения
- 12 Переключатель «Вкл»/«Выкл»/«Автом» (не для устройств AS)
- 13 Щелчка
- 14 Сетевой кабель
- 15 Резинка для крепления шланга
- 16 Защита роликов / рукоятка
- 17 Задний конец всасывающего шланга
- 18 Передний конец всасывающего шланга
- 19 Крепления для мешка пылесоса
- 20 Фильтровальный мешок *
- 21 Дополнительные крепления для насадок и шланга
- 22 Завинчивание шурупов
- 23 Крепление фильтра
- 24 Крышка фильтра
- 25 Фильтр
- 26 Опорный короб фильтра
- 27 Поллавон
- 28 Соединительная муфта
- 29 Заслонка для вторичного воздуха
- 30 Воздухозаборник
- 31 Кнопка для очистки фильтра «PressClean» (PC)
- 32 Фильтровальный мешок из нетканого полотна*
- 33 Полиэтиленовый одноразовый мешок*
- 34 Фильтровальный мешок класса H*

* в зависимости от комплектации / не входит в комплект поставки

6. Ввод в эксплуатацию

 **Перед вводом в эксплуатацию проверяйте, совпадают ли указанные на заводской табличке значения напряжения и частоты сети с параметрами электросети.**

6.1 Установка фильтровального мешка из нетканого полотна 635424000 (32)

Мы рекомендуем использовать фильтровальные мешки из нетканого полотна, если:

- сфера применения предполагает образование небольшого количества мелкодисперсной пыли (например, подшлифовка и сошлифовывание лакокрасочных покрытий, пылеудаление при сверлении отверстий с диаметром < 10 мм и т. п.);
- используются такие машины, как фрезер, строгальный станок, шлифмашины малой мощности и т. п.

При использовании мешков из нетканого полотна функция очистки фильтра не подключается.

Выключите устройство. Извлеките сетевой штекер. Примите меры по защите от непреднамеренного подключения устройства к электросети. Откройте защелки (13). Снимите верхнюю часть (7) с пылесборника (2).

См. рисунок С на стр. 2. Установите новый фильтровальный мешок из нетканого полотна (19) при помощи предназначенного для этого крепления.

Установите верхнюю часть обратно на пылесборник, закройте защелки.

6.2 Установка полиэтиленового одноразового мешка 635425000/635426000 (33)

Мы рекомендуем использовать полиэтиленовые одноразовые мешки, если:

- сфера применения предполагает образование большого количества мелкодисперсной пыли (например, обработка фрезой отштукатуренных поверхностей, подшлифовка и сошлифовывание материала бесшовного пола и т. п.);
- используются такие машины, как фрезер или шлифмашина для ремонтных работ, шлифмашина для гипсокартона, штроборез и т. п.

Выключите устройство. Извлеките сетевой штекер. Примите меры по защите от непреднамеренного подключения устройства к электросети. Откройте защелки (13). Снимите верхнюю часть (7) с пылесборника (2).

Полиэтиленовый одноразовый мешок (33) распределите равномерно по дну пылесборника. Круглые отверстия мешка должны находиться внутри пылесборника. Край полиэтиленового одноразового мешка распределите по краю пылесборника таким образом, чтобы при надевании верхней части (7) они оказались прочно закреплены.

Установите верхнюю часть обратно на пылесборник, закройте защелки.

6.3 Фильтровальный мешок класса H 635427000 (34)

Для пыли, опасной для здоровья, необходимо использовать специальный фильтровальный мешок.

Выключите устройство. Извлеките сетевой штекер. Примите меры по защите от непреднамеренного подключения устройства к

электросети. Откройте защелки (13). Снимите верхнюю часть (7) с пылесборника (2).

Внешний полиэтиленовый мешок распределите равномерно по дну пылесборника. Край внешнего полиэтиленового мешка распределите по краю пылесборника таким образом, чтобы при установке верхней части (7) они оказались прочно закреплены. Круглые отверстия мешка должны находиться внутри пылесборника.

Установите внутренний фильтровальный мешок из нетканого полотна (19) при помощи предназначенного для этого крепления.

Установите верхнюю часть обратно на пылесборник, закройте защелки

6.4 Дополнительные крепления для насадок и шланга (21)

Установите дополнительные крепления (21) на прибор с помощью прилагаемых винтов и подходящих инструментов, как показано на рис. D на стр. 2.

6.5 Установка всасывающего шланга

Вставьте задний конец всасывающего шланга (17) во впускное отверстие (4).

6.6 Снимите соединительную муфту (28) и установите

Порядок монтажа см. рис. F на стр. 2

Снятие:

Ослабьте установленную соединительную муфту (28), повернув ее против направления крепления шланга (рис. F № 2).

Установка:

Вставьте передний конец шланга (18) с замком-защелкой в муфту до фиксации замка.

6.7 Регулировка силы всасывания

Посредством поворачивания заслонки вторичного воздуха (29) можно регулировать подачу воздуха у воздухозаборника (30) и, соответственно, силу всасывания.

7. Устройство

7.1 Включение/выключение, автоматика

Выберите режим работы с помощью переключателя (12):

«Off»= Пылесос выкл.

«On»= Пылесос вкл. (ручной режим)

«AUTO»=Вкл./Выкл./Автом.:

включение и выключение пылесоса осуществляется при помощи подключенного к розетке (5) электроинструмента.

7.2 PressClean

См. рис. G на стр. 2. Для очистки фильтра (25) посредством интенсивного воздушного потока: нажимайте кнопку (31) во время работы

пылесоса (нажимать трижды), закрывая при этом всасывающее отверстие (на всасывающем шланге или пылесборнике).

7.3 Розетка (5) (только для устройств ASA 20-30 L/M/H PC)

 Розетка (5) предназначена только для подключения одного электроинструмента.

 Максимально допустимое потребление тока (пылесосом и подключенным электроинструментом) в сумме не должно превышать значения $I_{\text{макс}}$ (см. таблицу, с. 3).

Если переключатель (12) установлен в положение «АUTO», то пылесос включается или выключается посредством электроинструмента, включенного в розетку (5).

7.4 Контрольный индикатор объемного потока (10) (только для устройств AS 20 M PC, ASA 20 M PC, ASA 30 M PC, ASA 30 H PC)

горит красным цветом, если не достигнут требуемый объемный поток 20 м/с.

При заполненном пылесборнике и/или засорении всасывающего шланга загорается контрольный индикатор объемного потока и раздается звуковой сигнал.

Информацию об устранении неисправностей см. в главе 10.2

8. Использование

8.1 Сухая уборка

Удаление пыли только при сухом состоянии фильтра, устройства и принадлежности. Во влажном состоянии пыль может прилипнуть и затвердеть.

Фильтровальный мешок из нетканого полотна (20) или полиэтиленовый одноразовый мешок (33) следует всегда использовать вместе с фильтром (25).

8.2 Мокрая уборка

 Категорически запрещается эксплуатировать устройство без установленного фильтра или специального влажного фильтра. Устройство может получить повреждения. Кроме того, может выступить вода.

Перед влажной уборкой удалите сухую пыль. Это позволит избежать сильного загрязнения и образования корки.

Устройство оснащено поплавковым выключателем, который при достижении максимального уровня жидкости отключает подачу воздуха через устройство. При этом имеет место заметное изменение шума двигателя. Выключите устройство. Затем извлеките вилку из розетки. После этого всасывание жидкостей будет возможно только при условии функциональной готовности и

исправности поплавка (27) (см. главу 10. «Техническое обслуживание»).

После отключения небольшое количество воды может вытечь из шланга.

Перед опорожнением сначала необходимо вынуть всасывающий шланг из жидкости.

При включении режима сухой уборки вставьте сухие фильтры. При частой смене режимов сухой и влажной уборки рекомендуется использовать второй (сменный) фильтр. Фильтры, пылесборник и принадлежности должны быть сухими, поскольку к влажным деталям прилипает пыль.

Прежде чем поместить на хранение, полностью просушите влажные фильтры и внутреннюю часть грязеуловителя.

8.3 Транспортировка

Класс L: шланг должен оставаться на устройстве во избежание случайного выброса пыли.

Классы M и H: если шланг удален, закройте всасывающее отверстие заглушкой. Вставьте концы шланга друг в друга так, чтобы из шланга не выходила пыль.

Закрепите всасывающий шланг или сетевой кабель на устройстве с помощью дополнительного крепления (21) и резинки (15).

Верхняя часть (7) должна быть надежно соединена с пылесборником (2) — проверьте, чтобы защелки (13) были закрыты.

 Ручка (6) предназначена только для ручной транспортировки, не для крепления к кранам и т. п.!

9. Очистка

9.1 Общие указания по очистке

Пылесборник и принадлежности очищаются водой. Верхнюю часть (7) протрите влажной тряпкой.

Внимание! Данное устройство содержит опасную для здоровья пыль. К работам по опорожнению и обслуживанию, включая изъятие мешка-пылесборника, должны допускаться только специалисты, использующие соответствующие средства индивидуальной защиты.

Опорожнение пылесборника

 Допустимо для видов пыли с предельно допустимой концентрацией для рабочей зоны $> 1 \text{ мг/м}^3$.

- Извлеките сетевой штекер. Примите меры по защите от непреднамеренного подключения устройства к электросети.
- Откройте защелки (13). Снимите верхнюю часть (7) с пылесборника (2).
- Опрокиньте пылесборник.

Утилизация фильтровального мешка из нетканого полотна

- Извлеките вилку сетевого кабеля. Примите меры по защите от непреднамеренного подключения устройства к э/сети.
- Наденьте респиратор.
- Откройте защелки (13). Снимите верхнюю часть (7) с пылесборника (2).
- Осторожно снимите фильтровальный мешок (20) с впускного отверстия (4).
- Утилизируйте пыль в соответствии с требованиями действующего законодательства.

Утилизация полиэтиленовых одноразовых мешков и фильтровальных мешков класса Н

- Вставьте вилку в розетку.
- Включите пылесос и очистите фильтр: нажмите кнопку (31) («PressClean» см. главу 7.2).
- Выключите пылесос: установите переключатель (12) в положение «0».
- Наденьте респиратор.
- Откройте защелки (13). Снимите верхнюю часть (7) с пылесборника (2). Перед снятием верхней части установите переключатель (12) в положение «I», это обеспечит удаление случайно осыпавшейся пыли.
- Осторожно снимите полиэтиленовый одноразовый мешок (33) со стенки пылесборника и завяжите его прилагаемыми кабельными стяжками.
- Утилизируйте пыль в соответствии с требованиями действующего законодательства.

10. Техническое обслуживание

10.1 Общие указания



Перед каждым техобслуживанием выключайте устройство и вынимайте вилку из розетки. Примите меры по защите от непреднамеренного подключения устройства к электросети.



Очистите устройство (см. главу 9.).

При проведении техобслуживания пользователем пылесос необходимо разобрать, очистить и обслужить, насколько это возможно, не подвергая при этом опасности обслуживающий персонал и других лиц.

Меры предосторожности

Рекомендуемые меры безопасности включают в себя очистку перед демонтажем, обеспечение местной принудительной вентиляции с фильтрацией подаваемого воздуха на участке демонтажа пылесоса, очистку зоны техобслуживания и наличие соответствующих средств индивидуальной защиты.

10.2 Снижение мощности всасывания

В случае снижения мощности всасывания необходимо принять следующие меры:

1. Очистка фильтра (25): нажмите кнопку (31)

(«PressClean» см. главу 7.2)

2. Опустошите пылесборник или замените фильтровальный мешок из нетканого полотна (20) / полиэтиленовый одноразовый мешок (33).
3. Замените фильтр (25) или встряхните его, очистите щеткой или снимите и промойте под струей воды, после чего высушите и установите на место (см. главу 10.3).

10.3 Замена фильтра

- Перед заменой очистите фильтр (25) еще раз: нажмите кнопку (31) («PressClean» см. главу 7.2).
 - Извлеките сетевой штекер. Примите меры по защите от непреднамеренного подключения устройства к электросети.
 - Откройте защелки (13). Снимите верхнюю часть (7) с пылесборника (2).
- см. рис. Е, с. 2. Откройте замок (23) (см. углубление). Снимите крышку фильтра (24) и фильтр (25).

Бывший в использовании фильтр сразу поместите в герметичный полиэтиленовый пакет и утилизируйте согласно принятым нормам.

10.4 Датчик воды



ВНИМАНИЕ! Регулярно очищайте находящийся в опорном коробе (26) фильтр подвижный поплавок (27) и осматривайте его на наличие следов возможных повреждений.

10.5 Проверка технического состояния

Не реже одного раза в год изготовителем или специально подготовленным персоналом должна производиться проверка технического состояния, в частности, проверка фильтра на отсутствие повреждений, проверка герметичности устройства и функционирования контрольного устройства.

При проведении техобслуживания пользователем пылесос необходимо разобрать, очистить и обслужить, насколько это возможно, не подвергая при этом опасности обслуживающий персонал и других лиц.

Меры предосторожности

Рекомендуемые меры безопасности включают в себя очистку перед демонтажем, обеспечение местной принудительной вентиляции с фильтрацией подаваемого воздуха на участке демонтажа пылесоса, очистку зоны техобслуживания и наличие соответствующих средств индивидуальной защиты.

При проведении работ по техобслуживанию или ремонту все загрязненные предметы, которые не могут быть достаточно хорошо очищены, подлежат утилизации. Такие предметы должны быть помещены в герметичные пакеты и утилизированы в соответствии с нормами действующего законодательства по утилизации подобных отходов.

11. Устранение неисправностей

11.1 Снижение мощности всасывания

См. указания в главе «Очистка».

- Засорился фильтр (25)? — очистите.
- Фильтровальный мешок из нетканого полотна (20) заполнен? — замените.
- Полиэтиленовый одноразовый мешок (33) заполнен? — замените.
- Пылесборник (2) заполнен? — опорожните.
- Насадка, трубки или шланг забиты? — очистите.

11.2 Устройство не запускается

- Вилка вставлена в розетку?
- Есть напряжение в сети?
- Сетевой кабель в исправном состоянии?
- Крышка устройства правильно закрыта?
- Датчик воды отключился? — опорожните пылесборник; выключите и снова включите пылесос.
- Переключатель (12) в положении «АUTO»? - Установите в положение «I». См. главу 7.1.
- Пылесос не включается и не выключается путем включения электроинструмента, хотя переключатель (12) установлен в положение «АUTO». — вставьте вилку электроинструмента в розетку (5).

 **Не пытайтесь самостоятельно устранить неисправность. Обратитесь в авторизованную мастерскую или в сервисную службу Metabo (см. главу 13. «Ремонт»)**

12. Принадлежности

Используйте только оригинальные принадлежности Metabo.

Для приобретения принадлежностей просим обращаться к торговым представителям.

Принадлежности см. на стр. 4.

Полный ассортимент принадлежностей см. на сайте www.metabo.com или в каталоге

13. Ремонт

К ремонту устройств допускаются только квалифицированные специалисты-электрики!

Используйте только оригинальные запасные части Metabo.

Для ремонта электроинструмента Metabo обращайтесь в региональное представительство Metabo. Адрес см. на сайте www.metabo.com.

Списки запасных частей можно скачать с сайта www.metabo.com.

14. Защита окружающей среды

Упаковки изделий Metabo полностью пригодны для переработки и вторичного использования на 100%.

Отслужившие свой срок устройства и принадлежности содержат большое количество ценных сырьевых и полимерных материалов, которые также могут быть направлены на повторную переработку.

Упаковочные материалы утилизируются в соответствии с их маркировкой согласно коммунальным правилам. Дополнительную информацию можно найти на сайте www.metabo.com в разделе «Сервис».

Инструкция по использованию напечатана на бумаге, отбеленной без применения хлора.



Только для стран ЕС: не выбрасывайте устройства вместе с бытовыми отходами! Согласно директиве 2002/96/EG об

утилизации старых электроприборов и электронного оборудования и соответствующим национальным нормам отслужившие свой срок приборы подлежат раздельной утилизации с целью их последующей экологически безопасной переработки.

15. Технические характеристики

Пояснения к данным, приведенным на стр. 3.

Оставляем за собой право на технические усовершенствования.

K	= класс пыли, согласно EN 60335-2-69.
A	= внешние размеры
U	= напряжение сети
F	= частота сети
I	= потребляемая мощность
N	= сетевой кабель
P ₁	= номинальная потребляемая мощность
p _{U1}	= макс. разрежение (шланг)
p _{V1}	= макс. разрежение (вентилятор)
V _{1/s1}	= макс. объемный поток (шланг)
V _{1/s1}	= макс. объемный поток (вентилятор)
D _{max1}	= макс. пропускная способность (шланг)
D _{max2}	= макс. пропускная способность (вентилятор)

V = макс. объем пылесборника

m = вес (без сетевого кабеля)

S_Ø = диаметр всасывающего шланга

S_l = длина всасывающего шланга

Общее значение вибрации (сумма векторов в трех направлениях):

Типичный амплитудно-взвешенный уровень шума:

L_{PA} = уровень звукового давления

K_{PA}, K_{WA} = коэффициент погрешности

IP = степень защиты

Во время работы уровень шума может превышать 80 дБ(A).



Используйте защитные наушники!

Результаты измерений получены в соответствии со стандартом EN 60704.

~ переменный ток

На указанные технические характеристики распространяются допуски, предусмотренные действующими стандартами.



Информация для покупателя:

Сертификат соответствия:

Декларация о соответствии: № ЕАЭС N RU Д-ДЕ.АБ69.В.04384/20, срок действия с 16.12.2020 по 15.12.2025 г., зарегистрирована органом по сертификации продукции Общество с ограниченной ответственностью "ЛенСерТ"; Место нахождения (адрес юридического лица): Российская Федерация, 195112, город Санкт-Петербург, улица Республиканская, дом 24, корпус 1, стр. 1, помещение 7-Н; Адрес места осуществления деятельности: Российская Федерация, 195027, город Санкт-Петербург, улица Магнитогорская, дом 30 литер А, офис 912; Телефон: +78129863069; Адрес электронной почты: spb@lensert.ru; Аттестат аккредитации № RA.RU.11АБ69 от 28.04.2016 г.

Страна изготовления: Китай,

Производитель: "Metabowerke GmbH",
Metaboallee 1, D-72622 Nuertingen, Германия

Импортер в России:

ООО "Метабо Евразия"

Россия, 127273, Москва

ул. Березовая аллея, д 5 а, стр 7, офис 106

тел.: +7 495 980 78 41

Дата производства указана на информационной табличке инструмента в формате мм/гггг

Срок службы изделия составляет 7 лет. Не рекомендуется к эксплуатации по истечении 5 лет хранения с даты изготовления без предварительной проверки

Оригінальна інструкція з експлуатації



Перед використанням інструменту уважно та повністю прочитайте правила техніки безпеки та інструкцію з використання. Зберігайте всі документи, що входять до комплекту, і завжди передавайте разом з інструментом.

1. Декларація про відповідність

Зі всією відповідальністю заявляємо: ці пристрої для відсмоктування / пиловловлювачі з ідентифікацією за типом і номером моделі *1) відповідають усім чинним положенням директив *2) і норм *3). Технічну документацію для *4) – див. на стор. 3.

2. Використання за призначенням

AS 20 L PC, ASA 20 L PC, ASA 30 L PC, ASA 30 M PC, AS 20 M PC, ASA 30 H PC:

Цей прилад не повинен використовуватися особами, які не спроможні впоратися з ним в силу своїх обмежених фізичних, психічних або сенсорних можливостей, а також в силу відсутності знань і/або досвіду. Це можливо, тільки якщо вони знаходяться під наглядом людини, відповідальної за їх безпеку, або отримали відповідний інструктаж щодо використання приладу.

Дотримуйтесь державних нормативних документів, що діють у вашій країні, а також рекомендації виробника матеріалу.

Цей продукт повинен використовуватися тільки за прямим призначенням.

Застосування пристрою для видалення горючого пилу забороняється.

Застосування пристрою для видалення азбестовмісного пилу забороняється.

Забороняється видаляти горючі або вибухонебезпечні розчинники, просочені розчинником матеріали, вибухонебезпечний пил, такі рідини, як бензин, масло, спирт, розчини або матеріали з температурою вище 60 °C. В іншому випадку існує небезпека вибуху або пожежі! Використання цього пристрою поблизу займистих газів і речовин не допускається.

За пошкодження, викликані експлуатацією не за призначенням, несе відповідальність виключно користувач.

Необхідно дотримуватись загальноприйнятих правил запобігання нещасним випадкам, а також правил техніки безпеки, наведених в цій інструкції.

AS 20 L PC, ASA 20 L PC, ASA 30 L PC:

L Пилосос призначений для видалення пилу і твердих частинок (уламки скла, цвяхи тощо) і рідин всіх видів, крім легкозаймистих і горючих рідин, а також матеріалів з температурою понад 60 °C.

Пилосос призначений для видалення сухого, негорючого пилу, негорючих рідин, деревного пилу і небезпечних видів пилу з гранично допустимою концентрацією для робочої зони > 1 мг/м³.

AS 20 M PC, ASA 20 M PC, ASA 30 M PC:

M Пилосос призначений для видалення небезпечного для здоров'я пилу класу M. Згідно зі стандартом EN 60335-2-69.

Пилосос призначений для видалення сухого, негорючого пилу, негорючих рідин, деревного пилу і небезпечних видів пилу з гранично допустимою концентрацією для робочої зони ≥ 0,1 мг/м³.

Інформацію про показники гранично допустимої концентрації для робочої зони і канцерогенних речовинах см. в списку показників гранично допустимої концентрації для робочих зон або запитуйте у відділах/організаціях охорони праці вашої країни.

Підсумкові показники перевірки технічного стану відносяться тільки до процедури видалення сухого пилу.

Пилосос призначений для використання в якості:

- а) промислового пилососа для видалення відкладень пилу;
- б) пиловловлювача для видалення зваженого пилу, утвореного в процесі обробки матеріалу.

Пилосос призначений для професійного використання в складних умовах, таких як приватне виробництво, монтаж обладнання, будівництво, промисловість, виробничі, художні, скульптурні та столлярні майстерні, деревообробні підприємства Згідно зі стандартом EN 60335-2-69.

ASA 30 H PC:

H Пилосос призначений для видалення небезпечного для здоров'я і патогенного пилу класу H. Згідно зі стандартом EN 60335-2-69.

Пилосос призначений для видалення сухого, негорючого пилу, канцерогенних і патогенних твердих часток, а також негорючих рідин, деревного пилу і небезпечних для здоров'я видів пилу з гранично допустимою концентрацією для робочої зони < 0,1 мг/м³.

Інформацію про показники гранично допустимої концентрації для робочої зони і канцерогенних речовинах см. в списку показників гранично допустимої концентрації для робочих зон або запитуйте у відділах/організаціях охорони праці вашої країни.

Підсумкові показники перевірки технічного стану відносяться тільки до процедури видалення сухого пилю.

Пилосос призначений для використання в якості:

- a) промислового пилососа для видалення відкладень пилю;
- b) пиловловлювача для видалення зваженого пилю, утвореного в процесі обробки матеріалу.

Пилосос призначений для професійного використання в складних умовах, таких як приватне виробництво, монтаж обладнання, будівництво, промисловість, виробничі, художні, скульптурні та столярні майстерні, деревообробні підприємства Згідно зі стандартом EN 60335-2-69.

3. Загальні правила техніки безпеки

 Перед застосуванням користувачі повинні отримати інформацію, вказівки та інструкції з використання пристрою і про речовини, для видалення яких воно застосовується, включаючи безпечні способи видалення зібраного матеріалу.

4. Спеціальні правила техніки безпеки

 Для вашої власної безпеки і захисту приладу від ушкоджень дотримуйтесь вказівок, що відмічені цим символом!

Особам (зокрема дітям) із обмеженими фізичними, чуттєвими або розумовими можливостями, або особам, що не мають достатніх знань і досвіду, користуватися пристроєм заборонено.

Не дозволяйте дітям використовувати пристрій.

Слідкуйте за дітьми, щоб вони не використовували прилад для ігор.

Перед заміною щіток або інших деталей додаткового оснащення вимкніть пристрій та дістаньте штекер з розетки.

 **УВАГА** Стежте, щоб мережевий кабель не торкався щіток, що обертаються.

У разі пошкодження кабелю живлення з міркувань безпеки необхідно забезпечити його заміну виробником, фахівцем сервісної служби або іншою особою відповідної кваліфікації.

Увага! Регулярно виконуйте очищення та перевірку наявності ознак пошкоджень обмежувача рівня води.

Увага! Використовуйте тільки приналежності, що входять в комплект поставки або рекомендовані інструкцією по використанню. Використання іншого приладдя може негативно вплинути на безпеку.

Забороняється виконувати роботи, не передбачені цією інструкцією.

Компанія не несе відповідальності за збитки, які виникли внаслідок використання не за призначенням, порушення правил експлуатації або некваліфікованого ремонту.

При невикористанні пристрою шланг повинен залишатися на своєму місці, щоб уникнути випадкового викиду пилю.

Введення в експлуатацію пристрою, включаючи приналежності, забороняється, якщо:

- на пристрої є видимі пошкодження (тріщини та розриви);
 - мережний кабель несправний, потріскався або має ознаки старіння;
 - є підозра на приховану несправність (після падіння).
- Не спрямовуйте насадку, шланг або трубку на людей або тварин.

ПОПЕРЕДЖЕННЯ!

При виході піни або води негайно вимкніть пристрій. Очистіть пилосбірник і за необхідності фільтр. Не вставати і не сідати на пристрій.

З'єднувальний кабель і шланг прокладайте таким чином, щоб вони не створювали перешкод при ходьбі.

Не протягуйте з'єднувальний кабель по гострим крайках, стежте, щоб не було зламів або защемлень.

При пошкодженні з'єднувального кабелю слід замінити його спеціальним кабелем. Див. розділ «Ремонт».

Вмикати тільки до розетки із заземленням.

Ніколи не використовуйте пошкоджені подовжувальні кабелі.

Ніколи не беріться за штепсель вологими руками.

Виймайте кабель з розетки тільки за вилку, не тягніть за кабель.

ПОПЕРЕДЖЕННЯ!

Розетку на пристрої можна використовувати тільки для тих цілей, які передбачені інструкцією по використанню. Не залишайте пристрій без нагляду. При тривалих перервах в роботі виймайте з розетки мережеву вилку. Блокувати проти випадкового вмикання. Не допускається експлуатувати і зберігати пилосос на відкритому повітрі при високій вологості.

УВАГА!

Цей пристрій дозволяється зберігати тільки в приміщенні. Кислоти, ацетон і розчинники роз'їдають компоненти пристрою.

 Перед кожним технічним обслуговуванням і очищенням пристрою, а також після кожного сеансу роботи вимикайте пристрій та виймайте штепсель з розетки. Блокувати проти випадкового вмикання. Не застосовувати пароструменеві установки та мийки високого тиску для очищення пилососа.

Внутрішня сторона кришки повинна бути завжди сухою.

Небезпека інфікування у разі, якщо очищення не проводилося протягом тривалого часу, особливо на підприємствах, що працюють з продуктами харчування: завжди очищуйте та дезінфікуйте пристрій одразу після використання.

Ніколи не відкривайте пристрій на вулиці під час дощу або грози.

Не використовуйте пристрій в умовах низьких температур просто неба.

Пристрій заборонено експлуатувати у вибухонебезпечному середовищі.



Забезпечте стійке положення пирососа.

Приміщення повинно мати необхідну кратність повітрообміну L, коли в приміщення повертається відфільтроване повітря. Необхідно керуватися національними нормативами.

Тримати розетку електроінструменту сухою, та не піддавати дії вологи.

Не використовувати між пирососом та електроінструментом подовжувальний кабель.

При використанні розетки електроінструменту користуватись пирососом у сухому середовищі.

 **Увага!** Цей пристрій містить  небезпечний для здоров'я пил. Роботи щодо спорожнення і обслуговування, включаючи витяг пилозбірника, повинні виконуватися фахівцями при використанні відповідних засобів індивідуального захисту.

 **Попередження про загальну безпеку!**

 **Увага!** Не починайте працювати з пристроєм, попередньо не прочитавши інструкцію з використання!

 **ПОПЕРЕДЖЕННЯ!**
Обслуговуючий персонал

повинен бути належним чином проінструктований щодо правил експлуатації цього пирососа, а також щодо речовин, для видалення яких він застосовується.

Спеціальні вказівки з техніки безпеки для AS 20 M PC, ASA 20 M PC, ASA 30 M PC:

Попереджувальна табличка для пирососів, призначених для видалення пилу класу M:



При виконанні робіт щодо спорожнення і техобслуговування пам'ятайте про наступні положення: перед тим як відкрити пристрій, його необхідно очистити. Обов'язково використовуйте респіратор. Необхідно виключити вплив пилу на сторонніх осіб. Забезпечте робоче місце примусовою фільтруючою вентиляцією. Потім треба очистити зону, що підлягає техобслуговуванню. Використання цього пристрою допускається тільки при наявності повністю укомплектованої системи фільтрації (фільтруючі картриджі та поліетиленовий одноразовий мішок).

Випробування відповідно до EN 60335, част. 1 і 2-69, показало, що вимоги техніки безпеки з точки зору електробезпеки також виконуються при видаленні повітряно-водяної суміші.

Спеціальні вказівки з техніки безпеки для ASA 30 H PC:

Попереджувальна табличка для пирососів, призначених для видалення пилу класу H:

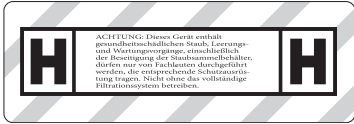

УВАГА: Цей пристрій містить небезпечний для здоров'я пил. Роботи щодо спорожнення і обслуговування, включно з вийманням пилозбірника, повинні виконуватися фахівцями з використанням відповідних засобів індивідуального захисту. Використання цього пристрою допускається тільки при наявності повністю укомплектованої системи фільтрації

При виконанні робіт щодо спорожнення і техобслуговування пам'ятайте про наступні положення: перед тим як відкрити пристрій, його необхідно очистити. Обов'язково використовуйте респіратор. Необхідно виключити вплив пилу на сторонніх осіб. Забезпечте робоче місце примусовою фільтруючою вентиляцією. Потім треба очистити зону, що підлягає техобслуговуванню. Використання цього пристрою допускається тільки при наявності повністю укомплектованої системи фільтрації (Фільтруючі картриджі та спеціальні фільтр-мішки для пилу класу H)

Випробування відповідно до EN 60335, част. 1 і 2-69, показало, що вимоги техніки безпеки з точки зору електробезпеки також виконуються при видаленні повітряно-водяної суміші.

ПОПЕРЕДЖЕННЯ. Заборонено використовувати фільтруючі картриджі після того, як їх було вилучено з пристрою.

Спеціальні вказівки з техніки безпеки для AS 20 L PC, ASA 20 L PC, ASA 30 L PC:

Попереджувальна табличка для пирососів, призначених для видалення пилу класу L:



Пристрій призначений для видалення потенційно небезпечних для здоров'я речовин. Пристрій непридатний для очищення повітря від деревного пилу.

Пил, що виникає під час обробки матеріалів, які містять свинець, деяких видів деревини, мінералів і металів, може бути небезпечним для здоров'я. Вдихання часток такого пилу або контакт з ним може стати причиною алергічних реакцій та/або захворювань дихальних шляхів користувача або осіб, що знаходяться поруч.

Деякі види пилу (наприклад пил, що виникає при обробці дуба або буку) вважаються канцерогенними, особливо в комбінації з додатковими матеріалами для обробки

деревини (сіль хромової кислоти, засоби захисту деревини).

5. Огляд

Див. стор. 2.

- 1 Роликове гальмо
- 2 Пилозбірник
- 3 Заглушка (тільки пристрої M/H)
- 4 Впускний отвір
- 5 Розетка для електроінструмента (тільки пристрої ASA)
- 6 Ручка для перенесення
- 7 Верхня частина
- 8 Кріплення для системи кофрів
- 9 Розблокування системи кофрів
- 10 Індикатор контролю об'ємного потоку (тільки пристрої M/H)
- 11 Відділення для зберігання
- 12 Перемикач «Увімк» / «Вимк» / «Автом» (не для пристроїв AS)
- 13 Засувка
- 14 Кабель живлення
- 15 Гумовий фіксатор для кріплення шланга
- 16 Захист від відкочування / рукоятка
- 17 Задній кінець всмоктувального шланга
- 18 Передній кінець всмоктувального шланга
- 19 Кріплення мішка для пилу
- 20 Фільтрувальний мішок *
- 21 Кріплення для приладдя (для насадок і шланга)
- 22 Гвинти
- 23 Фіксатор фільтра
- 24 Кришка фільтра
- 25 Фільтр
- 26 Опорний короб фільтра
- 27 Поплавок
- 28 З'єднувальна муфта
- 29 Заслінка вторинного повітря
- 30 Повітрязбірник
- 31 Кнопка для очищення фільтра «PressClean» (PC)
- 32 Флізеліновий фільтр-мішок*
- 33 Поліетиленовий одноразовий мішок*
- 34 Спеціальний фільтр-мішок для пилу класу H*

* залежно від комплектації / не входить у комплект постачання

6. Введення в експлуатацію

 **Перед початком роботи переконайтеся, що вказані на технічній таблиці приладу напруга та частота в мережі співпадають з даними вашої електромережі.**

6.1 Установка флізелінового фільтра-мішка 635424000 (32)

Ми рекомендуємо використовувати флізеліновий фільтр-мішок, якщо:

- сфера застосування передбачає утворення невеликої кількості дрібнодисперсного пилу (наприклад, підшліфівка і видалення лакофарбових покриттів, видалення пилу при свердлінні отворів з діаметром <10 мм і т. п.);
- використовуються такі машини, як фрезери, стругальні верстати, шліфмашини малої потужності тощо.

При використанні фільтрувальних мішків з нетканого полотна функція очищення фільтра не вмикається.

Вимкнути пристрій. Витягнути мережевий штекер з розетки. Блокувати проти випадкового вмикання. Відкрийте засувки (13). Зніміть верхню частину (7) з пилозбірника (2).

Див. мал. С на стор. 2. Обережно вставте новий флізеліновий фільтр-мішок у передбачене кріплення (19).

Встановіть верхню частину на пилозбірник, закрийте засувки.

6.2 Встановлення поліетиленового одноразового мішка 635425000/635426000 (33)

Ми рекомендуємо використовувати поліетиленовий одноразовий мішок, якщо:

- сфера застосування передбачає утворення великої кількості дрібнодисперсного пилу (наприклад, обробка фрезою оштукатурених поверхонь, підшліфівка матеріалу стяжки підлоги тощо).
- використовується таке обладнання, як фрезери або шліфувальні машини для ремонтних робіт, шліфувальні машини для гіпсокартону, штроборизи тощо.

Вимкнути пристрій. Витягнути мережевий штекер з розетки. Блокувати проти випадкового вмикання. Відкрийте засувки (13). Зніміть верхню частину (7) з пилозбірника (2).

Поліетиленовий одноразовий мішок (33) рівномірно розправте на дні пилозбірника. При цьому круглий отвір мішка має бути з внутрішньої сторони пилозбірника. Край поліетиленового одноразового мішка розправте поверх кромки пилозбірника так, щоб мішок затискався по периметру при установці верхньої частини (7).

Встановіть верхню частину на пилозбірник, закрийте засувки.

6.3 Спеціальний фільтр-мішок для пилу класу H 635427000 (34)

Спеціальний фільтр-мішок призначений для роботи з небезпечним для здоров'я пилом.

Вимкнути пристрій. Витягнути мережевий штекер з розетки. Блокувати проти випадкового вмикання. Відкрийте засувки (13). Зніміть верхню частину (7) з пилозбірника (2).

Поліетиленовий зовнішній мішок рівномірно розправте на дні пілозбірника. Край поліетиленового зовнішнього мішка розправте поверх кромки пілозбірника так, щоб поліетиленовий мішок затискався по периметру при установці верхньої частини (7). При цьому круглий отвір мішка має бути з внутрішньої сторони пілозбірника.

Обережно вставте внутрішній філізеліновий мішок у передбачене кріплення (19).

Встановіть верхню частину на пілозбірник, закрийте засувки

6.4 Встановлення кріплення для приладдя (для насадок і шланга) (21)

За допомогою гвинтів та відповідного інструменту закріпіть на пристрої кріплення для приладдя (21), як показано на мал. D на стор. 2.

6.5 Встановлення всмоктувального шланга

Вставте задній кінець всмоктувального шланга (17) у пускний отвір (4).

6.6 Знімання і встановлення з'єднувальної муфти (28)

Встановлення див. стор. 2 мал. F.

Знімання:

Послабте кріплення встановленої муфти (28) обертаючи її відносно кріплення шланга (мал. F, №. 2).

Встановлення:

Вставте передній кінець шланга (18) з фіксатором у муфту до відчутної фіксації.

6.7 Регулювання потужності всмоктування

Повертаючи заслінку вторинного повітря (29), можна налаштувати й плавно регулювати потік повітря на вході повітря (30) і таким чином контролювати потужність всмоктування.

7. Пристрій

7.1 Увімкнення/вимкнення, автомат.

Виберіть режим роботи за допомогою перемикача (12):

Off = пилосос Вимк

On = пилосос Увімк (ручний режим)

AUTO= автоматичне вмикання/вимкання:

Пилосос вмикається / вимикається електроінструментом, який ввімкнуто в розетку (5).

7.2 PressClean

Див. мал. G на стор. 2. Щоб очистити фільтр (25) сильним потоком повітря: натискайте кнопку (31) під час роботи пилососа (натиснути тричі), закриваючи при цьому всмоктувальний отвір (на всмоктувальному шланзі або пілозбірнику).

7.3 Розетка (5) (тільки пристрої ASA 20-30 L/ M/H PC)



Розетка (5) призначена для вмикання тільки одного електроінструменту.



Максимально допустиме споживання струму (пилососом і електроінструментом, що ввімкнений) в сумі не повинно перевищувати значення I_{max} (див. таблицю на стор. 3).

Якщо перемикач (12) знаходиться у положенні «АУТО», то увімкнення/вимкнення пилососа відбувається відповідно при увімкненні/вимкненні електроінструмента, підключеного до розетки (5).

7.4 Індикатор контролю об'ємного потоку (10) (тільки для пристроїв AS 20 M PC, ASA 20 M PC, ASA 30 M PC, ASA 30 H PC)

Світиться червоним, якщо швидкість потоку повітря, що подається, менше 20 м/с.

Якщо пілозбірник заповнений і / або шланг засмічений, світиться індикатор контролю об'ємного потоку та додатково лунає звуковий сигнал.

Пошук та усунення несправностей, див. розділ 10.2.

8. Експлуатація

8.1 Сухе прибирання

Видалення пилу тільки при сухому стані фільтра, пристрою та приладдя. У вологому стані пил може прилипнути і затвердіти.

Флізеліновий (20) фільтр-мішок або поліетиленовий одноразовий мішок (33) завжди використовуйте разом з фільтром (25).

8.2 Вологе прибирання



Категорично забороняється експлуатувати пристрій без фільтра або спеціального мокрого фільтра. Пристрій може отримати пошкодження. Крім того, може виступити вода.

Перед вологим прибиранням видаліть сухий пил, щоб уникнути сильного забруднення і утворення кірки.

Пристрій оснащений вимикачем поплавця, який при досягненні максимального рівня рідини вимикає подачу повітря через пристрій. При цьому має місце помітна зміна шуму двигуна. Вимкніть пристрій. Потім вийміть вилку з розетки. Після цього всмоктування рідин буде можливо тільки за умови функціональної готовності та справності поплавка (27) (див. розділ 10. «Технічне обслуговування»).

Після вимикання невелика кількість води може витекти з шланга.

Перед випорожненням спочатку необхідно вийняти шланг з рідини.

В режимі сухого прибирання вставляйте сухі фільтри. При частій зміні режимів сухого та вологого прибирання рекомендується використовувати другий (змінний) фільтр.

Фільтри, пілозбірник і приналежності повинні бути сухими, до вологих деталей пил прилипає.

Перед відправкою на зберігання: повністю просушити вологі фільтри та внутрішню частину ємності для збору пилу.

8.3 Транспортування

Клас L: шланг повинен залишатися на своєму місці, щоб уникнути випадкового викиду пилу.

Клас M та H: після зняття шланга закрити всмоктувальний отвір заглушкою. Вставити кінці шланга один в одного, щоб запобігти викиду пилу із шланга.

Закріпити всмоктувальний шланг або мережевий кабель за допомогою кріплення для приладдя (21) та гумового фіксатора (15).

Верхня частина (7) повинна бути надійно з'єднана з пілозбірником (2) — перевірте, щоб засувки (13) були закриті.

 **Рукоятку (6) можна використовувати лише для транспортування вручну! У жодному разі не застосовувати для кріплення на крани чи подібним способом!**

9. Очищення

9.1 Загальні вказівки з очищення

Пилозбірник і приналежності очищаються водою. Верхню частину (7) протріть вологою ганчіркою.

Увага! Цей пристрій містить небезпечний для здоров'я пил. Роботи щодо спорожнення і обслуговування, включаючи витяг пілозбірника, повинні виконуватися фахівцями при використанні відповідних засобів індивідуального захисту.

Спорожнення пілозбірника

 Тільки для видалення пилу з показником ГДК для робочої зони > 1 мг/м³.

- Витягнути мережевий штекер з розетки. Блокувати проти випадкового вмикання.
- Відкрийте засувки (13). Зніміть верхню частину (7) з пілозбірника (2).
- Перекиньте пілозбірник.

Утилізація флізелінового фільтра-мішка

- Витягніть штепсельну вилку з розетки. Заблокуйте проти випадкового вмикання.
- Одягніть респіратор.
- Відкрийте засувки (13). Зніміть верхню частину (7) з пілозбірника (2).
- Флізеліновий фільтр-мішок (20) обережно витягніть назад з впускного отвору (4).
- Утилізуйте пил відповідно до вимог чинного законодавства.

Утилізація поліетиленових одноразових мішків та спеціальних фільтрів-мішків для пилу класу H

- Вставте вилку в розетку.
- Ввімкнення пирососа і очищення фільтра: для цього натисніть кнопку (31) («PressClean», див. розділ 7.2).

- Вимкнення пирососа: встановіть перемикач (12) у положення «0».
- Одягніть респіратор.
- Відкрийте засувки (13). Зніміть верхню частину (7) з пілозбірника (2). Перед зняттям верхньої частини встановіть перемикач (12) у положення «I», це забезпечить видалення випадково розсипаного пилу.
- Обережно зніміть поліетиленовий одноразовий мішок (33) зі стінок контейнера, зав'яжіть його та зафіксуйте кабельними стяжками, що додаються.
- Утилізуйте пил відповідно до вимог чинного законодавства.

10. Технічне обслуговування

10.1 Загальні вказівки

 Перед кожним технічним обслуговуванням вимикайте пристрій та виймайте штепсель з розетки. Блокувати проти випадкового вмикання.

 Очистіть пристрій (див. розділ 9).

При проведенні техобслуговування користувачем пиросос необхідно розібрати, очистити і обслужити, наскільки це можливо, не піддаючи при цьому небезпеки обслуговуючий персонал та інших осіб.

Запобіжні заходи

Рекомендовані заходи безпеки: очищення перед демонтажем, забезпечення місцевої примусової вентиляції з фільтрацією повітря, що подається на ділянку демонтажу пирососа, очищення зони техобслуговування і наявність відповідних засобів індивідуального захисту.

10.2 Зниження потужності всмоктування

У разі зниження потужності всмоктування необхідно вжити таких заходів:

1. Очисти фільтр (25): натисніть кнопку (31) («PressClean» див. розділ 7.2).
2. Спорожніть пілозбірник або замініть флізеліновий фільтр-мішок (20) чи поліетиленовий одноразовий мішок (33).
3. Замінити фільтр (25) або струсити його, очистити щіткою або зняти і промити під струменем води, після чого висушити і встановити на місце (див. розділ 10.3).

10.3 Заміна фільтра

- Ще раз очистіть фільтр (25) перед заміною: натисніть кнопку (31) («PressClean», див. розділ 7.2).
- Витягнути мережевий штекер з розетки. Блокувати проти випадкового вмикання.
- Відкрийте засувки (13). Зніміть верхню частину (7) з пілозбірника (2).

Див. мал. Е на стор. 2. Ослабте фіксатор (23) (див. мітку). Зніміть кришку фільтра (24) і фільтр (25).

Старий фільтр треба негайно помістити в герметичний поліетиленовий пакет і утилізувати згідно з прийнятими нормами.

10.4 Датчик рівня води

 **УВАГА:** регулярно очищайте поплавок (27), який знаходиться в опорному коробі фільтра (26), і перевіряйте наявність ознак можливих пошкоджень поплавка.

10.5 Перевірка технічного стану

Не рідше одного разу на рік виробник або спеціально підготовлений персонал мають проводити перевірку технічного стану, зокрема, перевірку фільтра на відсутність пошкоджень, перевірку герметичності пристрою і функціонування контрольного пристрою.

При проведенні техобслуговування користувачем пилосос необхідно розібрати, очистити і обслужити, наскільки це можливо, не піддаючи при цьому небезпеки обслуговуючий персонал та інших осіб.

Запобіжні заходи

Рекомендовані заходи безпеки: очищення перед демонтажем, забезпечення місцевої примусової вентиляції з фільтрацією повітря, що подається на ділянку демонтажу пилососа, очищення зони техобслуговування і наявність відповідних засобів індивідуального захисту.

При проведенні робіт з техобслуговування і ремонту усі забруднені предмети, які не можуть бути досить добре очищені, підлягають утилізації. Такі предмети повинні бути поміщені в герметичні пакети та утилізовані відповідно до норм чинного законодавства.

11. Усунення несправностей

11.1 Зниження потужності всмоктування

Див. вказівки в розділі «Очищення».

- Фільтр (25) заповнений? - Очистіть.
- Флізеліновий фільтр-мішок (20) заповнений? - Замініть.
- Поліетиленовий одноразовий мішок (33) заповнений? - Замініть.
- Пилозбірник (2) заповнений? - Спорожніть.
- Забилися насадка, трубки або шланг? - Очистіть.

11.2 Пристрій не запускається

- Вилка вставлена в розетку?
- Є напруга в мережі?
- Мережевий кабель в справному стані?
- Кришка пристрою правильно закрита?
- Датчик рівня води вимкнувся? - Спорожните пилозбірник; вимкніть і знову ввімкніть пилосос.
- Перемикач (12) в положенні «АУТО»? - Встановіть перемикач в положення «I». Див. розділ 7.1.
- Пилосос не вмикається і не вимикається електроінструментом, хоча перемикач (12) встановлено у положення «АУТО». - Вставте вилку електроінструмента в розетку (5).

 **Не намагайтеся самостійно усунути несправність. Зверніться до авторизованого майстерню або в сервісну службу компанії Metabo (див. Розділ 13. «Ремонт»)**

12. Приладдя

Використовуйте тільки оригінальне приладдя Metabo.

Якщо вам потрібне приладдя, просимо звертатися до вашого дилера.

Приладдя, див. стор. 4.

Повний асортимент приладдя див. на сайті www.metabo.com або в каталозі

13. Ремонт

Ремонт інструменту повинен здійснюватися тільки кваліфікованими фахівцями-електриками!

Використовуйте тільки оригінальні запасні частини Metabo.

Для ремонту електроінструмента Metabo звертайтеся до регіонального представництва Metabo. Адреси див. на сайті www.metabo.com.

Списки запасних частин можна завантажити на сайті www.metabo.com.

14. Захист довкілля

Пакувальні матеріали Metabo на 100% придатні до вторинної переробки.

Відпрацьовані інструменти і приладдя містять велику кількість цінної сировини та пластмаси, які також можуть бути перероблені повторно.

Пакувальні матеріали утилізуються відповідно до їхнього маркування згідно з комунальними правилами. Додаткову інформацію можна знайти на сайті www.metabo.com у розділі «Сервіс».

Ця інструкція з використання надрукована на вибіленому без хлору папері.



Тільки для країн ЄС: заборонено утилізувати прилади разом з побутовими відходами! Відповідно до європейської директиви 2002/96/ЄС про зберігання, збирання та переробку відходів електричного і електронного обладнання та відповідних національних норм відпрацьовані прилади підлягають роздільній утилізації з метою їх подальшої екологічно безпечної переробки.

15. Технічні характеристики

Пояснення до даних, наведених на стор. 3.

Залишаємо за собою право на технічні зміни.

K = клас пилу Згідно зі стандартом EN 60335-2-69.

DxШxВ = зовнішні розміри

U	= напруга мережі
F	= частота мережі
I	= споживана потужність
N	= Мережевий кабель
P ₁	= номінальна споживана потужність
p _{U1}	= макс. розрідження (на шлангу)
p _{U2}	= макс. розрідження (на вентиляторі)
V _{l/s1}	= макс. об'ємний потік (на шлангу)
V _{l/s2}	= макс. об'ємний потік (на вентиляторі)
D _{max1}	= макс. витрата (на шлангу)
D _{max2}	= макс. витрата (на вентиляторі)
V	= макс. обсяг пилозбірника
m	= вага без кабелю)
S _Ø	= діаметр всмоктувального шланга
S _Ø	= довжина всмоктувального шланга

Загальне значення вібрації (сума векторів у трьох напрямках):

Рівень звукового тиску за типом A:

L_{pA} = рівень звукового тиску

K_{pA}, K_{WA} = коефіцієнт похибки

IP = клас захисту

Під час роботи рівень шуму може перевищувати 80 дБ (A).

 **Працювати в засобах захисту органів слуху!**

Результати вимірювань отримані згідно зі стандартом EN 60704.

~ Змінний струм

На вказані технічні характеристики поширюються допуски, передбачені чинними стандартами.



ТОВ "Метабо Україна"

вул. Зоря на, 22

с. Святопетрівське

Київська обл.

08141, Київ

www.metabo.com



Metabowerke GmbH
Metabo-Allee 1
72622 Nuertingen
Germany
www.metabo.com

metabo[®]
PROFESSIONAL POWER TOOL SOLUTIONS